



CATALOGO TECNICO COMMERCIALE

CAST[®]
S.p.A.

*Una lunga strada da percorrere con i nostri clienti nel mondo,
in uno spirito di costruttiva collaborazione, in un ambiente naturale,
che desideriamo tutelare per le future generazioni*

Cast Spa





TURIN

Mole Antonelliana, costruita nel 1863
Monumento simbolo della moderna attuale città di Torino
(Julia Augusta Taurinorum), fondata dai Romani nel 28 a. c.



NUOVI PRODOTTI - PROCESSI

L'utilizzo delle normative internazionali per la produzione dei raccordi standard nelle diverse serie ci permette di ottenere il massimo della sicurezza, ma naturalmente il nostro impegno è anche volto a nuovi prodotti, nuove soluzioni, nuove applicazioni, per migliorare la tecnologia esistente, come qui di seguito è ben indicato, con innovazioni di processo e di prodotto:

1. Incremento delle pressioni di esercizio della raccorderia DIN 2353 in acciaio al carbonio: l'identificazione del raccordo (diritto o sagomato) con le prestazioni maggiorate, avverrà a mezzo della lettura sui marchi di rintracciabilità dell'anno di produzione, a partire dal 2013.

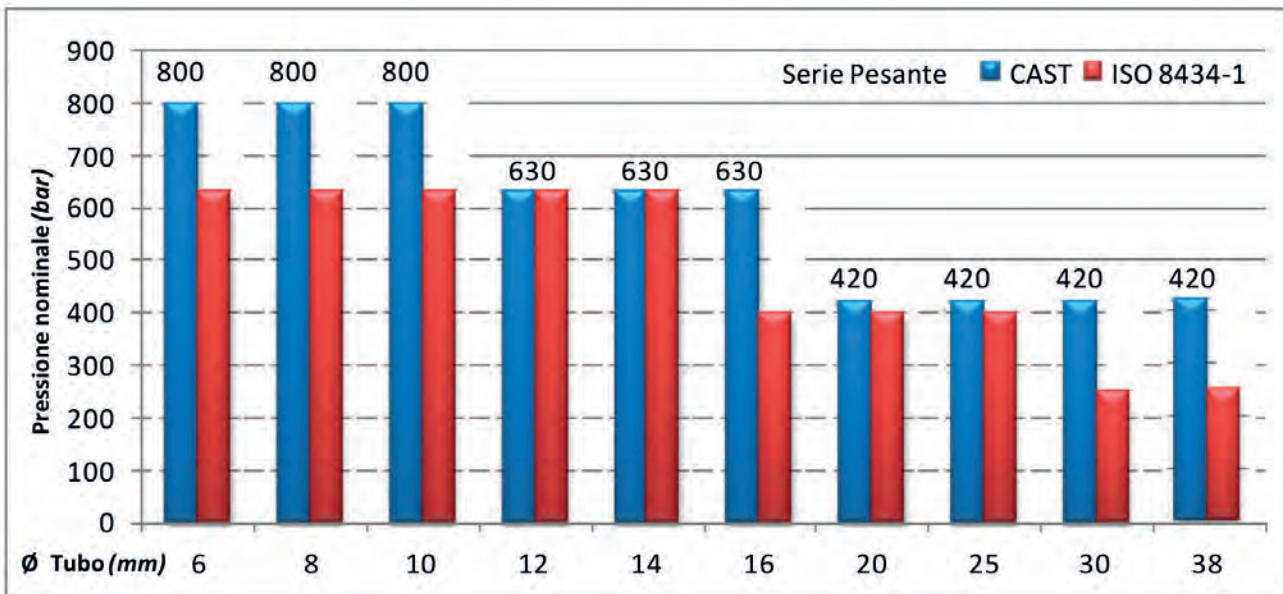
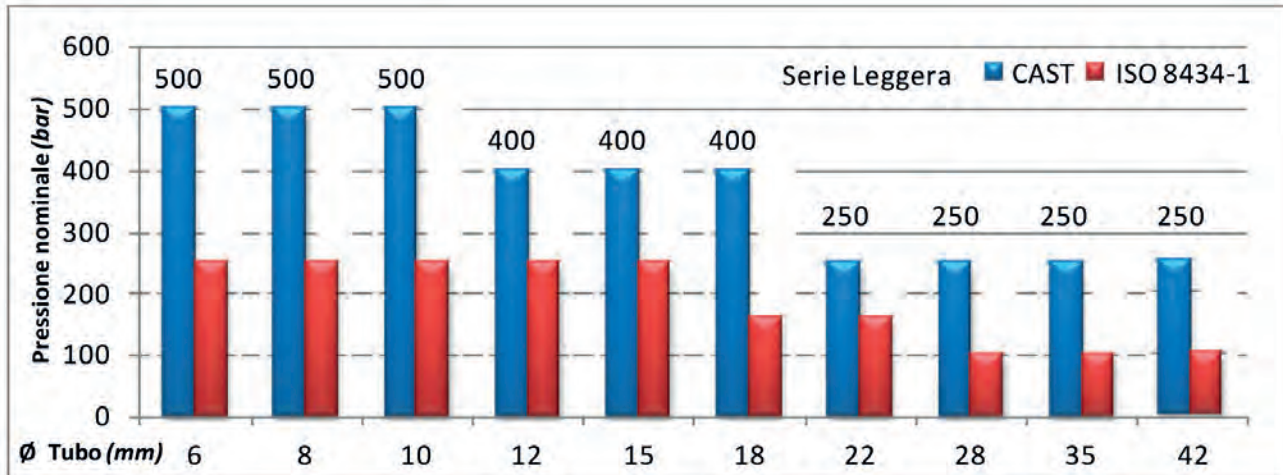

2. Nuovo processo di zincatura ecologica, con incremento della resistenza alla corrosione, pagina 24;
3. Nuovo processo antinquinamento da polveri e residui da lavorazioni, pagina 24;
4. Nuovo "Terminale a gomito orientabile compatto", pagine 48 - 49;
5. Nuovo "Adattatore diritto maschio compatto" a norma ISO 8434-6 Tabella 10 Fig.9, pagina 163;
6. Nuova serie di raccordi per tubi flessibili "C4", pagine 293 ÷ 333;
7. Nuova serie di raccordi per tubi flessibili ad alte prestazioni "Interlock", pagine 334 ÷ 346;
8. Nuova connessione rapida, pagina 347.

PER UN CONTINUO MIGLIORAMENTO

“GAMMA PRODOTTI”



DIN B3 - B4 - BP



JIC



BS



ORFS



C4



VALVOLE



ETICA → **RICERCA** → **QUALITÀ** → **SICUREZZA**
→ **SVILUPPO** → **AFFIDABILITÀ**

ALCUNI SETTORI DI IMPIEGO



PALAZZINA UFFICI DI VOLPIANO (TO)

Sede legale della CAST S.p.A.





10















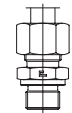
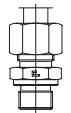
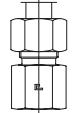
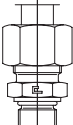
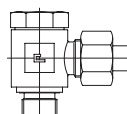
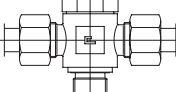
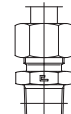

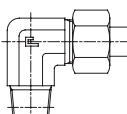
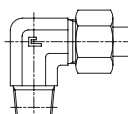
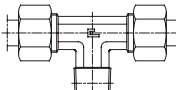
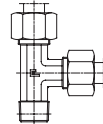
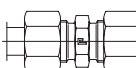
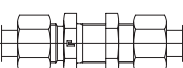
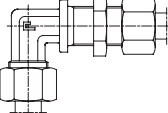
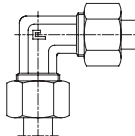
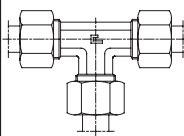
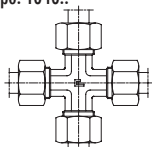
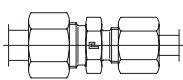
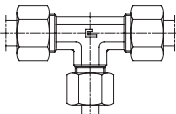
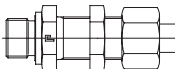
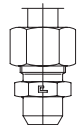
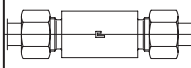
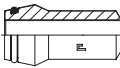
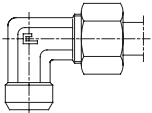
DIN 2353

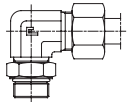
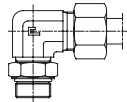
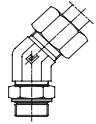
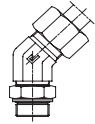
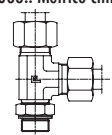
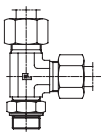
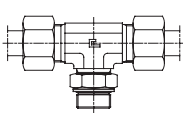
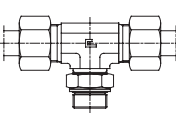
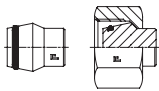

DIN

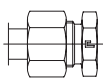
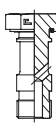
**PRODOTTO IN ACCIAIO AL CARBONIO
E IN ACCIAIO INOSSIDABILE**

INDICE FIGURATIVO - RACCORDI DIN 2353 - ISO 8434-1

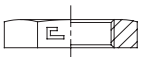
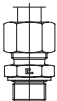
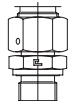
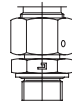
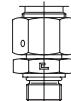
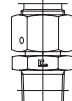
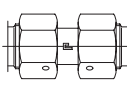
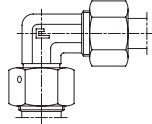
Istruzioni generali	Assicurazione qualità	Temperature ammesse	Trattamenti di finitura	Tubi da utilizzare	Estremità filettate	Prescrizioni da rispettare
Norma di utilizzazione	Fattori di sicurezza	Tenute sulle filettature	Trattamenti termici	Seguire le tabelle	Gas - metrico UNF - NPT	Istruzioni di montaggio
pag. 21	pag. 22	pag. 23	pag. 24	pag. 25-26	pag. 27-32	pag. 33-39
Tipo: 1101...BP 	Tipo: 1001.. 	Tipo: 1001...4 	Tipo: 1002.. 	Tipo: 1003.. Gas cilind. Tipo: 1004.. Metrico cilind. 	Tipo: 1005.. Gas cilind. Tipo: 1006.. Metrico cilind. 	Tipo: 1007.. Gas cilind. Tipo: 1008.. Metrico cilind. 
pag. 40	pag. 41	pag. 41	pag. 41	pag. 42-43	pag. 44-45	pag. 46
Tipo: 1009.. UNF/UN-2A 	Tipo: 1013.. Gas cilind. Tipo: 1014.. Metrico cilind. 	Tipo: 1015.. Gas cilind. Tipo: 1016.. Metrico cilind. 	Tipo: 1017.. Gas conico Tipo: 1018.. NPT 	Tipo: 1019.. Metrico conico. 	Tipo: 1020.. Gas conico 	Tipo: 1021.. NPT Tipo: 1022.. Metrico conico. 
pag. 47	pag. 48-49	pag. 50	pag. 51-52	pag. 52	pag. 53	pag. 54
Tipo: 1025.. Gas conico Tipo: 1026.. NPT 	Tipo: 1030.. Gas conico Tipo: 1031.. NPT 	Tipo: 1035.. 	Tipo: 1036.. 	Tipo: 1037.. 	Tipo: 1038.. 	Tipo: 1039.. 
pag. 55	pag. 56	pag. 57	pag. 57	pag. 58	pag. 58	pag. 59
Tipo: 1040.. 	Tipo: 1041.. 	Tipo: 1045.. 	Tipo: 1049.. Gas cilind. 	Tipo: 1055.. 	Tipo: 1056.. 	Tipo: 1057.. 
pag. 59	pag. 60	pag. 61	pag. 62	pag. 62	pag. 63	pag. 63
Tipo: 1058.. 	Tipo: 1059.. 	Tipo: 1061.. Gas cilind. Tipo: 1062.. Metrico cilind. 	Tipo: 1063.. UNF/UN-2A 	Tipo: 1064.. Gas cilind. Tipo: 1065.. Metrico cilind. 	Tipo: 1066.. UNF/UN-2A 	Tipo: 1067.. Gas cilind. Tipo: 1068.. Metrico cilind. 
pag. 64	pag. 64	pag. 65	pag. 66	pag. 66-67	pag. 67	pag. 68
Tipo: 1069.. UNF/UN-2A 	Tipo: 1070.. Gas cilind. Tipo: 1071.. Metrico cilind. 	Tipo: 1072.. UNF/UN-2A 	Tipo: 1073.. Tipo: 1073.. -D. 	Tipo: 1074.. Gas cilind. 	Tipo: 1075.. Gas cilind. 	Tipo: 1076.. Gas cilind. Tipo: 1077.. Metrico cilind. 
pag. 69	pag. 70	pag. 71	pag. 71	pag. 72	pag. 72	pag. 73
Tipo: 1078.. Gas cilind. Tipo: 1079.. Metrico cilind. 	Tipo: 1080.. 	Tipo: 1081.. Gas cilind. Tipo: 1082.. Metrico cilind. 	Tipo: 1084.. Gas cilind. 	Tipo: 1085.. 	Tipo: 1086.. 	Tipo: 1087.. 
pag. 73	pag. 74	pag. 74	pag. 75	pag. 75	pag. 75	pag. 75
Tipo: 1088.. Gas cilind. Tipo: 1089.. Metrico cilind. 	Tipo: 6005.. Gas cilind. Tipo: 6006.. Metrico cilind. 	Tipo: 6007.. Gas cilind. Tipo: 6008.. Metrico cilind. 	Tipo: 6009.. UNF/UN-2A 	Tipo: 6010.. NPT 	Tipo: 6035.. 	Tipo: 6042.. 
pag. 76	pag. 77-78	pag. 79	pag. 80	pag. 80	pag. 81-82	pag. 83

INDICE FIGURATIVO - RACCORDI DIN 2353 - ISO 8434-1

Tipo: 6043.. Gas cilind. Tipo: 6044.. Metrico cilind.	Tipo: 6046..	Tipo: 6047.. Gas cilind. Tipo: 6048.. Metrico cilind.	Tipo: 6050..	Tipo: 6051.. Gas cilind. Tipo: 6052.. Metrico cilind.	Tipo: 6053..	Tipo: 6054..
pag. 84	pag. 85	pag. 86	pag. 87	pag. 88	pag. 89	pag. 90
Tipo: 6055..	Tipo: 6060.. Gas cilind.	Tipo: 6061..	Tipo: 5001..	Tipo: 5002.. Gas cilind. Tipo: 5003.. Metrico cilind.	Tipo: 5004.. Gas cilind. Tipo: 5005.. Metrico cilind.	Tipo: 5006.. Gas conico Tipo: 5007.. NPT
pag. 91	pag. 91	pag. 92	pag. 92	pag. 93	pag. 94	pag. 95
Tipo: 5008.. Gas conico Tipo: 5009.. NPT	Tipo: 100000	Tipo: 1000..	Tipo: 1000..	Tipo: 1000..	Tipo: 1000..	Tabella compatibilità fluidi
pag. 96	pag. 11	pag. 11	pag. 11	pag. 11	pag. 11	pag. 352-356

ATTREZZATURE SERIE DIN 2353 - ISO 8434-1

MACCHINA DI PREMONTAGGIO			PENETRATORE MACCHINA	PIASTRA DI APPOGGIO	BLOCCHETTO MANUALE	TAMPONE 24°
Serie	Ø Tubo	Ordinazione Macchina	Ordinazione Penetratore	Ordinazione Piastra	Ordinazione Blocchetto	Ordinazione Tampone a 24°
L	6	100000	100001	100021-83 M	100061	204
	8		100002	100022-83 M	100062	205
	10		100003	100023-83 M	100063	206
	12		100004	100024-83 M	100064	207
	15		100005	100025-83 M	100065	208
	18		100006	100026-83 M	100066	209
	22		100007	100027-83 M	100067	210
	28		100008	100028-83 M	100068	211
	35		100009	100029-83 M	100069	212
	42		100010	100030-83 M	100070	213
S	6	100000	100011	100031-83 M	100071	204
	8		100012	100032-83 M	100072	205
	10		100013	100033-83 M	100073	206
	12		100014	100034-83 M	100074	207
	14		100015	100035-83 M	100075	214
	16		100016	100036-83 M	100076	215
	20		100017	100037-83 M	100077	216
	25		100018	100038-83 M	100078	217
	30		100019	100039-83 M	100079	218
	38		100020	100040-83 M	100080	219

ESEMPI DI ORDINAZIONE (Acciaio al carbonio)

ESEMPI DI ORDINAZIONE (Acciaio inossidabile)

B3 ANELLO STANDARD

- Desiderando un raccordo diritto di estremità per tubo Ø 18 mm con filetto da 1/2" gas cilindrico in acciaio al carbonio, ordinare: 100309

B3 ANELLO STANDARD

- Desiderando un raccordo diritto di estremità per tubo Ø 18 mm con filetto da 1/2" gas cilindrico in acciaio inossidabile, ordinare: 110309

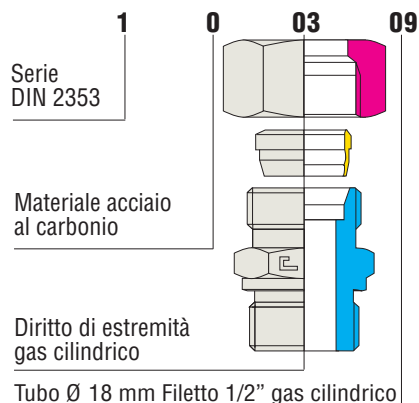

B4 ANELLO BREVETTATO

- Desiderando un raccordo diritto di estremità per tubo Ø 18 mm con filetto da 1/2" gas cilindrico in acciaio al carbonio con tenuta elastomerica piana in NBR sul filetto terminale, ordinare: 100509.4
- Desiderando la guarnizione in VITON®, aggiungere una "V" dopo il numero quattro finale.

B4 ANELLO BREVETTATO

- Desiderando un raccordo diritto di estremità per tubo Ø 18 mm con filetto da 1/2" gas cilindrico in acciaio inossidabile con tenuta elastomerica piana in VITON® sul filetto terminale, ordinare: 110509.4
- Desiderando la guarnizione in NBR, aggiungere una "N" dopo il numero quattro finale.

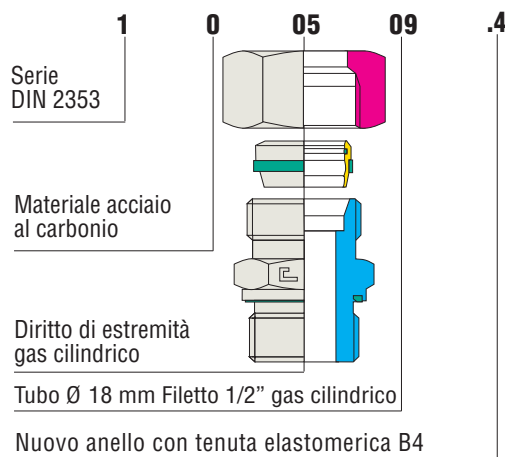

CORPO PER B3 - B4

- Desiderando il solo corpo in acciaio al carbonio aggiungere al codice raccordo completo il numero .1 finale, ordinando: 100309.1

CORPO PER B3 - B4

- Desiderando il solo corpo in acciaio inossidabile aggiungere al codice raccordo completo il numero .1 finale, ordinando: 110309.1

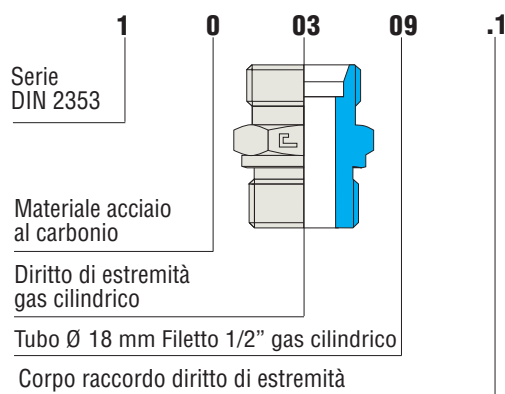

CONSEGNE

- I raccordi CAST S.p.A. vengono consegnati nelle configurazioni indicate nelle tabelle del catalogo.
- Articoli disponibili con ordinazione programmata: articoli di basso consumo con consegna entro 90gg.
- Articoli disponibili su richiesta: articoli non previsti a magazzino, contattare l'Uff. Commerciale.

VITON® è un marchio registrato della DuPont Dow Elastomers



DIN 2353



B3

**ANELLO STANDARD A DOPPIO TAGLIENTE MONTATO
SU TUTTA LA PRODUZIONE CAST,
ASSICURA TENUTA ED AFFIDABILITÀ.
PRODOTTO IN ACCIAIO AL CARBONIO
E IN ACCIAIO INOSSIDABILE**

SCHEMA DI PRINCIPIO

Il raccordo CAST a norme ISO 8434-1/DIN 2353 è un raccordo meccanico del tipo ad anello tagliante con doppio graffaggio sul tubo trafilato a freddo senza saldature.

L'anello "B3" permette di realizzare rapidamente delle tubazioni smontabili, evita le saldature, i filettaggi e gli svasamenti, semplificando al massimo la realizzazione di complessi impianti oleodinamici. Durante il serraggio provocato dal dado, l'anello si deforma secondo l'alesaggio del cono a 24° del raccordo e penetra nel tubo in acciaio, determinando due profonde incisioni, di cui la prima, visibile per il sollevamento di un bordo esterno sul diametro del tubo, garantisce l'ermeticità e l'antisfilamento dell'anello dal tubo, la seconda (non visibile) contribuisce a distribuire equamente le forze su tutto l'anello, evita che le vibrazioni raggiungano la prima incisione e arresta ad un valore predeterminato il graffaggio del tubo.

SISTEMA DI GIUNZIONE DIN 2353

Marchi di rintracciabilità:

CAST =
Logo del Produttore

- T = Stabilimento di produzione
- 3 = Anno di fabbricazione
- CE = Prodotto nella CEE
- 50 = Tipo di acciaio impiegato
- 01 = N° di colata dell'acciaio impiegato

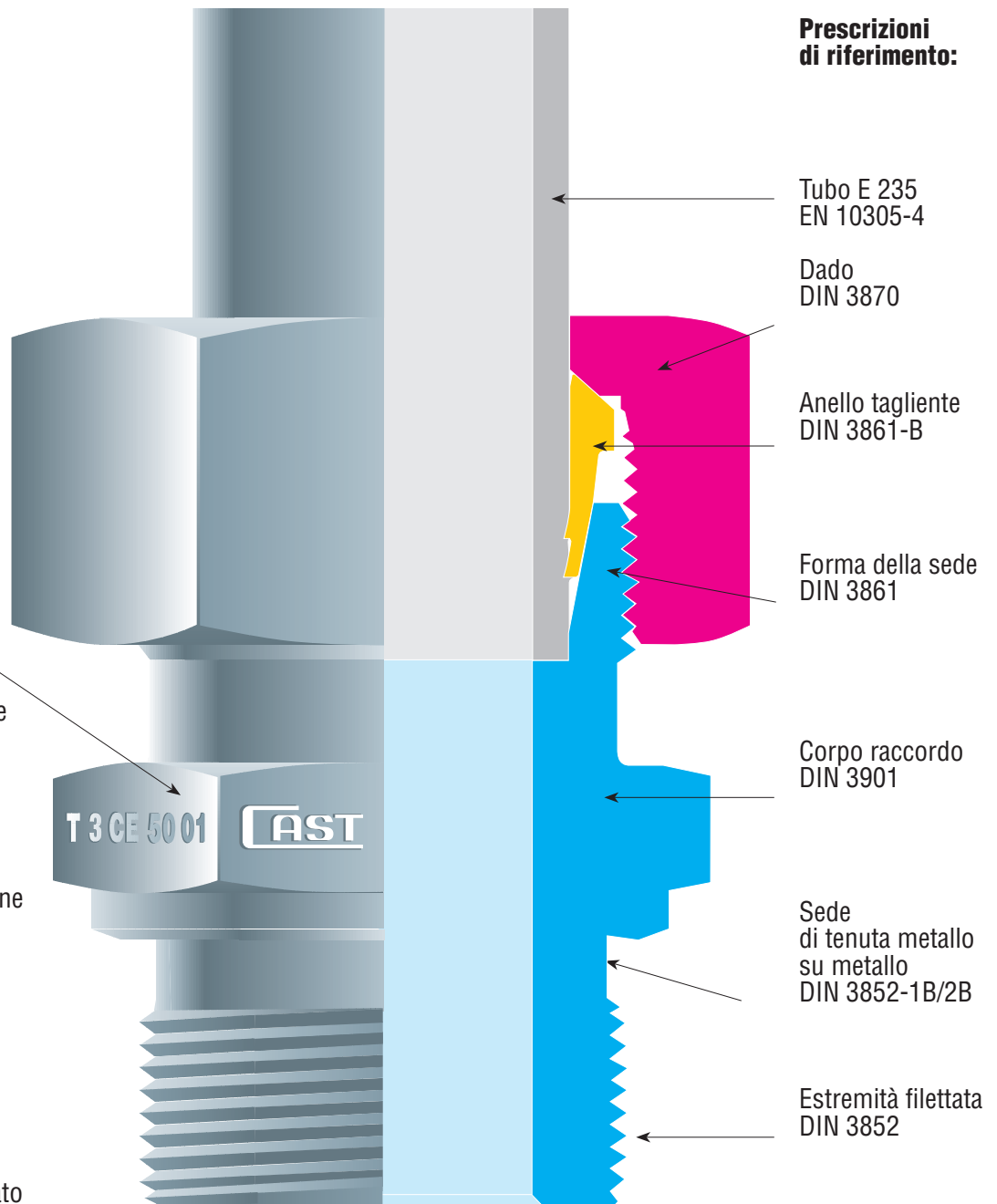

CARATTERISTICHE TECNICHE

Il raccordo CAST garantisce una perfetta tenuta del circuito, indipendentemente dal fluido usato, purché non vengano impiegati fluidi corrosivi e vengano rispettate le pressioni nominali dei raccordi.

Sono costruiti in tre serie, che vengono impiegate a seconda delle condizioni di esercizio richieste.

Serie "LL" molto leggera, adatta per basse e medie pressioni di esercizio, massimo 100 bar.

Serie "L" leggera, per impianti con pressioni medio elevate, massimo 500 bar.

Serie "S" pesante, per impieghi gravosi, con alte temperature ed una pressione massima di 800 bar.

Vibrazioni nella norma non alterano le prestazioni del raccordo che, anche al massimo dei valori prescritti, mantiene le sue caratteristiche ottimali, quale raccordo di assoluta garanzia.

Prima del montaggio sul tubo metallico



Dopo il montaggio sul tubo metallico

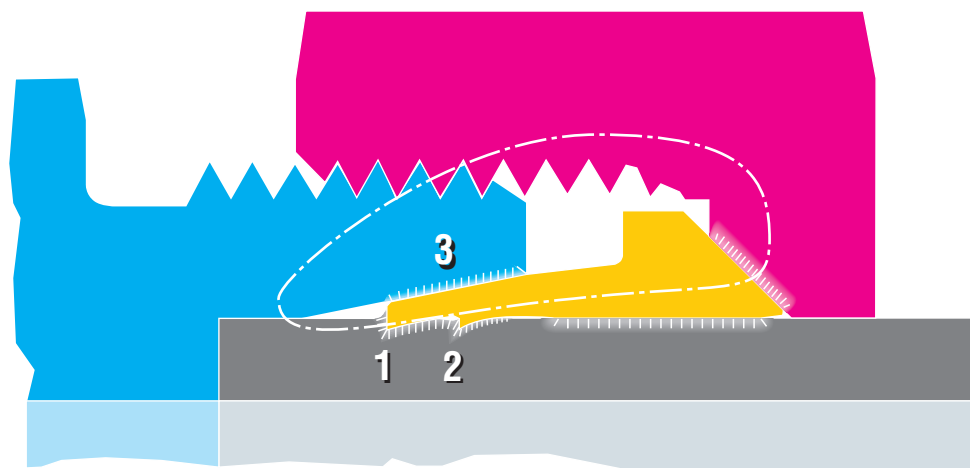

Campo di forza



Superfici di pressione



Punti di tenuta

1 - 2 - 3



DIN 2353



**NUOVO ANELLO TAGLIANTE A SEI TENUTE.
BREVETTO INDUSTRIALE INTERNAZIONALE Nr. 864061 DEL 10/03/99
AFFIANCA E NON SOSTITUISCE L'ANELLO STANDARD
ATTUALMENTE IN USO.**

PRODOTTO IN ACCIAIO AL CARBONIO E IN ACCIAIO INOSSIDABILE.

B4

SCHEMA DI PRINCIPIO

Il raccordo CAST a norme ISO 8434-1/DIN 2353 è un raccordo meccanico del tipo ad anello tagliante con doppio graffaggio sul tubo, trafilato a freddo e senza saldature.

“B4” è un nuovissimo tipo di anello a doppio tagliante, deformabile a doppio graffaggio, con doppia guarnizione elastomerica. Si assembla secondo le tecniche conosciute ed è perfettamente intercambiabile con tutti i tipi di anelli impiegati sui raccordi con cono a 24° conforme alle normative ISO 8434-1/DIN 2353.

L'anello permette di realizzare rapidamente delle tubazioni smontabili, evita le saldature, i filettaggi e gli svasamenti, semplificando al massimo la realizzazione di complessi impianti oleodinamici. Durante il serraggio provocato dal dado, l'anello si deforma secondo l'alesaggio del cono a 24° del raccordo e penetra nel tubo in acciaio, determinando due profonde incisioni, di cui la prima, visibile per il sollevamento di un bordo esterno sul diametro del tubo, garantisce l'ermeticità e l'antisfilamento dell'anello dal tubo, la seconda (non visibile) contribuisce a distribuire equamente le forze su tutto l'anello, evita che le vibrazioni raggiungano la prima incisione e arresta ad un valore predeterminato il graffaggio del tubo.

SISTEMA DI GIUNZIONE DIN 2353

Marchi di rintracciabilità:

CAST =
Logo del Produttore

- T = Stabilimento di produzione
- 3 = Anno di fabbricazione
- CE = Prodotto nella CEE
- 50 = Tipo di acciaio impiegato
- 01 = N° di colata dell'acciaio impiegato

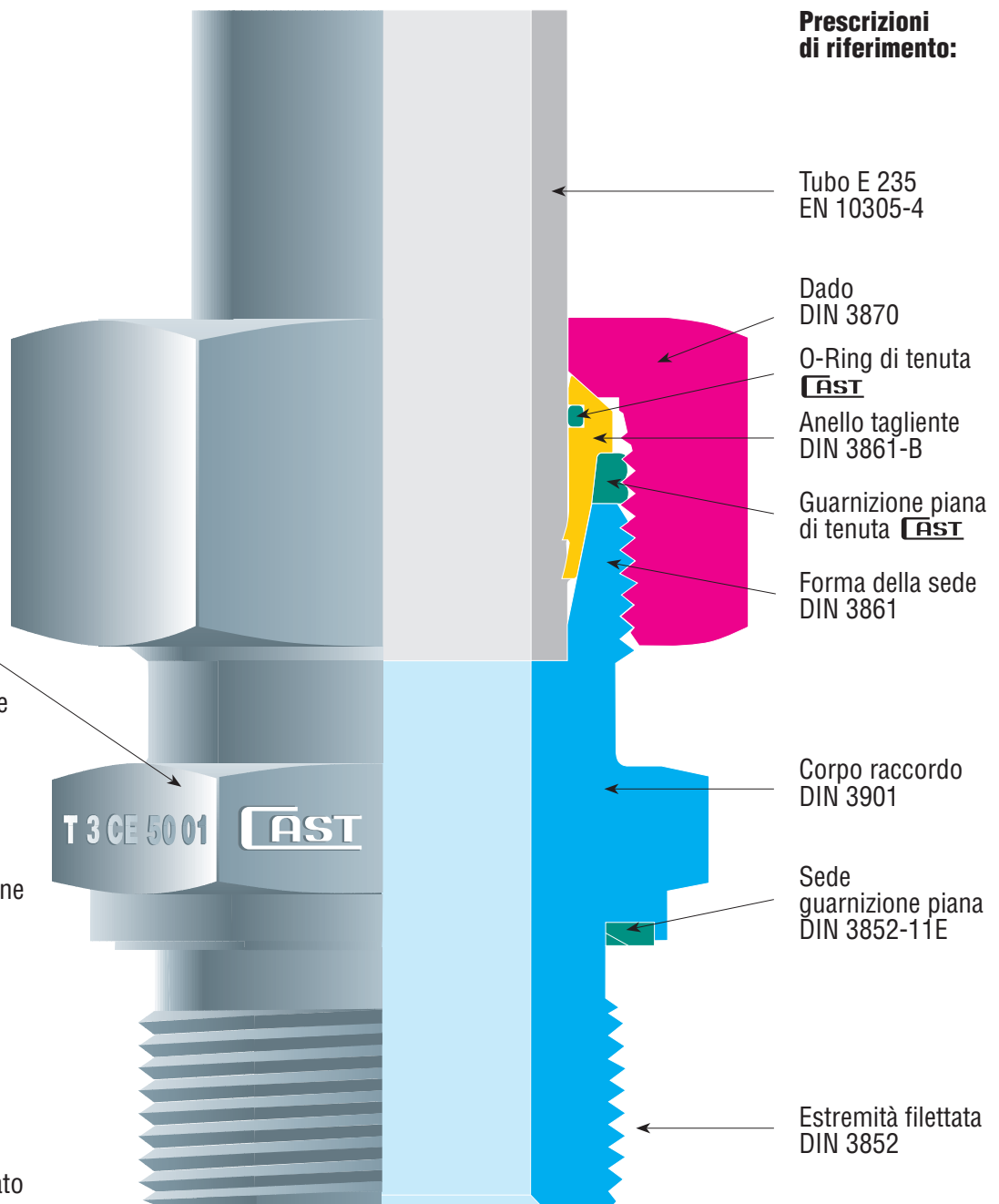

Prescrizioni di riferimento:

Tubo E 235
EN 10305-4

Dado
DIN 3870

O-Ring di tenuta
CAST

Anello tagliante
DIN 3861-B

Guarnizione piana
di tenuta **CAST**

Forma della sede
DIN 3861

Corpo raccordo
DIN 3901

Sede
guarnizione piana
DIN 3852-11E

Estremità filettata
DIN 3852

CARATTERISTICHE TECNICHE

Il raccordo CAST montato con "B4" garantisce una perfetta tenuta del circuito, indipendentemente dal fluido usato, purché non vengano impiegati fluidi corrosivi e vengano rispettate le pressioni nominali dei raccordi. I manufatti su cui vengono montati gli anelli "B4" vengono costruiti in due serie, che vengono impiegate a seconda delle condizioni di esercizio richieste.

Serie "L" leggera, per impianti con pressioni medio elevate, massimo 500 bar.

Serie "S" pesante, per impieghi gravosi, con alte temperature ed una pressione massima di 800 bar.

Vibrazioni nella norma non alterano le prestazioni del raccordo che, anche al massimo dei valori prescritti, mantiene le sue caratteristiche ottimali, quale raccordo di assoluta garanzia.

Quando il sistema raccordo, anello, dado, tubo, viene realizzato, la guarnizione piana a geometria variabile viene compressa tra la testata dell'anello tagliente e il frontale del corpo raccordo. La pressione meccanica a cui viene sottoposta la guarnizione piana a geometria variabile crea una deformazione a freccia verso l'esterno, aumentandone il diametro. La deformazione porta il materiale compresso della guarnizione a riempire le spire del filetto del dado di unione libere dall'accoppiamento di chiusura con il corpo raccordo, ottenendo il bloccaggio del dado ed impedendone l'autosvitamento da vibrazione.

Quando l'operatore sblocca con la chiave il dado di unione, la guarnizione piana a geometria variabile rientra nelle sue dimensioni iniziali, liberando i filetti del dado prima impegnati, permettendo lo svitamento anche manuale del dado stesso.

Prima del montaggio sul tubo metallico



Dopo il montaggio sul tubo metallico

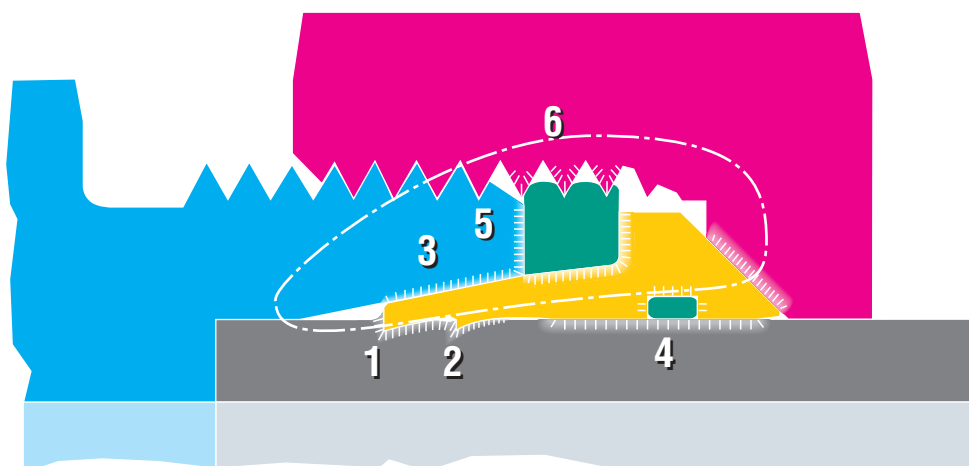

Campo di forza

Superfici di pressione
|||||

Punti di tenuta
1 - 2 - 3 - 4 - 5 - 6

CONTENUTO INNOVATIVO

Da molti anni il mercato chiede, con sempre maggior forza, componenti per l'impiantistica oleodinamica che garantiscano tre sostanziali fattori:

SICUREZZA DEL GRAFFAGGIO, FUNZIONALITÀ DEL MONTAGGIO, ERMETICITÀ DELLE TENUTE.

Questi elementi, ormai indispensabili per la sicurezza dell'ambiente del lavoro (d. lgs 81/2008), per la responsabilità sui prodotti (D.P.R. 224-CEE 85/374) e per tutto il sistema di garanzia ambientale ed ecologico, ci hanno portato alla realizzazione del nuovo anello "B4", che risolve alla fonte i problemi sopra indicati.

ORIGINALITÀ DEL PRODOTTO

L'originalità del prodotto consiste nell'aver utilizzato la struttura dell'anello preesistente, inserendo nella parte interna un O-RING, per ottenere una nuova tenuta sul tubo impiegato e sul diametro esterno una guarnizione piana a geometria variabile che ha permesso di ottenere altre due nuove tenute.

Il nuovo anello di graffaggio "B4" supera le tecniche note e risolve il problema delle piccole perdite di tenuta, i trafiletti, le trasudazioni e l'autosvitamento del dado di unione del sistema. L'introduzione del nuovo anello ha permesso comunque di non rinunciare al doppio graffaggio sul tubo in acciaio ed alla possibilità di esaminare visivamente, per ovvi motivi di sicurezza, l'avvenuto corretto graffaggio tra l'anello e il tubo in acciaio, mantenendo altresì l'attuale sistema di montaggio, perfettamente funzionale e ormai consolidato nella conoscenza degli utilizzatori del prodotto.

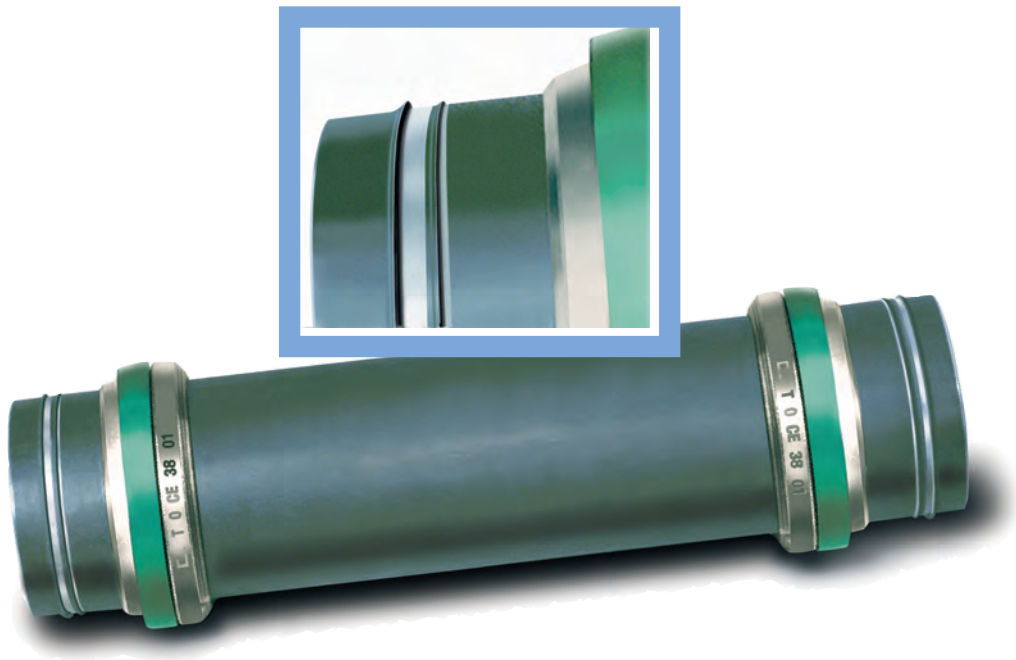

ERMETICITÀ

"B4" risolve nel seguente modo il problema della ermeticità totale:

- Sul diametro esterno del tubo in acciaio, con la doppia incisione di graffaggio e con un O-RING posto all'interno dell'anello, che realizza una prima tenuta con materiale elastomerico, prima non esistente.
- Nella sede conica a 24° del corpo raccordo, con l'aumento della zona di contatto metallo su metallo e con una guarnizione piana a geometria variabile, posta staticamente sul diametro esterno dell'anello di graffaggio, che, compressa tra la testa dell'anello e il frontale del corpo raccordo, realizza una seconda tenuta con materiale elastomerico, prima non esistente.
- Nella filettatura del dado di unione del sistema, con una guarnizione piana a geometria variabile che, compressa tra la testa dell'anello e il frontale del corpo raccordo, va a riempire i filetti del dado di unione liberi da impegni di graffaggio del sistema di giunzione, realizzando una terza tenuta con materiale elastomerico, prima non esistente.
- In buona sostanza, "B4" realizza ben sei punti di tenuta, di cui tre metallo su metallo e tre a mezzo di due guarnizioni elastomeriche morbide (la guarnizione piana a geometria variabile realizza due tenute), ottenendo un prodotto che garantisce ermeticità totale senza possibilità di trafiletti, anche in situazioni di lavoro particolarmente gravose.

DEFINIZIONE DELLE MISURE DEL CONO A NORMA DIN 3861 DIAMETRO DEI FILETTI A NORMA DIN 3853

Valide per gli anelli B3-B4-BP

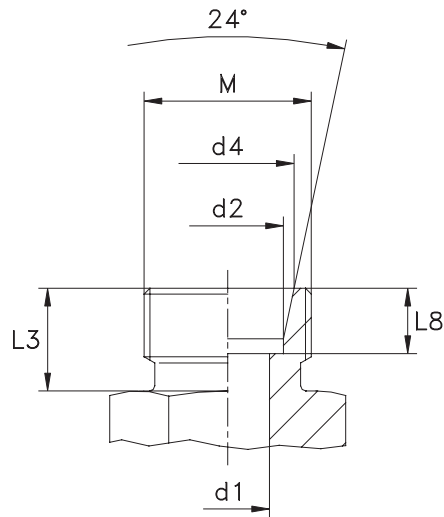

Serie	Bar (DIN 2353)	ØTubo	Filetto Metrico	d1	d2 ^{B11}	d4 ^{+0,1}	L3	L8 ^{+0,3}
LL	100	4	M8x1	3	4	5	8	4
		6	M10x1	4,5	6	7,5	8	5,5
		8	M12x1	6	8	9,5	9	5,5
L	250	6	M12x1,5	4	6	8,1	10	7
		8	M14x1,5	6	8	10,1	10	7
		10	M16x1,5	8	10	12,3	11	7
		12	M18x1,5	10	12	14,3	11	7
		15	M22x1,5	12	15	17,3	12	7
	160	18	M26x1,5	15	18	20,3	12	7,5
		22	M30x2	19	22	24,3	14	7,5
	100	28	M36x2	24	28	30,3	14	7,5
		35	M45x2	30	35	38	16	10,5
42		M52x2	36	42	45	16	11	
S	630	6	M14x1,5	4	6	8,1	12	7
		8	M16x1,5	5	8	10,1	12	7
		10	M18x1,5	7	10	12,3	12	7,5
		12	M20x1,5	8	12	14,3	12	7,5
		14	M22x1,5	10	14	16,3	14	8
	400	16	M24x1,5	12	16	18,3	14	8,5
		20	M30x2	16	20	22,9	16	10,5
		25	M36x2	20	25	27,9	18	12
	250	30	M42x2	25	30	33	20	13,5
		38	M52x2	32	38	41	22	16

ISTRUZIONI GENERALI VALIDE PER B3 - B4 - BP

- Prima di iniziare il premontaggio controllare che i penetratori o i blocchetti temperati siano efficienti. Il controllo deve essere eseguito anche nel corso del premontaggio (ogni 30-50 serraggi). A tale scopo impiegare l'apposito tampone di controllo 2..., sostituire quando non conforme.
- Per tutta la fase di serraggio è indispensabile che il tubo sia in battuta con lo spallamento interno del corpo raccordo; se questo non si verifica, l'anello avanza con il tubo anziché inciderlo, creando un accoppiamento difettoso che va necessariamente rifatto, in quanto non funzionale. Il tubo non deve girare con il dado durante la fase di serraggio; la rotazione dell'anello su se stesso, a serraggio avvenuto, non è sinonimo di difetto, ma dimostra esclusivamente la corretta elasticità dell'anello. Bisogna sempre controllare che il tubo sia stato correttamente inciso. Se l'incisione non copre l'80% del fronte dell'anello tagliente, l'incisione non è funzionale e va rifatta. Le pressioni indicate nel catalogo sono valide esclusivamente per tubi di acciaio.
- Nel caso si desideri impiegare dei tubi a parete sottile, tubi particolarmente malleabili, oppure delle tubazioni in RILSAN o simili, è possibile farlo, a condizione di inserire nella parte terminale del tubo, oggetto del serraggio, la relativa boccola di rinforzo. Senza l'inserimento della boccola di rinforzo non è possibile impiegare i materiali di cui sopra. In questo caso, valutare bene le pressioni di esercizio.
- Prima dell'allacciamento del tubo premontato all'impianto a bordo macchina, è necessario verificare l'allineamento tra il tubo e il raccordo. I raccordi non devono essere usati per correggere il difettoso allineamento, né per esercitare azione di supporto alle tubazioni. Le tubazioni lunghe o fortemente sollecitate devono essere obbligatoriamente fissate con staffe, al fine di evitare eccessive vibrazioni. Un cattivo allineamento può compromettere la funzionalità del sistema.
- La corretta lubrificazione dei componenti interessati al serraggio è una condizione indispensabile al buon funzionamento del sistema: olio minerale o torquentension per raccordi al carbonio, composto antigrippaggio al nichel, Chesterton o simili, per raccordi in acciaio inossidabile.
- I raccordi e le valvole di questo catalogo tecnico possono essere utilizzati esclusivamente per collegamenti fluidodinamici. Le pressioni indicate sono valide soltanto per tubi in acciaio.
- Non è consentito accoppiare componenti in acciaio al carbonio con componenti in acciaio inossidabile.

NORMA DI UTILIZZAZIONE VALIDA PER B3 - B4 - BP

RACCORDO IN ACCIAIO AL CARBONIO

- Per una corretta utilizzazione e relativa resa tecnica del raccordo in carbonio è indispensabile impiegare tubi di alta qualità. L'utilizzazione di un tubo non corrispondente alle caratteristiche indicate può compromettere, in modo sostanziale, la funzionalità dello stesso raccordo. La nostra società consiglia di usare esclusivamente: tubi calibrati, trafilati a freddo senza saldatura, normalizzati con gas inerte, in materiale E235 secondo EN 10305-4 (ST 37.4 secondo DIN 1630/DIN 2391). La massima durezza consentita misurata sul diametro esterno del tubo è di 75 HRB.
- Tutti i tubi in carbonio con diametro superiore ai 10 mm devono essere premontati con la relativa macchina di premontaggio; in mancanza di essa, bisognerà impiegare i blocchetti temperati, da chiudere in morsa per un premontaggio manuale. È importante lubrificare il filetto, il dado e l'anello. Qualora non si disponesse di blocchetti di premontaggio temperati, è possibile utilizzare dei normali raccordi ricavati da barra: è necessario sostituire il raccordo impiegato ad ogni serraggio effettuato. Bisogna porre particolare cura nel premontaggio dei particolari come riduzioni e portagomma a codolo, in quanto ricavati da materiali crudi e quindi soggetti a resistenze maggiori rispetto alle incisioni fatte sui tubi ricotti; questi particolari devono sempre essere premontati su coni a 24° temperati (per tutti i diametri).

RACCORDO IN ACCIAIO INOSSIDABILE

- Per una corretta utilizzazione e relativa resa tecnica del raccordo in acciaio inossidabile è indispensabile impiegare tubi di alta qualità. L'utilizzazione di un tubo non corrispondente alle caratteristiche indicate può compromettere in modo sostanziale la funzionalità dello stesso raccordo. La nostra società consiglia di usare esclusivamente: tubi calibrati e lucidati, trafilati a freddo senza saldatura, in materiale 1.4571 secondo UNI EN 10216-5 oppure ASTM A269. La massima durezza consentita misurata sul diametro esterno del tubo è di 85 HRB. Si possono utilizzare anche tubi elettrolucidati, a condizione che essi rispettino le tolleranze meccaniche delle Norme sopra citate e la relativa durezza, per raccordi a norma SAE J514, BS 5200, SAE J1453.
- È tassativo che tutti i tubi in acciaio inossidabile vengano premontati con la relativa macchina di premontaggio; in mancanza di essa, bisognerà impiegare i blocchetti temperati per eseguire un premontaggio manuale. In questo secondo caso bisogna accertarsi che il banco e la relativa morsa dove viene chiuso il blocchetto siano ben fissati, in modo che non possano muoversi sotto lo sforzo del momento torcente praticato sul dado nella fase di premontaggio. Non è consentito eseguire montaggi o premontaggi direttamente sul raccordo in acciaio inossidabile.

ASSICURAZIONE DELLA QUALITÀ SECONDO UNI EN ISO 9001:2008

Il Sistema Assicurazione della Qualità è conforme alla norma UNI EN ISO 9001:2008, attestato (N.90/94/S) rilasciato dall'Ente certificatore RINA riconosciuto a livello Europeo dall'IQNET.

La CAST S.p.A. ha ottenuto l'omologazione dei suoi prodotti con i seguenti registri:

- Germanischer Lloyd per raccordi in acciaio al carbonio con anello "B3" standard;
- RINA per i raccordi in acciaio al carbonio e in acciaio inossidabile con anello "B3" standard e anello "B4" brevettato;
- DNV per i raccordi in acciaio al carbonio e in acciaio inossidabile con anello "B3" standard e anello "B4" brevettato, JIC 37° a norma SAE J514, ORFS a norma SAE J1453 e per i raccordi per tubo flessibile trecciati della serie 80. CAST S.p.A. rispetta integralmente la normativa di riferimento.

A richiesta dell'ente acquirente, il nostro Servizio Qualità rilascia i certificati di origine relativi ai materiali impiegati nella costruzione dei particolari oggetto della fornitura. Esempio: Documento 3.1.

I tecnici della Qualità sono a Vostra disposizione in qualsiasi momento per offrire la loro consulenza, per guidarVi nella visita delle nostre strutture e documentarVi sul sistema di rintracciabilità adottato, su tutte le gamme di nostra produzione.

SALA METROLOGICA-PROVE

Una sala metrologica attrezzata a regola d'arte con microscopi metallografici, proiettori di profili, durometri, profilometri, micro-durometri, micrometri, piani di riscontro, comparatori, tamponi per le diverse serie di filettature, ecc., e una sala prove, attrezzata con tre banchi, per prove statiche e dinamiche, sino ad una pressione di 4000 bar, garantiscono gli strumenti necessari per la ricerca, lo sviluppo, il controllo della qualità e la sicurezza della nostra produzione.

Il personale altamente specializzato e formato, assicura l'aggiornamento tecnologico allo stato dell'arte e l'uso delle conoscenze e dei mezzi in modo ottimale, finalizzato al rispetto dell'etica aziendale.

COLLAUDO COMPONENTI SU TUTTE LE GAMME PRODOTTE

I raccordi CAST, oltre ai normali controlli dimensionali fatti durante la lavorazione di macchina, ai controlli percentuali sui prodotti finiti, alle prove pratiche di tenuta e di fatica, subiscono un collaudo di accoppiamento tra le varie parti che li compongono: tale controllo è fatto sull'intera produzione. A richiesta dell'ente acquirente, il nostro Servizio Collaudo rilascia il certificato delle prove eseguite: tenuta statica a bassa e alta pressione, tenuta dinamica ad alta pressione (massima di esercizio+ 33%) secondo ISO 19879, ISO 6803 e ISO 1402. A richiesta del Committente, sono previsti collaudi e relative certificazioni da parte di diversi Enti Terzi tra cui: RINA-DVGW-Lloyd's Register of Shipping-Det Norske Veritas-Germanischer Lloyd-American Bureau of Shipping (Da specificare in fase d'ordine).

FATTORI DI SICUREZZA

- Gli anelli "B3", "B4" e "BP"risolvono il problema della sicurezza, in quanto il doppio graffaggio e l'autobloccaggio delle incisioni sul tubo in acciaio (ottenuto a mezzo di una particolare geometria dell'anello) determinano automaticamente valori di assoluta garanzia funzionale tra l'anello, il tubo in acciaio e il corpo raccordo. Infatti, se da una parte andiamo ad aumentare la sicurezza dell'ancoraggio, dall'altra poniamo un preciso limite meccanico all'incisione del tubo, avendo la certezza di una corretta funzionalità.
- Le pressioni nominali di esercizio (bar) riportate nel catalogo rappresentano le pressioni massime consentite (inclusi i picchi di pressione). Per utilizzare caratteristiche superiori ai valori indicati bisogna eseguire delle prove relative all'impiego previsto, in accordo con il costruttore.
- Il fattore di sicurezza 4:1 deve intendersi con carico statico, con la temperatura ai valori indicati e secondo le pressioni richiamate nel Catalogo CAST S.p.A. (serie DIN, JIC, BS e ORFS) per quanto riguarda la connessione tubo. Lo stesso fattore di sicurezza 4:1 vale per i terminali cilindrici con tenuta elastomerica.
- Per le valvole e per i terminali a filettatura conica o cilindrica con tenuta metallo su metallo il fattore di sicurezza è di 2,5:1.
- Resta inteso che l'affidabilità dei nostri manufatti viene garantita soltanto se l'interconnessione dei collegamenti è realizzata integralmente con i nostri prodotti e si rispettano integralmente le prescrizioni indicate.



*Prova distruttiva con tubo in acciaio al carbonio 28x3.
Il tubo è scoppiato a 1050 bar, senza registrare perdite o trasudamenti nei punti di tenuta.*

DATI GENERALI

• ACCIAI IMPIEGATI PER TUTTE LE SERIE

Nel contesto della ricerca e sviluppo e del continuo miglioramento, la nostra società ha preso in esame le tematiche del miglior utilizzo delle materie prime per la realizzazione delle nostre produzioni. Gli acciai impiegati sono tutti di primissima qualità e vengono acquistati esclusivamente da acciaierie Europee di primaria importanza. Tutti i lotti utilizzati dispongono della documentazione di collaudo 3.1 riportante, numero di colata, caratteristiche chimiche e caratteristiche meccaniche. Quanto precede è valido sia per gli acciai al carbonio, che per gli acciai inossidabili. Le norme di riferimento della materia prima abitualmente impiegate, sono in linea di principio le seguenti: UNI EN 10087, UNI EN 10083-2, UNI EN 10025, UNI EN 10088-3 ed altre ancora.

• TEMPERATURE DEGLI ACCIAI AMMESSE

Acciaio al carbonio da -40°C a +120°C secondo ISO 8434
Acciaio inossidabile da -60°C a +200°C secondo ISO 8434

• RIDUZIONE DELLA PRESSIONE

La riduzione della pressione di esercizio sui raccordi in acciaio inossidabile 1.4571 deve essere applicata in funzione della temperatura di esercizio riscontrata, secondo la norma ISO 8434.
In caso di sistema con più componenti i parametri devono essere calcolati sul componente più debole.

Tipo di acciaio impiegato	Temperatura di esercizio	Riduzione della pressione di esercizio
1.4571	≥ 50°C	- 4%
1.4571	≥ 100°C	- 11%
1.4571	≥ 200°C	- 20%

• GUARNIZIONI E O-RING

Le guarnizioni e gli o-ring utilizzati per le tenute sui filetti terminali e sui coni sono in NBR ed hanno una temperatura di esercizio compresa tra -35°C e +100°C. Per temperature più elevate si possono utilizzare guarnizioni e o-ring in VITON® con temperatura di esercizio compresa tra -25°C e +200°C.

Le guarnizioni in NBR impiegate nelle valvole e per le tenute terminali hanno una durezza di 85±5 shore, mentre quelle in VITON® hanno una durezza di 80±5 shore.

Gli o-ring in NBR e in VITON® hanno una durezza di 80±5 shore, ad esclusione di quelli utilizzati sulla tenuta lato tubo dei raccordi ORFS che hanno una durezza di 90±5 shore.

Le guarnizioni e gli o-ring, così come i prodotti sui quali vengono montati, devono essere gestiti secondo la norma DIN 7716 (Requisiti per l'immagazzinamento di prodotti in gomma e caucciù).

• TENUTE SULLE FILETTATURE TERMINALI

Per ottenere il massimo della prestazione il filetto maschio conico deve essere accoppiato con la filettatura femmina conica. Il filetto maschio cilindrico deve essere accoppiato con la filettatura femmina cilindrica. È possibile praticare l'accoppiamento di una filettatura maschio conica con una filettatura femmina cilindrica, ma questa combinazione è tecnicamente valida solo in presenza di impianti ove siano richieste prestazioni medio basse e mai in presenza di applicazioni ad alta pressione. In caso di avvvitamento di filettature cilindriche su dei materiali relativamente teneri è consigliabile usare la tenuta dotata di guarnizione piana, che garantisce una perfetta ermeticità anche in presenza di una coppia di serraggio relativamente bassa.

• TRATTAMENTO DI FINITURA PER L'ACCIAIO AL CARBONIO

Tutti i raccordi, le valvole e i componenti della Cast S.p.A., subiscono un trattamento superficiale di protezione del tipo: Zincatura Fe/Zn 7 IV-Fe/Zn8 b/c 1 B UNI ISO 2081-4520, più sigillante, equivalente ad una zincatura Elettrolitica Catodica con cromo trivalente. Il raccordo funge da catodo (negativo), lo zinco che si deposita funge da anodo (positivo), lo spessore depositato è nell'ordine di 8÷12 µm.

Per poter raggiungere la resistenza delle 400 ore ±15% ai sali bianchi e, di 750 ore ±15% ai sali rossi, (criteri di controllo come da norma ISO 10289 e specifica interna Cast - cfr. News Letter), viene applicato un sigillante che, oltre a garantire la prestazione richiesta, facilita il montaggio.

Il sigillante ha il compito di riempire tutte le micro intercapedini esistenti nel trattamento di zincatura, che rappresentano parte iniziale dei focolai di corrosione. Sigillando queste micro difettosità, il trattamento di zincatura migliora significativamente le sue prestazioni protettive, ai valori precedentemente indicati.

La resistenza alla corrosione di questo nuovo tipo di zincatura aumenta notevolmente rispetto alla precedente. L'aspetto visivo si presenta gradevole, di un colore argento iridescente. È ecologicamente conforme alle vigenti leggi Europee sui rifiuti pericolosi ed anche secondo la norma Europea EVL, in quanto utilizza il Cromo Trivalente (CrIII), nel rispetto delle vigenti leggi a tutela della salute delle persone e sul principio precauzionale a salvaguardia dell'ambiente in cui viviamo.

L'identificazione della zincatura di cui sopra, avverrà a mezzo della lettura dei marchi di rintracciabilità dell'anno di produzione, a partire dal 2013. Da questa data in avanti è tutto "nuova zincatura".

• TRATTAMENTO DI FINITURA PER L'ACCIAIO INOSSIDABILE

Tutti i raccordi e le valvole subiscono un trattamento di lucidatura chimica meccanica che elimina ogni traccia di ossido o bave dovute alla lavorazione, senza peraltro alterare o intaccare il materiale stesso. A questo fa seguito un lavaggio per eliminare ogni residua impurità. Il particolare, al termine di dette lavorazioni, assume un aspetto brillante che ben si addice alle applicazioni industriali oleodinamiche.

• TRATTAMENTI TERMICI PER GLI ANELLI DI ACCIAIO INOSSIDABILE

Il trattamento di indurimento superficiale degli anelli taglienti in acciaio inossidabile, riduce parzialmente la caratteristica di amagnetività tipica di questo acciaio. Una lieve magnetività è quindi scontata e non evidenzia una difettosità.

• TRATTAMENTO ANTINQUINAMENTO

• La CAST S.p.A., nel contesto del "Continuo Miglioramento", ha messo a punto un sistema operativo per evitare che all'interno delle proprie produzioni venga a determinarsi una contaminazione da polveri o da residui di lavorazioni che possano in qualche modo compromettere la funzionalità del componente e, danneggiare gli attuatori (valvole, cilindri, ecc) dell'intero circuito.

• In estrema sintesi, tutta la produzione di raccordi CAST S.p.A., dopo i vari controlli e trattamenti subiti nel corso dell'intero ciclo produttivo, subisce un'ultima lavorazione/controllo, per l'annullamento dei micro bolli sulle filettature, l'inserimento di eventuali O-Ring o guarnizioni, la pulizia di polveri, bave o sfridi di lavorazione e la tappatura del componente, per conservare sino all'utilizzo, il risultato ottenuto con queste operazioni.

• Le norme di riferimento che la CAST S.p.A. utilizza per il controllo del grado di pulizia della propria raccorderia, sono le seguenti: ISO 16232-3 e ISO 16232-10.

• Per le manichette flessibili e i tubi rigidi in acciaio, è consigliato il flussaggio, prima della messa in opera a bordo macchina o dell'esecuzione dell'impianto.

• LUBRIFICAZIONE DEI FILETTI IN ACCIAIO INOSSIDABILE

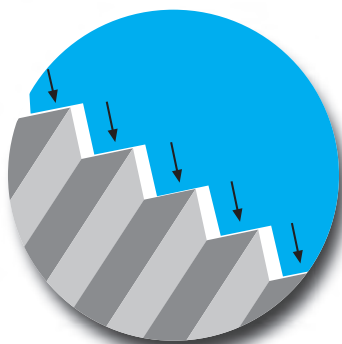

RACCORDI IN ACCIAIO INOSSIDABILE

- Le particolari caratteristiche di questo tipo di acciaio (tenace ma dolce) impongono delle attenzioni che è assolutamente necessario rispettare se non si vogliono problemi.
- Una di queste è una corretta lubrificazione, da eseguire su tutti i componenti in fase di premontaggio e di montaggio a bordo macchina.
- Impiegate quindi sempre il giusto lubrificante per realizzare degli impianti funzionali e sicuri per poter montare e smontare il sistema senza sforzi, grippaggi e a costi contenuti.

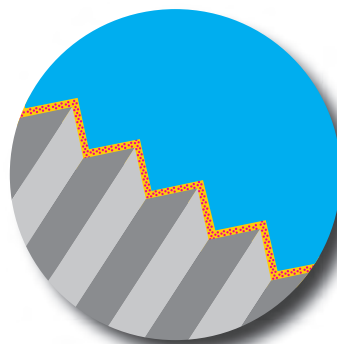

COMPOSTO ANTI-GRIPPAGGIO AL NICHEL

- Il composto anti-grippaggio al nichel, sottoposto a forte pressione, forma "milioni di sfere di nichel" che rotolano libere tra le parti in contatto.
- Consente un serraggio più sicuro ed un più agevole sbloccaggio, è utilizzabile all'aperto e in ambienti chiusi.
- Protegge le filettature dall'usura e dal rischio di rottura, inibisce la formazione di ruggine e la corrosione.
- Il nichel riveste le superfici combacianti impedendone la fusione o la saldatura, non lascia depositi carboniosi, ma soltanto puro nichel colloidale.
- Conforme alla specifica Mil. 907 D.
- Approvato dal Ministero dell'Agricoltura degli Stati Uniti (USAD).
- Confezione da 227 gr. Art. 82356.

N.B.: Non usare su sistemi con ossigeno o in presenza di ammoniaca o acetilene.



• TUBI IN ACCIAIO AL CARBONIO DA IMPIEGARE PER TUTTE LE SERIE

- Per i tubi in acciaio al carbonio consigliamo di utilizzare tubi calibrati, trafilati a freddo senza saldatura, normalizzati con gas inerte, in materiale E235 secondo EN 10305-4 (ST 37.4 secondo DIN 1630/DIN 2391).
- La durezza massima consentita misurata sul diametro esterno del tubo è 75HRB.
- Le pressioni indicate nella tabella sottostante sono valide generalmente con un carico costante e con temperatura compresa tra i -40°C e + 120°C.

ØTubo mm	Tolleranza EN 10305-4 mm	Spessore mm	Pressione DIN 2413-I statico bar	Pressione DIN 2413-III dinamico bar	Peso Kg/m
4	±0,1	0,5	313	274	0,047
4		1	522	502	0,075
6	±0,1	1	389	374	0,123
6		1,5	549	528	0,166
6		2	692	665	0,197
8	±0,1	1	333	289	0,222
8		1,5	431	441	0,240
8		2	549	528	0,296
8		2,5	658	632	0,339
10	±0,1	1	282	249	0,222
10		1,5	373	358	0,314
10		2	478	460	0,395
10		2,5	576	553	0,462
10		3	666	641	0,518
12	±0,08	1 ⁽¹⁾	235	210	0,271
12		1,5	353	305	0,388
12		2	409	393	0,493
12		2,5	495	476	0,586
12		3	576	553	0,666
12		3,5	651	627	0,734
14	±0,08	1,5	302	265	0,462
14		2	403	343	0,592
14		2,5	434	417	0,709
14		3	507	487	0,814
14		3,5	576	553	0,906
15	±0,08	1,5	282	249	0,499
15		2	376	323	0,641
15		2,5 ⁽³⁾	409	393	0,771
15		3	478	460	0,888
16	±0,08	1 ⁽³⁾	176	161	0,370
16		1,5 ⁽²⁻³⁾	264	234	0,536
16		2	353	305	0,691
16		2,5	386	372	0,832
16		3	452	435	0,962
18		±0,08	1 ⁽³⁾	157	143
18	1,5 ⁽¹⁾		235	210	0,610
18	2		313	274	0,789
18	2,5		392	335	0,956
18	3		409	393	1,111
18	4 ⁽³⁾		522	502	1,381

ØTubo mm	Tolleranza EN 10305-4 mm	Spessore mm	Pressione DIN 2413-I statico bar	Pressione DIN 2413-III dinamico bar	Peso Kg/m
20	±0,08	2 ⁽²⁻³⁾	282	249	0,888
20		2,5	353	305	1,079
20		3	373	358	1,258
20		3,5	426	410	1,424
20		4	478	460	1,578
22	±0,08	1,5 ⁽³⁾	192	174	0,758
22		2 ⁽¹⁾	256	228	0,986
22		2,5	320	280	1,202
22		3	385	329	1,406
22		4 ⁽³⁾	441	424	1,766
22		5 ⁽³⁾	532	512	2,367
25	±0,08	2 ⁽¹⁾	226	202	1,134
25		2,5	282	249	1,387
25		3	338	294	1,628
25		4	394	379	2,072
25		4,5	437	420	2,275
25	5 ⁽³⁾	478	460	2,466	
28	±0,08	2 ⁽¹⁾	201	182	1,282
28		2,5	252	224	1,572
28		3	302	265	1,850
28		4 ⁽³⁾	403	343	2,368
28		5 ⁽³⁾	434	417	2,836
30	±0,08	2 ⁽²⁻³⁾	168	171	1,381
30		2,5	235	210	1,695
30		3	282	249	1,998
30		4	376	323	2,565
30		5 ⁽³⁾	409	393	3,083
32	±0,15	3 ⁽³⁾	265	235	2,146
32		4 ⁽³⁾	353	305	2,762
32		5 ⁽³⁾	387	372	3,329
35	±0,15	2 ⁽¹⁾	161	147	2,189
35		2,5	201	182	2,004
35		3	242	216	2,367
35		4	322	281	3,058
38		±0,15	3 ⁽²⁻³⁾	223	200
38	4		297	261	3,354
38	5		371	319	4,069
42	±0,2 ⁽⁴⁾	3	201	182	2,885
42		4	269	238	3,749

(1) Tubi a cui bisogna mettere la boccia di rinforzo solamente per raccordi a norma DIN 2353

(2) Da utilizzare solamente per raccordi a 37° norma ISO 8434-2/SAE J514

(3) Da utilizzare solamente per raccordi ORFS norma ISO 8434-3/SAE J1453

(4) La CAST S.p.A., per sua scelta tecnica, costruisce la sede tubo Ø42L con tolleranza B11.

PRESSIONI DI CALCOLO

Il calcolo della pressione con sollecitazioni statiche è eseguito secondo DIN 2413-1 con carico unitario di snervamento $K=235\text{N/mm}^2$.

Per tubi con rapporto tra diametro esterno/interno $>1,35$ il calcolo è eseguito secondo DIN 2413-III, ma con carico unitario di snervamento $K=235\text{N/mm}^2$.

Il calcolo della pressione con sollecitazioni dinamiche è eseguito secondo DIN 2413-III con resistenza alla fatica permanente $K=226\text{N/mm}^2$.

Fattore di sicurezza $S=1,5$

Coefficiente di riduzione $c=0,8$ per Ø tubo 4mm, $c=0,85$ per Ø tubo 6-8mm, $c=0,9$ per Ø tubo $>8\text{mm}$.

Corrosione: per il calcolo della pressione non viene considerato alcun fattore di correzione.

• TUBI IN ACCIAIO INOSSIDABILE DA IMPIEGARE PER TUTTE LE SERIE

- Per i tubi in acciaio inossidabile consigliamo di utilizzare tubi calibrati e lucidati, trafilati a freddo senza saldatura, in materiale 1.4571 secondo UNI EN 10216-5 oppure ASTM A269.
- La durezza massima consentita misurata sul diametro esterno del tubo è 85 HRB.
- Le pressioni indicate nella tabella sottostante sono valide generalmente con un carico costante e con temperatura compresa tra i -60°C e +200°C .

ØTubo mm	Tolleranza EN 10305-1 mm	Spessore mm	Pressione DIN 2413-1 statico (bar)	Peso Kg/m
4	±0,1	0,5	326	0,048
4		1	544	0,076
6	±0,1	1	406	0,125
6		1,5	572	0,169
6		2	721	0,200
8	±0,1	1	347	0,225
8		1,5	449	0,244
8		2	572	0,301
8		2,5	686	0,344
10	±0,1	1	294	0,225
10		1,5	389	0,319
10		2	498	0,401
10		2,5	601	0,469
10	±0,08	3	694	0,526
12		1 ⁽¹⁾	245	0,275
12		1,5	368	0,394
12	±0,08	2	426	0,500
12		2,5	516	0,595
12		3	601	0,676
12	±0,08	3,5	679	0,745
14		1,5	315	0,469
14		2	420	0,601
14	±0,08	2,5	452	0,720
14		3	529	0,826
14		3,5	601	0,920
15	±0,08	1,5	294	0,507
15		2	392	0,651
15		2,5 ⁽³⁾	426	0,782
15		3	498	0,902
16	±0,08	1 ⁽³⁾	183	0,373
16		1,5 ⁽²⁻³⁾	275	0,544
16		2	368	0,702
16		2,5	402	0,845
16	±0,08	3	471	0,977
18		1 ⁽³⁾	163	0,423
18		1,5 ⁽¹⁾	245	0,619
18	±0,08	2	326	0,801
18		2,5	409	0,971
18		3	426	1,128
18		4 ⁽³⁾	544	1,401

ØTubo mm	Tolleranza EN 10305-1 mm	Spessore mm	Pressione DIN 2413-1 statico (bar)	Peso Kg/m
20	±0,08	2 ⁽²⁻³⁾	294	0,902
20		2,5	368	1,095
20		3	389	1,277
20		3,5	444	1,446
20	±0,08	4	498	1,602
22		1,5 ⁽³⁾	200	0,764
22		2 ⁽¹⁾	267	1,001
22	±0,08	2,5	334	1,220
22		3	401	1,427
22		4 ⁽³⁾	459	1,802
22		5 ⁽³⁾	555	2,402
25	±0,08	2 ⁽¹⁾	236	1,151
25		2,5	294	1,408
25		3	352	1,653
25		4	411	2,104
25		4,5	456	2,310
25	±0,08	5 ⁽³⁾	498	2,490
28		2 ⁽¹⁾	210	1,301
28		2,5	263	1,596
28	±0,08	3	315	1,878
28		4 ⁽³⁾	420	2,403
28		5 ⁽³⁾	452	2,878
30	±0,08	2 ⁽²⁻³⁾	175	1,402
30		2,5	245	1,721
30		3	294	2,028
30		4	392	2,604
30	±0,08	5 ⁽³⁾	426	3,110
32		3 ⁽³⁾	275	2,177
32		4 ⁽³⁾	368	2,803
32	±0,15	5 ⁽³⁾	403	3,378
35		2 ⁽¹⁾	168	2,222
35		2,5	210	2,034
35	±0,15	3	252	2,403
35		4	336	3,104
38		3 ⁽²⁻³⁾	232	2,628
38	±0,15	4	310	3,405
38		5	387	4,131
42		3	210	2,929
42	±0,2 ⁽⁴⁾	4	280	3,806

(1) Tubi a cui bisogna mettere la boccola di rinforzo solamente per raccordi a norma DIN 2353

(2) Da utilizzare solamente per raccordi a 37° norma ISO 8434-2/SAE J514

(3) Da utilizzare solamente per raccordi ORFS norma ISO 8434-3/SAE J1453

(4) La CAST S.p.A., per sua scelta tecnica, costruisce la sede tubo Ø42L con tolleranza B11.

PRESSIONI DI CALCOLO

Il calcolo della pressione con sollecitazioni statiche è eseguito secondo DIN 2413-1 con carico unitario di snervamento $K=245\text{N/mm}^2$. Per tubi con rapporto tra diametro esterno/interno $> 1,35$ il calcolo è eseguito secondo DIN 2413-111, ma con carico unitario di snervamento $K=245\text{N/mm}^2$.

Le pressioni con sollecitazioni dinamiche secondo DIN 2413-111 non sono indicate in quanto nella UNI EN 10216-5 non viene fornito il valore K della sollecitazione di fatica permanente. Raccomandiamo per il calcolo secondo DIN 2413-111 di assumere un valore $K=190\text{N/mm}^2$.

Fattore di sicurezza $S=1,5$

Coefficiente di riduzione $c=0,9$

Corrosione: per il calcolo della pressione non viene considerato alcun fattore di correzione.

- L'insufficiente spessore della cartella del tubo o la mancanza di rigidità trasversale dei tubi (acciaio particolarmente malleabile) possono creare problemi di graffaggio dell'anello al tubo con relative perdite di tenuta e drastico indebolimento del fattore di sicurezza. In fase di scelta dei tubi da impiegare bisogna tenere in debito conto anche di quest'ultimo aspetto. Una buona regola è quella di far sì che il cedimento (strozzatura sul Ø interno del tubo) non superi di 3/10 di mm sino al Ø esterno 16mm e di 4/10 di mm. nelle misure superiori.

ESTREMITÀ CON FILETTO GAS CILINDRICO

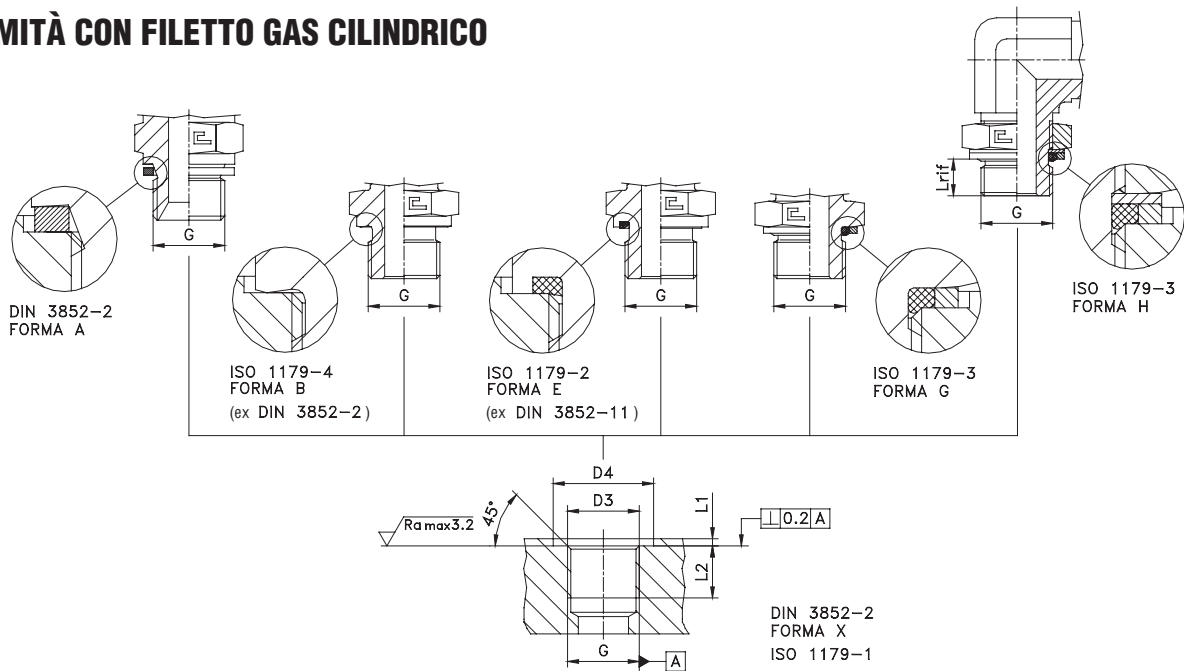

Serie	Ø Tubo	Filetto Gas	D3	D4 min			L1 max	L2 min	L rif	Coppia [Nm] ^{+10%}						
				forma A/B/E	forma G/H	forma A				forma B	forma E	forma E (tappi 1076..)	forma G	forma G (tappi 1078..)	forma H	
DIN	L	6	G 1/8	9,8	15	17,2	1	8	7,5	-	20	20	10	20	10	20
		8-10	G 1/4	13,2	20	20,7	1,5	12	10,2	-	45	45	25	45	25	45
		12	G 3/8	16,7	23	24,5	2	12	10,4	-	70	70	40	70	40	70
		15-18	G 1/2	21	28	29,6	2,5	14	13,1	-	130	85	75	85	75	85
		22	G 3/4	26,5	33	36,9	2,5	16	13,5	-	170	170	120	170	120	170
		28	G 1	33,3	41	46,1	2,5	18	14,7	-	330	330	230	330	230	330
		35	G 1 1/4	42	51	54	2,5	20	14,7	-	510	430	300	430	300	430
	42	G 1 1/2	47,9	56	60,5	2,5	22	14,7	-	600	510	360	510	360	510	
	S	6-8	G 1/4	13,2	20	20,7	1,5	12	10,2	-	55	55	25	55	25	55
		10-12	G 3/8	16,7	23	24,5	2	12	10,4	-	85	80	40	80	40	80
		14-16	G 1/2	21	28	29,6	2,5	14	13,1	-	150	110	75	110	75	110
		20	G 3/4	26,5	33	36,9	2,5	16	13,5	-	280	170	120	170	120	170
		25	G 1	33,3	41	46,1	2,5	18	14,7	-	330	330	230	330	230	330
		30	G 1 1/4	42	51	54	2,5	20	14,7	-	510	430	300	430	300	430
38		G 1 1/2	47,9	56	60,5	2,5	22	14,7	-	680	510	360	510	360	510	
JIC 37° - BS 5200	6	G 1/8	9,8	15	17,2	1	8	7,5	20	-	20	-	20	-	20	
	8-10	G 1/4	13,2	20	20,7	1,5	12	10,2	35	-	45	-	45	-	45	
	12	G 3/8	16,7	23	24,5	2	12	10,4	70	-	70	-	70	-	70	
	14-15-16	G 1/2	21	28	29,6	2,5	14	13,1	85	-	85	-	85	-	85	
	-	G 5/8	23	31	-	2,5	16	-	105	-	-	-	-	-	-	
	18-20	G 3/4	26,5	33	36,9	2,5	16	13,5	120	-	170	-	170	-	170	
	25	G 1	33,3	41	46,1	2,5	18	14,7	180	-	330	-	330	-	330	
	30-32	G 1 1/4	42	51	54	2,5	20	14,7	260	-	430	-	430	-	430	
38	G 1 1/2	47,9	56	60,5	2,5	22	14,7	290	-	510	-	510	-	510		
-	G 2	59,7	69	73,3	3	24	-	380	-	640	-	640	-	640		
ORFS	6	G 1/8	9,8	15	17,2	1	8	7,5	-	-	20	-	20	-	20	
	8-10	G 1/4	13,2	20	20,7	1,5	12	10,2	-	-	55	-	55	-	55	
	12	G 3/8	16,7	23	24,5	2	12	10,4	-	-	80	-	80	-	80	
	14-15-16	G 1/2	21	28	29,6	2,5	14	13,1	-	-	110	-	110	-	110	
	18-20	G 3/4	26,5	33	36,9	2,5	16	13,5	-	-	170	-	170	-	170	
	22-25	G 1	33,3	41	46,1	2,5	18	14,7	-	-	330	-	330	-	330	
	28-30-32	G 1 1/4	42	51	54	2,5	20	14,7	-	-	430	-	430	-	430	
	35-38	G 1 1/2	47,9	56	60,5	2,5	22	14,7	-	-	510	-	510	-	510	

Prestazioni:

- capacità in pressione
- caratteristiche di tenuta
- uso di sigillante aggiuntivo
- fattore di sicurezza

Tenuta forma A:

buona
buona
no
2,5:1

Tenuta forma B:

buona
buona
no
2,5:1

Tenuta forma E:

ottima
ottima
no
4:1

Tenuta forma G:

ottima
ottima
no
4:1

Tenuta forma H:

ottima
ottima
no
4:1

Note: I valori riportati nelle tabelle di serraggio sono dati indicativi, ricavati da prove pratiche eseguite nel laboratorio di Casalgrasso (CN), che possono variare in funzione dei materiali e delle tolleranze dei componenti impiegati.

ESTREMITÀ CON FILETTO METRICO CILINDRICO

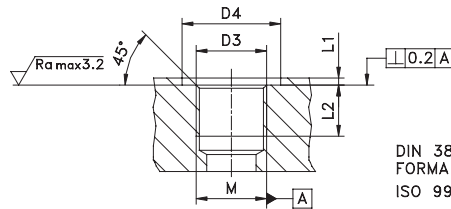
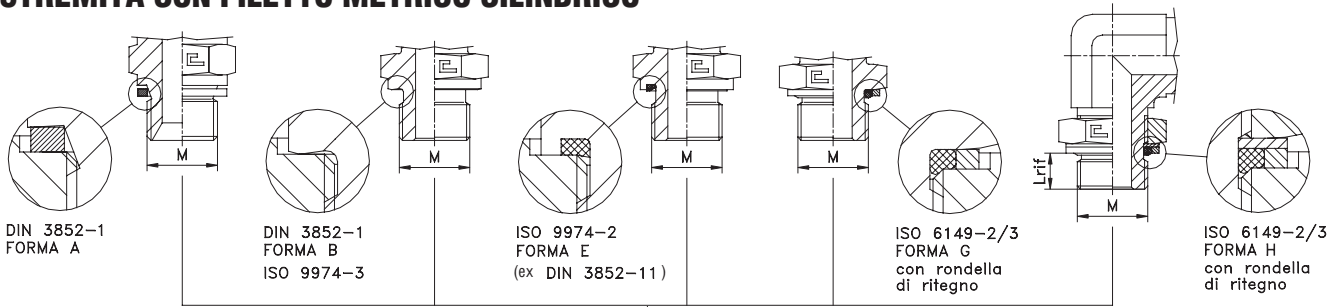

DIN 3852-1
FORMA X
ISO 9974-1

Serie	Ø Tubo	Filetto Metrico	D3	D4 min			L1 max	L2 min	L rif	Coppia [Nm] ^{+10%} / ₀						
				forma A/B/E	forma G/H					forma A	forma B	forma E	forma E (tappi 1077..)	forma G	forma G (tappi 1079..)	forma H
DIN	L	6	M10x1	10	15	16	1	8	7,6	-	20	20	10	20	10	20
		8	M12x1,5	12	18	19	1,5	12	9,7	-	30	30	20	30	20	30
		10	M14x1,5	14	20	21	1,5	12	9,7	-	45	45	35	50	35	50
		12	M16x1,5	16	23	24	1,5	12	10,2	-	60	55	40	55	40	55
		15	M18x1,5	18	25	26	2	12	10,9	-	80	70	45	70	45	70
		18	M22x1,5	22	28	29	2,5	14	12	-	130	120	90	120	90	120
		22	M26x1,5	26	33	-	2,5	16	-	-	180	170	120	-	120	-
		22	M27x2	27	33	35	2,5	16	13,8	-	-	-	120	170	120	170
		28	M33x2	33	41	43	2,5	18	13,8	-	330	330	230	330	230	330
	35	M42x2	42	51	52	2,5	20	13,8	-	470	430	300	430	300	430	
	42	M48x2	48	56	57	2,5	22	15,3	-	600	510	360	510	360	510	
	S	6	M12x1,5	12	18	19	1,5	12	9,7	-	40	40	20	40	20	40
		8	M14x1,5	14	20	21	1,5	12	9,7	-	55	55	35	55	35	55
		10	M16x1,5	16	23	24	1,5	12	10,2	-	80	70	40	70	40	70
		12	M18x1,5	18	25	26	2	12	10,9	-	105	85	45	85	45	85
		14	M20x1,5	20	27	28	2	14	12	-	150	120	85	120	85	120
		16	M22x1,5	22	28	29	2,5	14	12	-	170	130	90	130	90	130
		20	M27x2	27	33	35	2,5	16	13,8	-	200	170	120	170	120	170
25		M33x2	33	41	43	2,5	18	13,8	-	390	330	230	330	230	330	
30		M42x2	42	51	52	2,5	20	13,8	-	510	430	300	430	300	430	
38	M48x2	48	56	57	2,5	22	15,3	-	680	510	360	510	360	510		
JIC 37° - BS 5200	6	M10x1	10	15	16	1	8	7,6	20	-	20	-	20	-	20	
	8	M12x1,5	12	18	19	1,5	12	9,7	30	-	30	-	30	-	30	
	10	M14x1,5	14	20	21	1,5	12	9,7	45	-	45	-	45	-	45	
	12	M16x1,5	16	23	24	1,5	12	10,2	60	-	55	-	55	-	55	
	14-15-16	M18x1,5	18	25	26	2	12	10,9	80	-	70	-	70	-	70	
	14-15-16	M20x1,5	20	27	28	2	14	12	105	-	105	-	105	-	105	
	14-15-16	M22x1,5	22	28	29	2,5	14	12	130	-	120	-	120	-	120	
	-	M26x1,5	26	33	-	2,5	16	-	160	-	-	-	-	-	-	
	18-20	M27x2	27	33	35	2,5	16	13,8	-	-	170	-	170	-	170	
	-	M30x1,5	30	37	-	2,5	-	-	190	-	-	-	-	-	-	
	22-25	M33x2	33	41	43	2,5	18	13,8	-	-	330	-	330	-	330	
	-	M38x1,5	38	45	-	2,5	-	-	230	-	-	-	-	-	-	
	28-30-32	M42x2	42	51	52	2,5	20	13,8	-	-	430	-	430	-	430	
	-	M45x1,5	45	53	-	2,5	-	-	280	-	-	-	-	-	-	
35-38	M48x2	48	56	57	2,5	22	15,3	-	-	510	-	510	-	510		
ORFS	6	M10x1	10	15	16	1	8	8,6	-	-	20	-	20	-	20	
	8-10	M12x1,5	12	18	19	1,5	12	9,7	-	-	40	-	40	-	40	
	8-10	M14x1,5	14	20	21	1,5	12	9,7	-	-	55	-	55	-	55	
	12	M16x1,5	16	23	24	1,5	12	11,2	-	-	70	-	70	-	70	
	14-15-16	M18x1,5	18	25	26	2	12	12,4	-	-	85	-	85	-	85	
	14-15-16	M22x1,5	22	28	29	2,5	14	14	-	-	130	-	130	-	130	
	18-20	M27x2	27	33	35	2,5	16	16,3	-	-	170	-	170	-	170	
	22-25	M33x2	33	41	43	2,5	18	16,3	-	-	330	-	330	-	330	
	28-30-32	M42x2	42	51	52	2,5	20	16,8	-	-	430	-	430	-	430	
	35-38	M48x2	48	56	57	2,5	22	19,3	-	-	510	-	510	-	510	

Prestazioni:

- capacità in pressione
- caratteristiche di tenuta
- uso di sigillante aggiuntivo
- fattore di sicurezza

Tenuta forma A:

buona
buona
no
2,5:1

Tenuta forma B:

buona
buona
no
2,5:1

Tenuta forma E:

ottima
ottima
ottima
4:1

Tenuta forma G:

ottima
ottima
ottima
4:1

Tenuta forma H:

ottima
ottima
ottima
4:1

Note: I valori riportati nelle tabelle di serraggio sono dati indicativi, ricavati da prove pratiche eseguite nel laboratorio di Casalgrasso (CN), che possono variare in funzione dei materiali e delle tolleranze dei componenti impiegati.

ESTREMITÀ CON FILETTO METRICO CILINDRICO (ISO 6149)

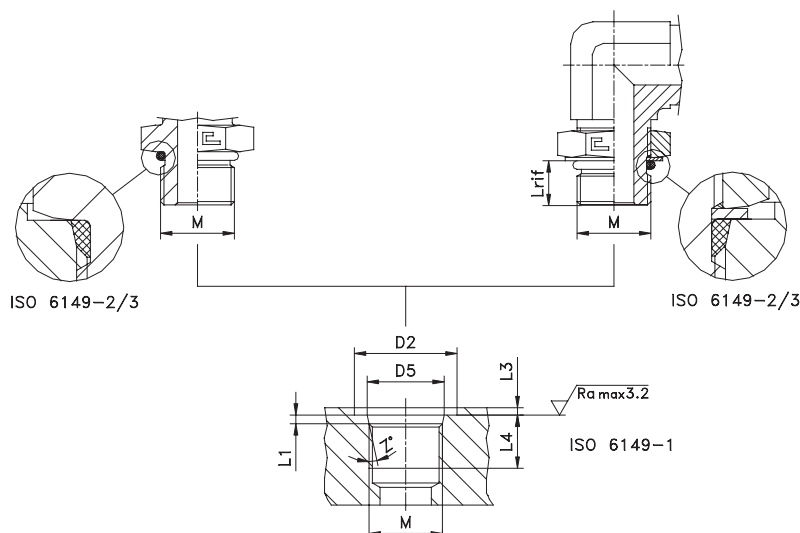

Serie	Pressione massima esercizio (bar)		Ø Tubo	Filetto Metrico	D2 min	D5	L1	L3 max	L4 min	L rif	Z°	Coppia [Nm] ^{+10%} ₀		
	ISO 6149 DIRITTO	ISO 6149 ORIENTABILE										ISO 6149 DIRITTO	ISO 6149 ORIENTABILE	
DIN	L	315	315	6	M10x1	16	11,1	1,6	1	10	8,6	12	15	15
		315	315	8	M12x1,5	19	13,8	2,4	1,5	11,5	11,1	15	25	25
		315	315	10	M14x1,5	21	15,8	2,4	1,5	11,5	11,1	15	30	30
		315	250	12	M16x1,5	24	17,8	2,4	1,5	13	11,6	15	35	35
		315	250	15	M18x1,5	26	19,8	2,4	2	14,5	12,3	15	40	40
		315	250	18	M22x1,5	29	23,8	2,4	2	15,5	13,4	15	55	55
		160	160	22	M27x2	34	29,4	3,1	2	19	15,8	15	85	85
		160	160	28	M33x2	43	35,4	3,1	2,5	19	15,8	15	140	140
		160	160	35	M42x2	52	44,4	3,1	2,5	19,5	15,8	15	180	180
	160	160	42	M48x2	57	50,4	3,1	2,5	22	17,3	15	230	230	
	S	630	400	6	M12x1,5	19	13,8	2,4	1,5	11,5	11,1	15	30	30
		630	400	8	M14x1,5	21	15,8	2,4	1,5	11,5	11,1	15	40	40
		630	400	10	M16x1,5	24	17,8	2,4	1,5	13	11,6	15	50	50
		630	400	12	M18x1,5	26	19,8	2,4	2	14,5	12,3	15	60	60
		400	400	14	M20x1,5	27	21,8	2,4	2	14,5	13,4	15	70	70
		400	400	16	M22x1,5	29	23,8	2,4	2	15,5	13,4	15	85	85
		400	400	20	M27x2	34	29,4	3,1	2	19	15,8	15	150	150
		400	315	25	M33x2	43	35,4	3,1	2,5	19	15,8	15	260	260
250		250	30	M42x2	52	44,4	3,1	2,5	19,5	15,8	15	280	280	
250	200	38	M48x2	57	50,4	3,1	2,5	22	17,3	15	360	360		
JIC 37° - BS 5200	400	315	6	M10x1	16	11,1	1,6	1	10	8,6	12	15	15	
	400	315	8-10	M12x1,5	19	13,8	2,4	1,5	11,5	11,1	15	25	25	
	350	315	8-10	M14x1,5	21	15,8	2,4	1,5	11,5	11,1	15	30	30	
	315	250	12	M16x1,5	24	17,8	2,4	1,5	13	11,6	15	35	35	
	315	250	14-15-16	M18x1,5	26	19,8	2,4	2	14,5	12,3	15	40	40	
	315	250	14-15-16	M20x1,5	27	21,8	2,4	2	14,5	13,4	15	50	50	
	315	250	14-15-16	M22x1,5	29	23,8	2,4	2	15,5	13,4	15	55	55	
	200	160	18-20	M27x2	34	29,4	3,1	2	19	15,8	15	85	85	
	200	160	22-25	M33x2	43	35,4	3,1	2,5	19	15,8	15	140	140	
	200	160	28-30-32	M42x2	52	44,4	3,1	2,5	19,5	15,8	15	180	180	
200	160	35-38	M48x2	57	50,4	3,1	2,5	22	17,3	15	230	230		
ORFS	630	400	6	M10x1	16	11,1	1,6	1	10	9,6	12	15	15	
	630	400	8-10	M12x1,5	19	13,8	2,4	1,5	11,5	11,1	15	30	30	
	630	400	8-10	M14x1,5	21	15,8	2,4	1,5	11,5	11,1	15	40	40	
	630	400	12	M16x1,5	24	17,8	2,4	1,5	13	12,6	15	50	50	
	630	400	14-15-16	M18x1,5	26	19,8	2,4	2	14,5	12,3	15	60	60	
	400	400	14-15-16	M22x1,5	29	23,8	2,4	2	15,5	15,4	15	85	85	
	400	400	18-20	M27x2	34	29,4	3,1	2	19	18,3	15	150	150	
	400	315	22-25	M33x2	43	35,4	3,1	2,5	19	18,3	15	260	260	
	250	250	28-30-32	M42x2	52	44,4	3,1	2,5	19,5	18,8	15	280	280	
	250	250	35-38	M48x2	57	50,4	3,1	2,5	22	21,3	15	360	360	

Prestazioni:

-capacità in pressione
-caratteristiche di tenuta
-uso di sigillante aggiuntivo
-fattore di sicurezza

Tenuta DIRITTO:

ottima
ottima
no
4:1

Tenuta ORIENTABILE:

ottima
ottima
no
4:1

Note: 1) Per ottenere la tenuta estremità secondo ISO 6149 togliere dal raccordo standard la rondella di ritegno.
2) I valori riportati nelle tabelle di serraggio sono dati indicativi, ricavati da prove pratiche eseguite nel laboratorio di Casalgrasso (CN), che possono variare in funzione dei materiali e delle tolleranze dei componenti impiegati.

ESTREMITÀ CON FILETTO UNF/UN-2A

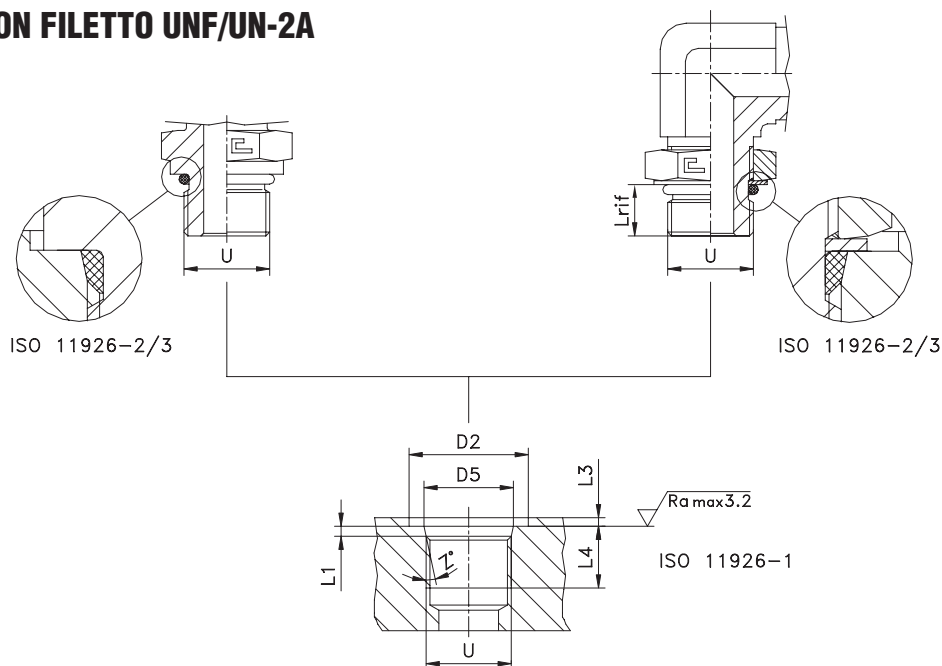

Serie	Ø Tubo	Filetto UNF/UN	D2 min	D5	L1	L3 max	L4 min	L rif	Z°	Coppia [Nm] ^{+10%} ₀	
										DIRITTO	ORIENTABILE
DIN	L	6	21	12,45	2,4	1,6	11,5	9,9	12	20	20
		8-10	23	14,05	2,4	1,6	11,5	9,9	12	25	25
		12	25	15,7	2,5	1,6	12,7	11,1	12	30	30
		15-18	30	20,65	2,5	2,4	14,3	12,5	15	45	45
		18	34	24	2,5	2,4	16,7	14,5	15	55	55
		22	41	29,2	3,3	2,4	19	16,8	15	85	85
		28	49	35,55	3,3	3,2	19	16,8	15	130	130
		35	58	43,55	3,3	3,2	19	16,8	15	170	170
	S	42	65	49,9	3,3	3,2	19	16,8	15	180	180
		6-8	23	14,05	2,4	1,6	11,5	9,9	12	25	25
		10-12	25	15,7	2,5	1,6	12,7	11,1	12	35	35
		14-16	30	20,65	2,5	2,4	14,3	12,5	15	60	60
		16	34	24	2,5	2,4	16,7	14,5	15	85	85
		20	41	29,2	3,3	2,4	19	16,8	15	150	150
JIC 37°	25	49	35,55	3,3	3,2	19	16,8	15	230	230	
	30	58	43,55	3,3	3,2	19	16,8	15	250	250	
	38	65	49,9	3,3	3,2	19	16,8	15	320	320	
	6	21	12,45	2,4	1,6	11,5	9,9	12	20	20	
	8	23	14,05	2,4	1,6	11,5	9,9	12	25	25	
	10	25	15,7	2,5	1,6	12,7	11,1	12	30	30	
	12	30	20,65	2,5	2,4	14,3	12,5	15	45	45	
	14-15-16	34	24	2,5	2,4	16,7	14,5	15	55	55	
ORFS	18-20	41	29,2	3,3	2,4	19	16,8	15	85	85	
	25	49	35,55	3,3	3,2	19	16,8	15	130	130	
	30-32	58	43,55	3,3	3,2	19	16,8	15	170	170	
	38	65	49,9	3,3	3,2	19	16,8	15	180	180	
	6	21	12,45	2,4	1,6	11,5	11,4	12	20	20	
	8-10	25	15,7	2,5	1,6	12,7	12,2	12	35	55	
	12	30	20,65	2,5	2,4	14,3	13,8	15	60	60	
	14-15-16	34	24	2,5	2,4	16,7	16,3	15	85	85	
18-20	41	29,2	3,3	2,4	19	18,6	15	150	150		
22-25	49	35,55	3,3	3,2	19	18,6	15	230	230		
28-30-32	58	43,55	3,3	3,2	19	18,6	15	250	250		
35-38	65	49,9	3,3	3,2	19	18,6	15	320	320		

Prestazioni:

- capacità in pressione
- caratteristiche di tenuta
- uso di sigillante aggiuntivo
- fattore di sicurezza

Tenuta DIRITTO:

ottima
ottima
no
4:1

Tenuta ORIENTABILE:

ottima
ottima
no
4:1

Note: I valori riportati nelle tabelle di serraggio sono dati indicativi, ricavati da prove pratiche eseguite nel laboratorio di Casalgrasso (CN), che possono variare in funzione dei materiali e delle tolleranze dei componenti impiegati.

ESTREMITÀ CON FILETTO GAS CONICO

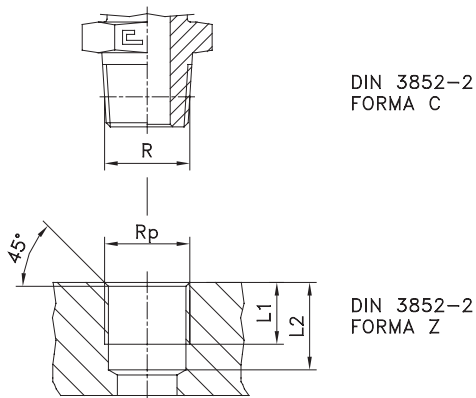

DIN 3852-2
FORMA C

DIN 3852-2
FORMA Z

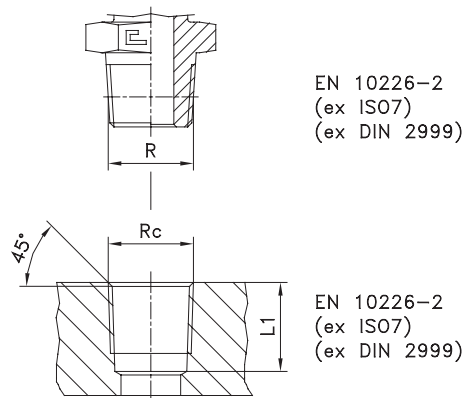

EN 10226-2
(ex ISO7)
(ex DIN 2999)

EN 10226-2
(ex ISO7)
(ex DIN 2999)

Serie	Ø Tubo	Filetto BSPT (DIN 3852-2 forma C)	L1	L2	
DIN	L	6	R 1/8	5,5	8,5
		8-10	R 1/4	8,5	12,5
		12	R 3/8	8,5	12,5
		15-18	R 1/2	10,5	16,5
		22	R 3/4	13	19
		28	R 1	-	-
		35	R 1 1/4	-	-
	S	42	R 1 1/2	-	-
		6-8	R 1/4	8,5	12,5
		10-12	R 3/8	8,5	12,5
		14-16	R 1/2	10,5	16,5
		20	R 3/4	13	19
		25	R 1	-	-
		30	R 1 1/4	-	-
38	R 1 1/2	-	-		

Serie	Ø Tubo	Filetto BSPT (EN 10226-2)	L1
JIC 37°	6	R 1/8	7,4
	8	R 1/4	11
	10	R 3/8	11,4
	12-14-15-16	R 1/2	15
	18-20	R 3/4	16,3
	25	R 1	19,1
	30-32	R 1 1/4	21,4
	38	R 1 1/2	21,4
BS 5200	-	R 1/8	7,4
	-	R 1/4	11
	-	R 3/8	11,4
	-	R 1/2	15
	-	R 3/4	16,3
	-	R 1	19,1
	-	R 1 1/4	21,4
	-	R 1 1/2	21,4
-	R 2	25,7	

Prestazioni:
-capacità in pressione
-caratteristiche di tenuta
-uso di sigillante aggiuntivo
-fattore di sicurezza

Tenuta forma C:
medio basse
medio basse
si
2,5:1

Prestazioni:
-capacità in pressione
-caratteristiche di tenuta
-uso di sigillante aggiuntivo
-fattore di sicurezza

Tenuta conica:
medio basse
medio basse
si
2,5:1

ESTREMITÀ CON FILETTO METRICO CONICO

Serie	Ø Tubo	Filetto metrico conico	L1	L2	
DIN	L	6	M10x1 keg	5,5	10
		8	M12x1,5 keg	8,5	13,5
		10	M14x1,5 keg	8,5	13,5
		12	M16x1,5 keg	8,5	13,5
		15	M18x1,5 keg	8,5	13,5
		18	M22x1,5 keg	10,5	15,5
	S	6	M12x1,5 keg	8,5	13,5
		8	M14x1,5 keg	8,5	13,5
		10	M16x1,5 keg	8,5	13,5
		12	M18x1,5 keg	8,5	13,5
		14	M20x1,5 keg	10,5	15,5
		16	M22x1,5 keg	10,5	15,5

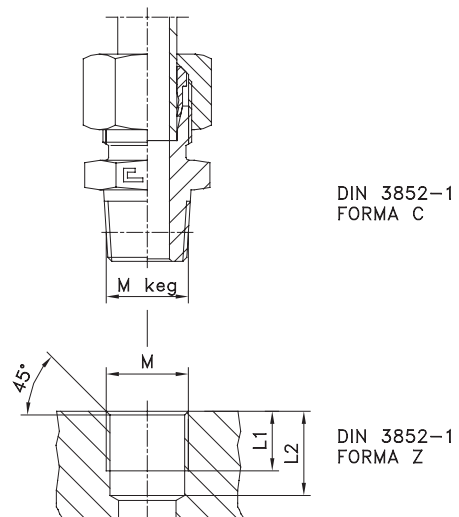

DIN 3852-1
FORMA C

DIN 3852-1
FORMA Z

Prestazioni:
-capacità in pressione
-caratteristiche di tenuta
-uso di sigillante aggiuntivo
-fattore di sicurezza

Tenuta forma C:
medio basse
medio basse
si
2,5:1

ESTREMITÀ CON FILETTO NPT/NPTF

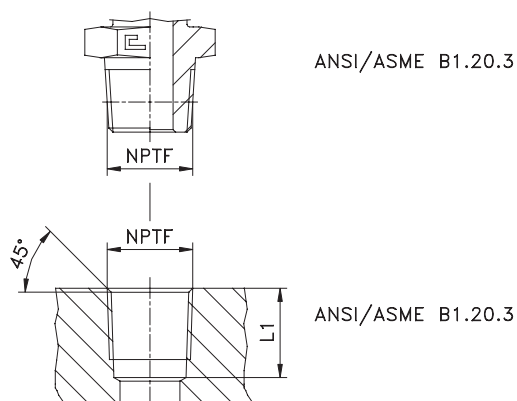
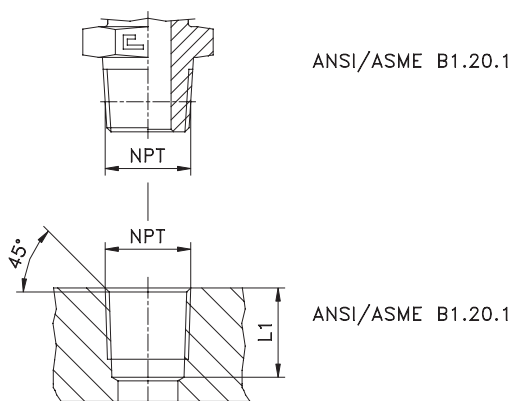

Serie	Ø Tubo	Filetto NPT	L1	
DIN	L	6	1/8-27 NPT	11,6
		8-10	1/4-18 NPT	16,4
		12	3/8-18 NPT	17,4
		15-18	1/2-14 NPT	22,6
		22	3/4-14 NPT	23,1
		28	1-11,5 NPT	27,8
		35	1 1/4-11,5 NPT	28,3
		42	1 1/2-11,5 NPT	28,3
	S	6-8	1/4-18 NPT	16,4
		10-12	3/8-18 NPT	17,4
		14-16	1/2-14 NPT	22,6
		20	3/4-14 NPT	23,1
		25	1-11,5 NPT	27,8
		30	1 1/4-11,5 NPT	28,3
BS 5200	-	1/8-27 NPT	11,6	
	-	1/4-18 NPT	16,4	
	-	3/8-18 NPT	17,4	
	-	1/2-14 NPT	22,6	
	-	3/4-14 NPT	23,1	
	-	1-11,5 NPT	27,8	
	-	1 1/4-11,5 NPT	28,3	
	-	1 1/2-11,5 NPT	28,3	
-	2-11,5 NPT	29		

Prestazioni:
 -capacità in pressione
 -caratteristiche di tenuta
 -uso di sigillante aggiuntivo
 -fattore di sicurezza

Tenuta conica:
 medio basse
 medio basse
 sì
 2,5:1

Serie	Ø Tubo	Filetto NPTF	L1
JIC 37° - ORFS	6-8	1/8-27 NPTF	11,6
	8-10	1/4-18 NPTF	16,4
	12	3/8-18 NPTF	17,4
	14-15-16	1/2-14 NPTF	22,6
	18-20	3/4-14 NPTF	23,1
	22-25	1-11,5 NPTF	27,8
	28-30-32	1 1/4-11,5 NPTF	28,3
	35-38	1 1/2-11,5 NPTF	28,3

Prestazioni:
 -capacità in pressione
 -caratteristiche di tenuta
 -uso di sigillante aggiuntivo
 -fattore di sicurezza

Tenuta conica:
 medio basse
 medio basse
 sì
 2,5:1

• PRESCRIZIONI DA RISPETTARE PER TUTTE LE SERIE

- Utilizzare esclusivamente prodotti e componenti CAST per effettuare la connessione desiderata nell'ambito della stessa cablatura, al fine di evitare contenziosi e danni alle cose e alle persone.
- Applicare integralmente le istruzioni generali, norme di utilizzazione, fattori di sicurezza, istruzioni di montaggio e pressioni di esercizio del raccordo che si intende utilizzare nella messa in opera.
- Rispettare scrupolosamente il campo delle temperature indicate, le relative variazioni di pressione richiamate e restare nell'ambito dei valori prescritti in bar.
- Rispettare i valori di serraggio indicati e le istruzioni di montaggio, ben dettagliate e prescritte.
- Lubrificare, come indicato nelle istruzioni di montaggio, tutti i componenti con i prodotti segnalati.
- Nelle connessioni i tubi in acciaio al carbonio devono essere premontati prima di effettuare il montaggio a bordo macchina. Non è consentito il montaggio in opera.
- Nelle connessioni i tubi in acciaio inossidabile devono essere premontati o svasati con attrezzi temperati prima di effettuare il montaggio a bordo macchina. Non è consentito il montaggio in opera.
- Utilizzare esclusivamente tubi in acciaio al carbonio e inossidabile, richiamati alle pagine 25 e 26.
- Utilizzare boccole di rinforzo su tutti i tubi in acciaio con parete (cartella) sottile.
- Non è consigliato l'accoppiamento di componenti in carbonio con quelli inossidabili.
- Verificare sempre che tutti i componenti da utilizzare siano esenti da difettosità.
- Verificare sempre il corretto allineamento del sistema, tubi, connessioni e attuatori.
- Controllare sempre visivamente il corretto graffaggio dell'anello sul tubo. Tassativo!
- Controllare al 100% il collassamento del foro raccordo (inserto) con i prescritti tamponi "P-NP" per accertare l'avvenuto corretto graffaggio tra tubo, inserto e boccola, per la serie 80.....
- Non è consentito utilizzare tubi, raccordi o effettuare connessioni non conformi.
- Non è consentito alterare in nessun modo i prodotti CAST.
- Rispettare scrupolosamente tutte le indicazioni contenute in questo Catalogo Tecnico Commerciale.
- In caso di dubbio attenersi sempre al principio di maggior prudenza.

Il mancato rispetto di una qualsiasi delle prescrizioni di cui sopra può alterare la sicurezza funzionale dei manufatti e causa la perdita di tutti i diritti di garanzia.



Non è permesso mischiare e usare componenti provenienti da produzioni di differenti costruttori di raccorderia oleodinamica. Fanno testo i marchi di rintracciabilità sul prodotto.



Non è permesso all'utilizzatore eseguire modifiche o riparazioni sui raccordi oleodinamici di nostra produzione, in difetto, il trasgressore si assumerà tutte le responsabilità del suo operato e gli eventuali danni provocati, all'ambiente, agli uomini e alle cose.



I fluidi sotto pressione possono causare gravi danni alle persone e alle cose, per tanto è necessario usare sempre la massima attenzione, il rispetto totale delle prescrizioni e il principio precauzionale della prudenza per se e per gli altri, al fine di evitare qualsiasi incidente.

• RESPONSABILITÀ DEL PRODOTTO- VALIDO PER TUTTE LE SERIE

Il D.P.R. 224- CEE 85/347 recita : " ... la responsabilità sarà imputata alla parte che risulterà essere stata negligente ...".

Nel concreto il Produttore sarà ritenuto responsabile in sede legale solo se il manufatto è effettivamente difettoso nel progetto o nella esecuzione/produzione, per negligenza o dolo.

Per contro il Distributore che ha realizzato la vendita dovrà aver provveduto ad accertare che il suo cliente sia effettivamente a conoscenza di tutte le problematiche tecniche inerenti al prodotto stesso, quali ad esempio le istruzioni di montaggio, e che lo utilizzi per delle applicazioni corrette.

Allo stesso modo l'Utilizzatore Finale sarà chiamato in causa se, per negligenza, superficialità o dolo, non ha seguito scrupolosamente le prescrizioni scritte del Produttore (Catalogo Tecnico Commerciale) che gli devono essere fornite come supporto tecnico dal Distributore che ha venduto il prodotto. Qualora non ne fosse in possesso potete richiederlo direttamente presso i nostri Uffici, che provvederanno in merito.

In virtù di tale norma di legge la CAST S.p.A. declina ogni responsabilità qualora l'utilizzatore non applichi tassativamente ed integralmente ISTRUZIONI GENERALI, NORMA DI UTILIZZAZIONE, FATTORI DI SICUREZZA, ISTRUZIONI DI MONTAGGIO, PRESCRIZIONI DI ESERCIZIO così come una qualsiasi altra informazione tecnica chiaramente indicate in questo Catalogo Tecnico Commerciale e/o il prodotto sia stato modificato o alterato non dalla CAST S.p.A., in quanto il mancato rispetto di queste prescrizioni imperative o le eventuali modifiche apportate possono alterare la sicurezza funzionale dei manufatti e causano la perdita dei diritti di garanzia. Come da normativa citata è prevista una franchigia di 500,00 Euro.

ISTRUZIONI DI MONTAGGIO SECONDO DIN 3859-2 VALIDE PER B3 - B4 - BP

1. Prima di iniziare le operazioni di premontaggio accertarsi che tutti gli strumenti da impiegare siano perfettamente efficienti. Sostituire quelli non conformi.
2. Il segmento di tubo dove ci si appresta ad eseguire il premontaggio deve avere una parte diritta di almeno due volte la lunghezza del dado (lunghezza H). La rotondità deve essere conforme alla norma DIN 2391.
3. Tagliare il tubo ad angolo retto impiegando l'appropriato seghetto (non usare tagliatubi a rullo). Controllare che il taglio sia stato eseguito correttamente a 90°. Togliere leggermente le sbavature interne ed esterne con l'apposito attrezzo sbavatore.
4. Lubrificare con prodotti appropriati il cono a 24°, il filetto del corpo, l'anello tagliante ed il dado. = →
5. Calzare il dado e l'anello tagliante sul tubo come illustrato; il diametro maggiore dell'anello tagliante deve essere rivolto verso il dado.
6. Inserire il tubo nel cono a 24° sino ad appoggiarlo sulla battuta d'arresto dello stesso. Avvitare quindi con forza il dado a mano, finché si sente che l'anello tagliante appoggia bene al dado. Avvitare successivamente il dado, impiegando una chiave, sino a che lo spigolo tagliente dell'anello vada a contatto del tubo e ne impedisca la rotazione.
7. Tenendo il tubo contro il suo arresto ed evitando che esso ruoti su se stesso, avvitare il dado di serraggio di 3/4 di giro. In tal modo lo spigolo tagliente dell'anello incide con la profondità necessaria la parte esterna del tubo e solleva un bordo davanti al suo spigolo tagliente, nello stesso tempo anche il secondo tagliente graffia il tubo.
8. Svitare il dado e controllare che il tubo presenti tutt'intorno un bordo ben sollevato. Il bordo deve coprire l'80% del fronte dell'anello tagliante secondo DIN 3859 parte II. Questo controllo è tassativo nell'interesse della sicurezza di tutti!!! Se il bordo sollevato non è soddisfacente, bisogna obbligatoriamente rifare il premontaggio.
9. Eseguito correttamente il premontaggio, cablare il tubo a bordo macchina, chiudere con una chiave finché si sente una certa resistenza; da questo momento avvitare per un ulteriore 1/4 di giro facendo contrasto chiave contro chiave.
10. La norma ISO 19879 prevede un massimo di sei accoppiamenti della giunzione, da effettuarsi sulla stessa bocca connessione.
11. I premontaggi dei raccordi in acciaio inossidabile devono essere obbligatoriamente eseguiti con attrezzi temperati (Macchina/Blocchetto).

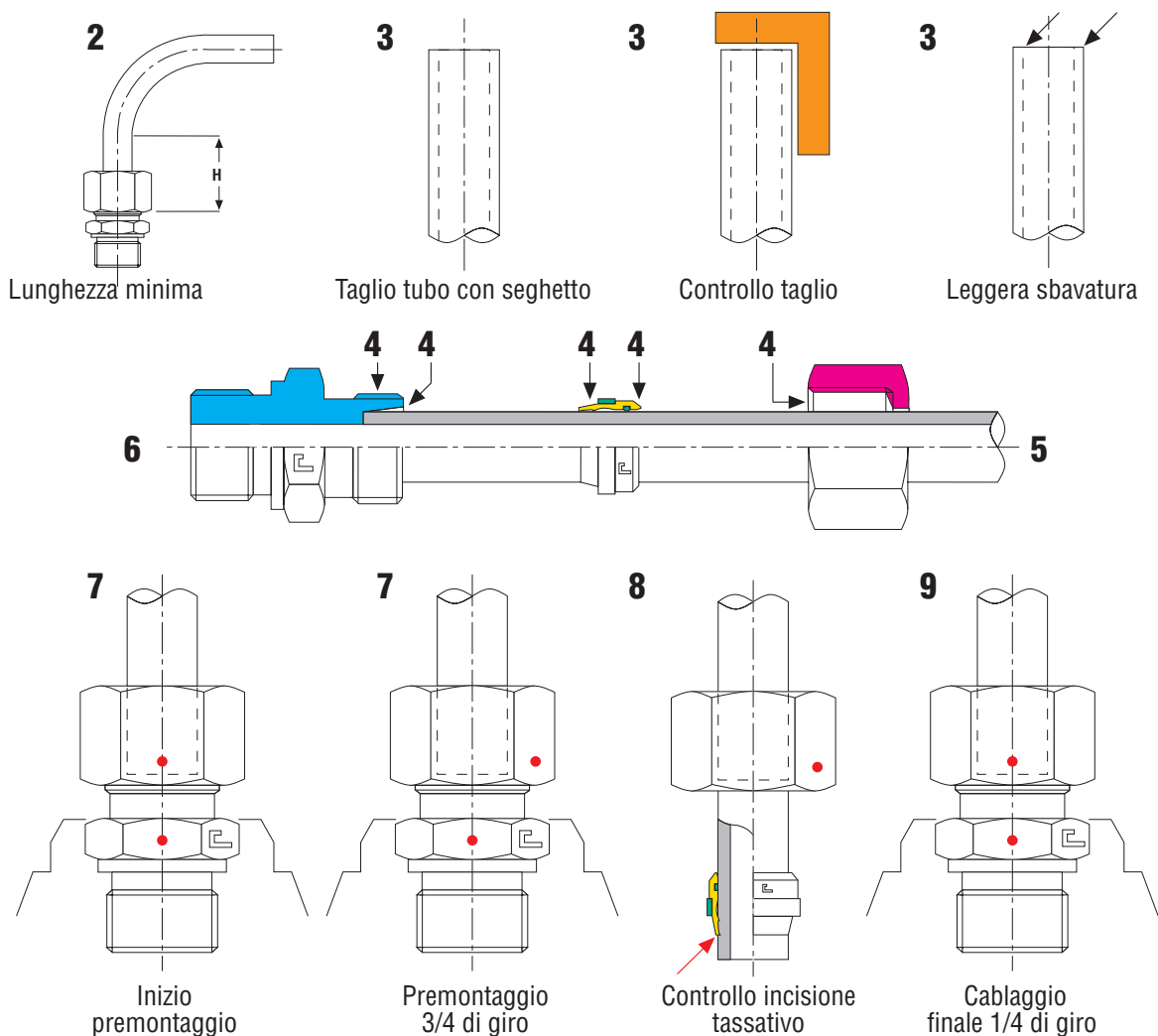

PRESCRIZIONI PER L'INSTALLAZIONE DI TUBI RIGIDI

Per garantire un corretto cablaggio di un impianto oleodinamico realizzato con tubi rigidi (acciaio) per alte pressioni, è necessario rispettare le prescrizioni di Norma e del costruttore di raccordi. Utilizzare esclusivamente tubi di qualità e i relativi raccordi, nello scrupoloso rispetto delle pressioni di esercizio e delle temperature massime ammissibili. Montare in modo corretto i tubi prescelti, utilizzando i collari adeguati alle dimensioni dei tubi. Non ancorare tubi a canaline elettriche o ad altri tubi o strutture di servizio, ma ancorarli alle strutture a questo scopo predisposte.

Nell'impostazione dell'impianto, è necessario tenere conto degli spazi per interventi manutentivi. Lo staffaggio dei tubi deve essere effettuato secondo le tabelle di seguito indicate. E' importante curare il corretto allineamento tra: tubi, raccordi e attuatori. Un impianto esteticamente ben strutturato è sinonimo di funzionalità e sicurezza.

Alcuni esempi di corretta installazione:

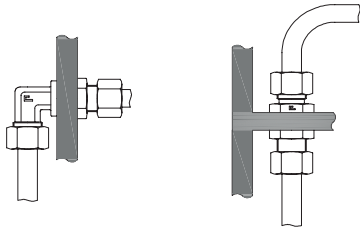

Ancorare bene i raccordi che ricevono i tubi su delle strutture fisse.

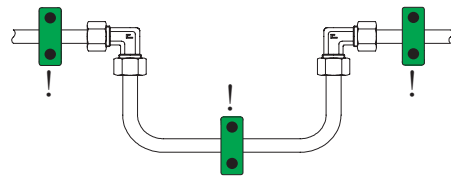

Non vincolare in modo eccessivo i tubi che devono sempre avere la possibilità di dilatarsi.

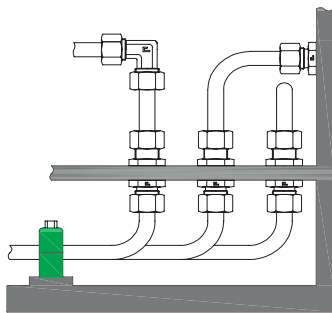

Non sovrapporre i tubi per facilitare l'intervento manutentivo.

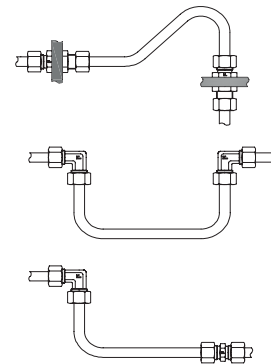

Non sottoporre i raccordi a tensioni derivanti da un cattivo allineamento del tubo.

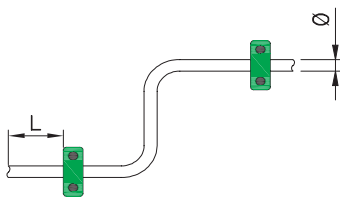

Attenersi per quanto più possibile alla tabella indicata.

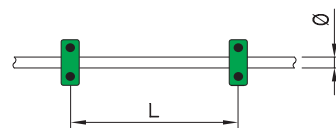

Attenersi per quanto più possibile alla tabella indicata.

Ø Tubo (mm)	L (mt)
6-12	0,5
12-22	0,6
22-32	0,7
32-38	1,0
38-42	1,3

Ø Tubo (mm)	L (mt)
6-12	1,0
12-22	1,2
22-32	1,5
32-38	2,0
38-42	2,7

VALVOLA DI RITEGNO CAST

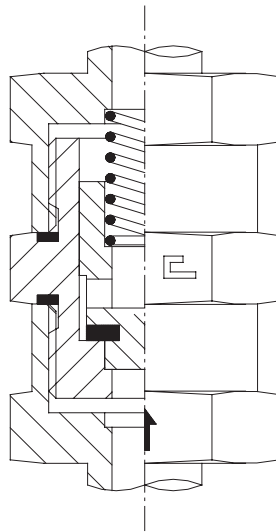

SCHEMA DI PRINCIPIO

La valvola di ritegno Cast S.p.A. è impiegata in tutti i circuiti ove il fluido debba circolare unicamente in un solo senso e gli sia impedito l'afflusso in senso contrario.

PER OTTENERE UNA PERFETTA ERMETICITÀ:

1. Accertarsi che le condotte da collegare alla valvola siano perfettamente pulite e che non abbiano residui di bave dovute al taglio del tubo e alla preparazione dello stesso.
2. Togliere i tappi protettivi solo quando si è pronti all'assemblaggio della valvola, accertandosi che, nella fase di montaggio, non entrino delle impurità nel corpo valvola.

CARATTERISTICHE TECNICHE

1. La valvola di ritegno Cast S.p.A. garantisce una perfetta tenuta del circuito, purchè vengano rispettate le pressioni nominali richiamate nel presente catalogo.
2. Il particolare profilo degli elementi interni al corpo valvola assicura un corretto passaggio del flusso, con una minima caduta di pressione, dovuto alla particolare cura prestata a questo problema.
3. Valvola molto compatta con caratteristiche di particolare robustezza e affidabilità, la tenuta è del tipo ad otturatore piano, metallo su metallo, con l'ausilio di una guarnizione elastomerica che garantisce l'ermeticità anche alle basse pressioni.
4. Un corpo base permette di cablare diversi tipi di valvola, applicando, di volta in volta, i terminali interessati al tipo di valvola prescelto dall'utilizzatore, realizzando una facile gestione del magazzino.
5. La valvola può essere utilizzata per il passaggio di oli minerali, carburanti, aria compressa, gas inerti. Specificare all'atto dell'ordinazione se il fluido impiegato necessita di guarnizioni particolari.
6. La temperatura di esercizio è compresa tra -40°C e $+120^{\circ}\text{C}$ per l'acciaio al carbonio e tra -60°C e $+200^{\circ}\text{C}$ per l'acciaio inossidabile. Il limite varia a seconda delle guarnizioni impiegate.

DATI TECNICI

La massima velocità di flusso consigliata è di 5mt/sec. La pressione standard di apertura è di 1 bar, a richiesta si possono fornire valvole con apertura sino a 3 bar, con intervalli di 0.5 bar.

COLLAUDO COMPONENTI

Tutte le valvole vengono provate sulla tenuta a bassa pressione e sul valore di apertura stabilito, le prove dinamiche ad alta pressione vengono eseguite al valore massimo della pressione di esercizio più il 33% della pressione stessa.

COPPIE DI SERRAGGIO ANELLO TAGLIENTE B3, B4 e BP

Cono DIN 3861 per inox e carbonio

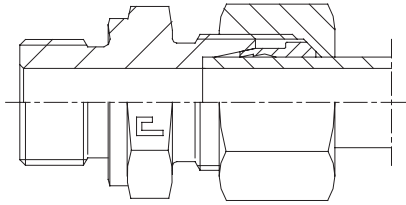

Montaggio di un anello B3
su corpo raccordo

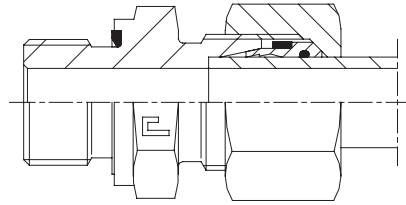

Montaggio di un anello B4
su corpo raccordo

Serie	Ø Tubo	Filetto metrico	Manuale carbonio (Nm)	Manuale inox (Nm)	Macchina carbonio (Kg)	Macchina inox (Kg)
L	6	M12x1,5	20	30	1200	1400
	8	M14x1,5	25	55	1400	1700
	10	M16x1,5	30	85	2000	2200
	12	M18x1,5	40	120	2100	2400
	15	M22x1,5	60	130	2400	3300
	18	M26x1,5	90	220	2500	3600
	22	M30x2	170	320	2600	3800
	28	M36x2	210	500	3000	6900
	35	M45x2	360	970	5500	10000
	42	M52x2	490	1110	6700	12500
S	6	M14x1,5	25	45	1200	1400
	8	M16x1,5	30	55	1400	1700
	10	M18x1,5	40	90	2000	2200
	12	M20x1,5	50	105	2100	2400
	14	M22x1,5	70	150	2400	3300
	16	M24x1,5	80	180	2500	3600
	20	M30x2	140	340	2600	6400
	25	M36x2	230	530	5000	9300
	30	M42x2	300	610	5500	10000
	38	M52x2	430	850	6700	12500

Note:

I valori riportati nelle tabelle di serraggio sono dati indicativi, ricavati da prove pratiche eseguite nel laboratorio di Casalgrasso (CN), che possono variare in funzione dei materiali e delle tolleranze dei componenti impiegati.

I valori espressi in Nm per le coppie di serraggio sul cono DIN 3861 rappresentano il momento torcente necessario per eseguire un corretto premontaggio e sollevare un bordo tutto attorno al tubo che copre l'80% del fronte dell'anello tagliente.

I valori espressi in Kg rappresentano i chilogrammi di spinta lineare necessari alla macchina di premontaggio impiegata per eseguire correttamente i premontaggi richiesti e sollevare un bordo tutto attorno al tubo che copre l'80% del fronte dell'anello tagliente.

Eseguiti correttamente i premontaggi e controllato che tutti i componenti impiegati siano conformi, cablare a bordo macchina i manufatti preparati chiudendo con una chiave finchè si sente una certa resistenza; da questo momento avvitarlo per un ulteriore 1/4 di giro il dado di serraggio facendo contrasto chiave contro chiave.

RACCORDI SPINATI SERIE 60... DIN 2353

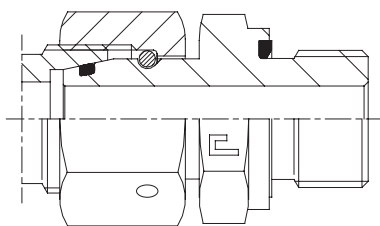

Conformi alla norma DIN 2353, cono 24° a norma DIN 3861, tenuta con o-ring DIN 3865.

Questa serie di raccordi a dado spinato con la tenuta sul cono a 24° garantita da un o-ring va incontro alle esigenze degli utilizzatori che richiedono sempre di più: alte pressioni, ermeticità assoluta e ridotte coppie di serraggio.

Per le sue particolari caratteristiche tecniche questa serie di raccordi è particolarmente adatta ad applicazioni gravose, si presta a tutte le combinazioni di montaggio a bordo macchina, garantisce una elevata sicurezza nell'ancoraggio del dado al corpo raccordo rendendo, con questo, perfettamente funzionale la tenuta della connessione preformata.

Il limite di questa serie era ed è che la tenuta preformata con o-ring è limitata normalmente ad una sola connessione lasciando le altre scoperte da questa ottima soluzione.

Necessitava quindi fare un ulteriore passo in avanti, incrementare la ricerca e trovare una soluzione che garantisse la doppia tenuta: metallo su metallo più la tenuta con guarnizione elastomerica su tutte le connessioni del raccordo.

Il problema è stato da noi risolto con il nuovo anello tagliente "B4" che garantisce la doppia tenuta (metallo e guarnizione) su tutte le connessioni del raccordo impiegato.

ISTRUZIONI DI MONTAGGIO PER CONO SPINATO SERIE DIN 2353

1. Prima di iniziare le operazioni di montaggio accertarsi che tutti gli strumenti da impiegare siano perfettamente efficienti. Sostituire quelli non conformi.
2. Pulire bene dado, raccordo, tubo e lubrificare con i prodotti indicati.
3. Controllare l'allineamento delle parti, poi impiegando la chiave avvitare il dado spinato sino ad ottenere il contatto delle parti coniche metallo su metallo.
4. Ripetuti montaggi e smontaggi non alterano in nessun modo la funzionalità del sistema che, ad ogni chiusura, darà sempre una immediata tenuta che durerà nel tempo.
5. Per la chiusura del dado spinato attenersi sempre alle coppie di serraggio indicate nelle rispettive tabelle.

COPPIE DI SERRAGGIO SUL CONO SPINATO Cono DIN 3861 per inox e carbonio

Serie	Ø Tubo	Filetto metrico	Coppia ^{+10%} / ₀ (Nm)
L	6	M12x1,5	20
	8	M14x1,5	35
	10	M16x1,5	40
	12	M18x1,5	45
	15	M22x1,5	55
	18	M26x1,5	110
	22	M30x2	130
	28	M36x2	200
	35	M45x2	220
	42	M52x2	240
S	6	M14x1,5	40
	8	M16x1,5	45
	10	M18x1,5	50
	12	M20x1,5	60
	14	M22x1,5	80
	16	M24x1,5	100
	20	M30x2	160
	25	M36x2	240
	30	M42x2	260
	38	M52x2	350

Note:

I valori riportati nelle tabelle di serraggio sono dati indicativi, ricavati da prove pratiche eseguite nel laboratorio di Casalgrasso (CN), che possono variare in funzione dei materiali e delle tolleranze dei componenti impiegati.

I valori espressi in Nm per le coppie di serraggio sul cono spinato rappresentano il momento torcente necessario per eseguire un corretto serraggio.

ISTRUZIONI DI MONTAGGIO VALIDE PER I RACCORDI ORIENTABILI

Filettatura Metrica ISO 6149
Filettatura UNF/UN-2A ISO 11926

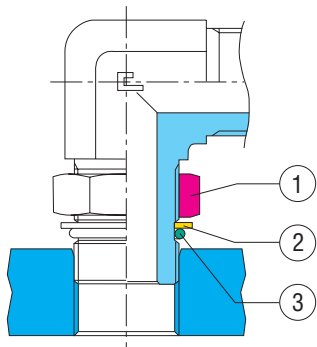

- 1 Ghiera di bloccaggio
- 2 Rondella antiestrusione
- 3 O-ring
- 4 Rondella di ritegno

Filettatura Gas ISO 1179-3
Filettatura Metrica ISO 6149
con rondella di ritegno

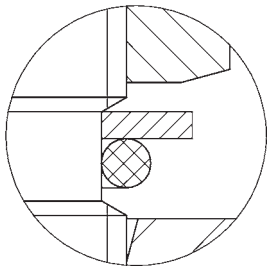
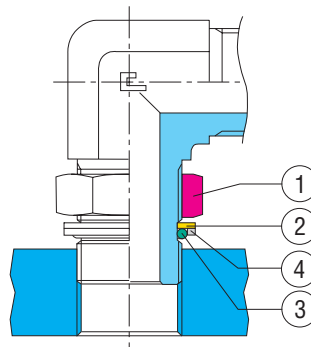

Lubrificare l'o-ring.
 Svitare la ghiera di bloccaggio e verificare che la rondella antiestrusione sia posizionata come rappresentato in figura.
 Il corretto posizionamento della rondella antiestrusione si può ottenere quando viene avvitato il raccordo orientabile nella sede femmina.

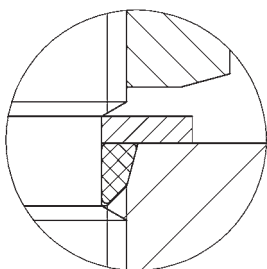
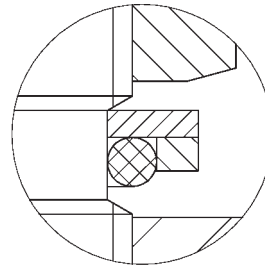

Avvitare il raccordo fino a quando la rondella antiestrusione o quella di contenimento non siano a contatto con la superficie lavorata, verificando il corretto posizionamento dell'o-ring nella propria sede.

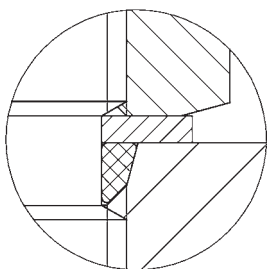
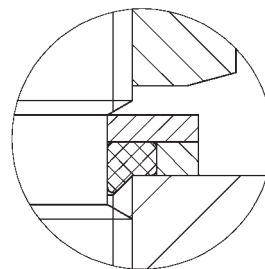

Svitare il raccordo fino ad un massimo di un giro per ottenere l'orientamento desiderato.
 Mantenere il posizionamento del raccordo e bloccare la ghiera con la chiave.

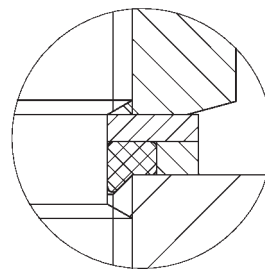

N.B. Per ottenere la tenuta di estremità secondo ISO 6149 togliere dal raccordo standard la rondella di ritegno.

ANELLO MONOTAGLIENTE «BP» IN ACCIAIO INOSSIDABILE

Tipo: 1101..-BP

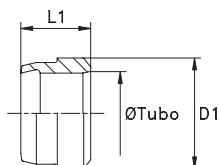

Serie DIN	11.... [bar]	Ordinazione Anello BP	Ø Tubo	L1	D1	
L	250	110104-BP	6	9	9	
		110105-BP	8	9	11	
		110106-BP	10	9,5	13	
		110107-BP	12	9,5	15	
		110108-BP	15	9,5	18	
	160	110109-BP	18	9,5	22	
		110110-BP	22	10,5	26	
		100	110111-BP	28	11	32
			110112-BP	35	13	41
110113-BP	42		13	48		
S	630	110104-BP	6	9	9	
		110105-BP	8	9	11	
		110106-BP	10	9,5	13	
		110107-BP	12	9,5	15	
		110118-BP	14	10	19	
		110119-BP	16	10,5	21	
	400	110120-BP	20	12	26	
		110121-BP	25	12	32	
		250	110122-BP	30	13	36
	110123-BP		38	13	44	

ANELLO TAGLIENTE “BP”

Questo nuovo anello (pressione di esercizio secondo DIN 2353 / ISO 8434-1), grazie alla sua particolare configurazione geometrica, con il tagliante ad angolo acuto, permette il cablaggio a bordo macchina in totale assenza di perdite, trafileamenti o trasudazioni. Si può montare su tutti i raccordi con imbocco DIN 3861.

METODO AD ELEMENTI FINITI

La progettazione nel campo dell'ingegneria meccanica e della costruzione diventa sempre più sofisticata, con la conseguenza che i calcoli relativi devono essere effettuati usando strumenti più avanzati.

Il “Metodo ad elementi finiti” è una delle tecniche numeriche utilizzate per risolvere i problemi di calcolo strutturale, fornisce rapidamente un'idea dello sforzo e della distribuzione di deformazione dell'elemento.

Il concetto principale su cui si basa questa metodologia è quello di suddividere il modello oggetto dell'analisi in triangoli e quindi approssimare la soluzione usando l'interpolazione polinomiale.



RAPPRESENTAZIONE IN SEZIONE DELL'ANELLO CAST "BP"

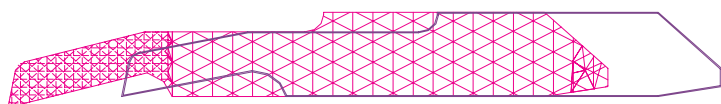

RAPPRESENTAZIONE DL RETICOLO DEFORMATO

Deformazione

Max X:2.0500mm

Max Y:-0.480mm



RAPPRESENTAZIONE DELLE TENSIONI DI VON-MISES

ANELLO TAGLIANTE B3 STANDARD

Tipo: 1001..

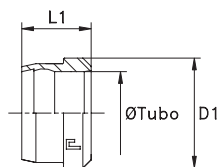

BREVETTO INTERNAZIONALE B4

Tipo: 1001...4

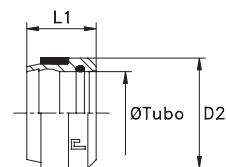

Serie DIN	10.... [bar]	11.... [bar]	Ordinazione Anello B3	Ø Tubo	L1	D1	D2	Ordinazione Anello B4
LL	100	100	100101	4	6	6	-	-
			100102	6	7	8	-	-
			100103	8	7	10	-	-
L	500	315	100104	6	9,5	10	10	100104.4
			100105	8	9,5	12	12	100105.4
			100106	10	10	14	14	100106.4
	100107		12	10	16	16	100107.4	
	100108		15	10	19	20	100108.4	
	100109		18	10	23	23	100109.4	
	250	160	100110	22	10,5	27	27	100110.4
			100111	28	11	33	33	100111.4
			100112	35	13	41	41	100112.4
			100113	42	13	48	48	100113.4
S	800	630	100104	6	9,5	10	10	100114.4
			100105	8	9,5	12	12	100115.4
			100106	10	10	14	14	100116.4
	100107		12	10	16	16	100117.4	
	100108		14	10	19	19	100118.4	
	100109		16	10,5	21	21	100119.4	
	630	400	100120	20	12	26	26	100120.4
			100121	25	12	32	32	100121.4
			100122	30	13	36	38	100122.4
			100123	38	13	48	48	100123.4

Note: Desiderando ordinare il raccordo in acciaio inox, sostituire nel codice il 10.... iniziale con 11....

DADO DI SERRAGGIO

Tipo: 1002..

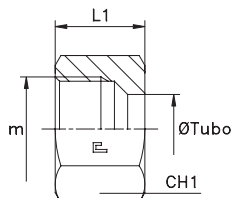

Serie DIN	10.... [bar]	11.... [bar]	Ordinazione Dado	Ø Tubo	m	L1	CH1
LL	100	100	100201	4	8x1	11	10
			100202	6	10x1	11,5	12
			100203	8	12x1	12	14
L	500	315	100204	6	12x1,5	14,5	14
			100205	8	14x1,5	14,5	17
			100206	10	16x1,5	15,5	19
	100207		12	18x1,5	15,5	22	
	100208		15	22x1,5	17	27	
	100209		18	26x1,5	18	32	
	250	160	100210	22	30x2	20	36
			100211	28	36x2	21	41
			100212	35	45x2	24	50
			100213	42	52x2	24	60
S	800	630	100214	6	14x1,5	16,5	17
			100215	8	16x1,5	16,5	19
			100216	10	18x1,5	17,5	22
	100217		12	20x1,5	17,5	24	
	100218		14	22x1,5	20,5	27	
	100219		16	24x1,5	20,5	30	
	630	400	100220	20	30x2	24	36
			100221	25	36x2	27	46
			100222	30	42x2	29	50
			100223	38	52x2	32,5	60

Note: Desiderando ordinare il raccordo in acciaio AISI 316, sostituire nel codice il 10.... iniziale con 11....
Desiderando ordinare il raccordo in acciaio AISI 304, sostituire nel codice il 10.... iniziale con 14....

DIRITTO DI ESTREMITÀ

Filetto gas cilindrico

Tipo: **1003...1** Corpo

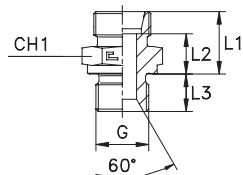

Tipo: **1003..** Anello B3

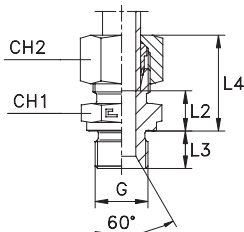

Tipo: **1003...4** Anello B4

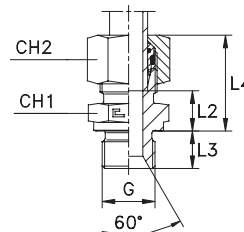

Serie DIN	10.... [bar]	11.... [bar]	Ordinazione Corpo	Ordinazione Completo B3	Ø Tubo	G	L1	L2	L3	L4	CH1	CH2	Ordinazione Completo B4
L	315	315	100304.1	100304	6	1/8	15,5	8,5	8	23	14	14	100304.4
			100305.1	100305	8	1/4	17	10	12	25	19	17	100305.4
			100306.1	100306	10	1/4	18	11	12	26	19	19	100306.4
			100307.1	100307	12	3/8	19,5	12,5	12	27	22	22	100307.4
			100308.1	100308	15	1/2	21	14	14	29	27	27	100308.4
	100309.1	100309	18	1/2	22	14,5	14	31	27	32	100309.4		
	160	160	100310.1	100310	22	3/4	24	16,5	16	33	32	36	100310.4
			100311.1	100311	28	1	25	17,5	18	34	41	41	100311.4
			100312.1	100312	35	1 1/4	28	17,5	20	39	50	50	100312.4
			100313.1	100313	42	1 1/2	30	19	22	42	55	60	100313.4
100314.1			100314	6	1/4	20	13	12	28	19	17	100314.4	
S	630	630	100315.1	100315	8	1/4	22	15	12	30	19	19	100315.4
			100316.1	100316	10	3/8	22,5	15	12	31	22	22	100316.4
			100317.1	100317	12	3/8	24,5	17	12	33	22	24	100317.4
			100318.1	100318	14	1/2	27	19	14	37	27	27	100318.4
			100319.1	100319	16	1/2	27	18,5	14	37	27	30	100319.4
	400	400	100320.1	100320	20	3/4	31	20,5	16	42	32	36	100320.4
			100321.1	100321	25	1	35	23	18	47	41	46	100321.4
			100322.1	100322	30	1 1/4	37	23,5	20	50	50	50	100322.4
			100323.1	100323	38	1 1/2	42	26	22	57	55	60	100323.4
			100324.1*	100324*	6	1/4	17	10	12	24,5	19	14	100324.4*
L	315	315	100325.1*	100325*	8	1/8	16,5	9,5	8	24,5	14	17	100325.4*
			100326.1*	100326*	8	3/8	18,5	11,5	12	26,5	22	17	100326.4*
			100327.1*	100327*	8	1/2	19	12	14	27	27	17	100327.4*
			100328.1*	100328*	10	1/8	17,5	10,5	8	25,5	17	19	100328.4*
			100329.1*	100329*	10	3/8	19,5	12,5	12	27,5	22	19	100329.4*
			100330.1*	100330*	10	1/2	20	13	14	28	27	19	100330.4*
			100331.1*	100331*	12	1/4	19	12	12	26,5	19	22	100331.4*
			100332.1*	100332*	12	1/2	20	13	14	27,5	27	22	100332.4*
			100333.1*	100333*	15	3/8	20,5	13,5	12	28,5	24	27	100333.4*
			100334.1*	100334*	18	3/4	22	14,5	16	31	32	32	100334.4*
S	630	630	100335.1*	100335*	12	1/2	25	17,5	14	33,5	27	24	100335.4*
			100336.1*	100336*	14	3/8	26,5	18,5	12	36,5	24	27	100336.4*
	400	400	100337.1*	100337*	16	3/8	26,5	18	12	36,5	27	30	100337.4*
			100338.1*	100338*	20	1/2	31	20,5	14	42	32	36	100338.4*
			100339.1*	100339*	25	3/4	35	23	16	47	41	46	100339.4*
			100340.1*	100340*	30	1	37	23,5	18	50	46	50	100340.4*
	630	630	100341.1*	100341*	8	3/8	22,5	15,5	12	30,5	22	19	100341.4*
			100342.1*	100342*	10	1/4	22	14,5	12	30,5	19	22	100342.4*
			100343.1*	100343*	10	1/2	25	17,5	14	33,5	27	22	100343.4*
			100344.1*	100344*	12	1/4	24	16,5	12	32,5	22	24	100344.4*
400	400	100345.1*	100345*	16	3/4	29	20,5	16	39	32	30	100345.4*	
		100346.1*	100346*	20	1	33	22,5	18	44	41	36	100346.4*	
315	315	100347.1*	100347*	38	1 1/4	42	26	20	57	55	60	100347.4*	
L	315	315	100348.1*	100348*	15	3/4	22	15	16	30	32	27	100348.4*
			100349.1*	100349*	22	1/2	24	16,5	14	33	32	36	100349.4*
	160	160	100350.1*	100350*	22	1	25	17,5	18	34	41	36	100350.4*
			100351.1*	100351*	28	3/4	25	17,5	16	34	41	41	100351.4*
			100352.1*	100352*	35	1	28	17,5	18	39	46	50	100352.4*
			100353.1*	100353*	6	3/8	18,5	11,5	12	26	22	14	100353.4*
	160	160	100354.1*	100354*	42	1 1/4	30	19	20	42	55	60	100354.4*

Note: Desiderando ordinare il raccordo in acciaio AISI 316, sostituire nel codice il **10....** iniziale con **11....** .
 Desiderando ordinare il raccordo in acciaio AISI 316 con dado in AISI 304, sostituire **10....** con **14....** .
 * Articoli disponibili su richiesta.

DIRITTO DI ESTREMITÀ

Filetto metrico cilindrico

Tipo: **1004...1** Corpo

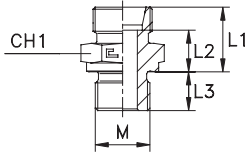

Tipo: **1004..** Anello B3

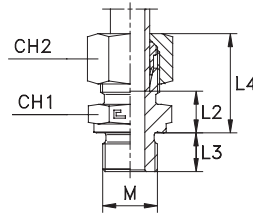

Tipo: **1004...4** Anello B4

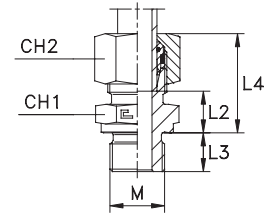

Serie DIN	10.... [bar]	11.... [bar]	Ordinazione Corpo	Ordinazione Completo B3	Ø Tubo	M	L1	L2	L3	L4	CH1	CH2	Ordinazione Completo B4
L	315	315	100404.1	100404	6	10x1	15,5	8,5	8	23	14	14	100404.4
			100405.1	100405	8	12x1,5	17	10	12	25	17	17	100405.4
			100406.1	100406	10	14x1,5	18	11	12	26	19	19	100406.4
			100407.1	100407	12	16x1,5	19,5	12,5	12	27	22	22	100407.4
			100408.1	100408	15	18x1,5	20,5	13,5	12	29	24	27	100408.4
	100409.1	100409	18	22x1,5	22	14,5	14	31	27	32	100409.4		
	160	160	100410.1	100410	22	26x1,5	24	16,5	16	33	32	36	100410.4
			100411.1	100411	28	33x2	25	17,5	18	34	41	41	100411.4
			100412.1	100412	35	42x2	28	17,5	20	39	50	50	100412.4
			100413.1	100413	42	48x2	30	19	22	42	55	60	100413.4
100414.1			100414	6	12x1,5	20	13	12	28	17	17	100414.4	
S	630	630	100415.1	100415	8	14x1,5	22	15	12	30	19	19	100415.4
			100416.1	100416	10	16x1,5	22,5	15	12	31	22	22	100416.4
			100417.1	100417	12	18x1,5	24,5	17	12	33	24	24	100417.4
			100418.1	100418	14	20x1,5	27	19	14	37	27	27	100418.4
			100419.1	100419	16	22x1,5	27	18,5	14	37	27	30	100419.4
	400	400	100420.1	100420	20	27x2	31	20,5	16	42	32	36	100420.4
			100421.1	100421	25	33x2	35	23	18	47	41	46	100421.4
			100422.1	100422	30	42x2	37	23,5	20	50	50	50	100422.4
	315	315	100423.1	100423	38	48x2	42	26	22	57	55	60	100423.4
	L	315	315	100425.1*	100425*	8	18x1,5	18,5	11,5	12	26,5	24	17
100426.1*				100426*	10	16x1,5	19,5	12,5	12	27,5	22	19	100426.4*
100427.1*				100427*	10	18x1,5	19,5	12,5	12	27,5	24	19	100427.4*
100428.1*				100428*	10	22x1,5	21	14	14	29	27	19	100428.4*
100429.1*				100429*	12	14x1,5	19,5	12,5	12	27	19	22	100429.4*
100430.1*				100430*	12	18x1,5	19,5	12,5	12	27	24	22	100430.4*
100431.1*				100431*	12	22x1,5	21	14	14	28,5	27	22	100431.4*
100432.1*				100432*	15	16x1,5	20	13	12	28	24	27	100432.4*
100433.1*				100433*	15	22x1,5	22	15	14	30	27	27	100433.4*
100434.1*				100434*	18	18x1,5	21,5	14	12	30,5	27	32	100434.4*
160	160	100435.1*	100435*	22	22x1,5	24	16,5	14	33	32	36	100435.4*	
630	630	100436.1*	100436*	12	22x1,5	25	17,5	14	33,5	27	24	100436.4*	
S	400	400	100437.1*	100437*	16	18x1,5	26,5	18	12	36,5	27	30	100437.4*
			100438.1*	100438*	20	22x1,5	31	20,5	14	42	32	36	100438.4*
			100439.1*	100439*	25	27x2	35	23	16	47	41	46	100439.4*
			100440.1*	100440*	30	33x2	37	23,5	18	50	46	50	100440.4*

Note: Desiderando ordinare il raccordo in acciaio AISI 316, sostituire nel codice il 10.... iniziale con 11....
 Desiderando ordinare il raccordo in acciaio AISI 316 con dado in AISI 304, sostituire 10.... con 14....
 * Articoli disponibili su richiesta.

DIRITTO DI ESTREMITÀ CON GUARNIZIONE PIANA

Filetto gas cilindrico

Tipo: **1005...1** Corpo

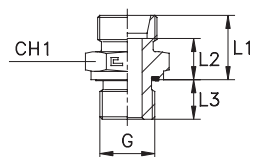

Tipo: **1005..** Anello B3

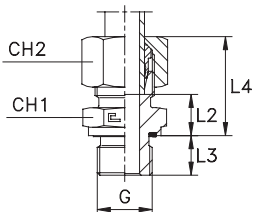

Tipo: **1005...4** Anello B4

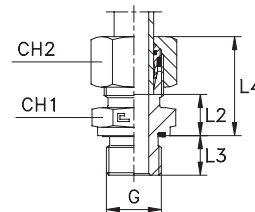

Serie DIN	10.... [bar]	11.... [bar]	Ordinazione Corpo	Ordinazione Completo B3	Ø Tubo	G	L1	L2	L3	L4	CH1	CH2	Ordinazione Completo B4
LL	100	100	100501.1	100501	4	1/8	13,5	9,5	8	20	14	10	-
			100502.1	100502	6	1/8	13,5	8	8	20	14	12	-
			100503.1	100503	8	1/8	14,5	9	8	21	14	14	-
L	500	315	100504.1	100504	6	1/8	15,5	8,5	8	23	14	14	100504.4
			100505.1	100505	8	1/4	17	10	12	25	19	17	100505.4
			100506.1	100506	10	1/4	18	11	12	26	19	19	100506.4
			100507.1	100507	12	3/8	19,5	12,5	12	27	22	22	100507.4
			100508.1	100508	15	1/2	21	14	14	29	27	27	100508.4
	400	160	100509.1	100509	18	1/2	22	14,5	14	31	27	32	100509.4
			100510.1	100510	22	3/4	24	16,5	16	33	32	36	100510.4
			100511.1	100511	28	1	25	17,5	18	34	41	41	100511.4
			100512.1	100512	35	1 1/4	28	17,5	20	39	50	50	100512.4
			100513.1	100513	42	1 1/2	30	19	22	42	55	60	100513.4
S	800	630	100514.1	100514	6	1/4	20	13	12	28	19	17	100514.4
			100515.1	100515	8	1/4	22	15	12	30	19	19	100515.4
			100516.1	100516	10	3/8	22,5	15	12	31	22	22	100516.4
			100517.1	100517	12	3/8	24,5	17	12	33	22	24	100517.4
			100518.1	100518	14	1/2	27	19	14	37	27	27	100518.4
	630	400	100519.1	100519	16	1/2	27	18,5	14	37	27	30	100519.4
			100520.1	100520	20	3/4	31	20,5	16	42	32	36	100520.4
			100521.1	100521	25	1	35	23	18	47	41	46	100521.4
			100522.1	100522	30	1 1/4	37	23,5	20	50	50	50	100522.4
			100523.1	100523	38	1 1/2	42	26	22	57	55	60	100523.4
	420	315	100524.1	100524	6	1/4	17	10	12	24,5	19	14	100524.4
			100525.1	100525	8	1/8	16,5	9,5	8	24,5	14	17	100525.4
			100526.1	100526	8	3/8	18,5	11,5	12	26,5	22	17	100526.4
			100527.1	100527	8	1/2	19	12	14	27	27	17	100527.4
			100528.1	100528	10	1/8	17,5	10,5	8	25,5	17	19	100528.4
100529.1			100529	10	3/8	19,5	12,5	12	27,5	22	19	100529.4	
100530.1			100530	10	1/2	20	13	14	28	27	19	100530.4	
100531.1			100531	12	1/4	19	12	12	26,5	19	22	100531.4	
100532.1			100532	12	1/2	20	13	14	27,5	27	22	100532.4	
100533.1			100533	15	3/8	20,5	13,5	12	28,5	24	27	100533.4	
S	630	630	100534.1	100534	18	3/4	22	14,5	16	31	32	32	100534.4
			100535.1	100535	12	1/2	25	17,5	14	33,5	27	24	100535.4
			100536.1	100536	14	3/8	26,5	18,5	12	36,5	24	27	100536.4
			100537.1	100537	16	3/8	26,5	18	12	36,5	27	30	100537.4
			100538.1	100538	20	1/2	31	20,5	14	42	32	36	100538.4
	420	400	100539.1	100539	25	3/4	35	23	16	47	41	46	100539.4
			100540.1	100540	30	1	37	23,5	18	50	46	50	100540.4
			100541.1	100541	8	3/8	22,5	15,5	12	30,5	22	19	100541.4
			100542.1	100542	10	1/4	22	14,5	12	30,5	19	22	100542.4
			100543.1	100543	10	1/2	25	17,5	14	33,5	27	22	100543.4
	800	630	100544.1	100544	12	1/4	24	16,5	12	32,5	22	24	100544.4
			100545.1	100545	16	3/4	29	20,5	16	39	32	30	100545.4
			100546.1	100546	20	1	33	22,5	18	44	41	36	100546.4
			100547.1	100547	38	1 1/4	42	26	20	57	55	60	100547.4
			100548.1	100548	15	3/4	22	15	16	30	32	27	100548.4
L	250	160	100549.1	100549	22	1/2	24	16,5	14	33	32	36	100549.4
			100550.1	100550	22	1	25	17,5	18	34	41	36	100550.4
			100551.1	100551	28	3/4	25	17,5	16	34	41	41	100551.4
			100552.1	100552	35	1	28	17,5	18	39	46	50	100552.4
			100553.1	100553	6	3/8	18,5	11,5	12	26	22	14	100553.4
			100554.1	100554	42	1 1/4	30	19	20	42	55	60	100554.4

Note: Desiderando ordinare il raccordo in acciaio AISI 316, sostituire nel codice il 10.... iniziale con 11....
 Desiderando ordinare il raccordo in acciaio AISI 316 con dado in AISI 304, sostituire 10.... con 14....

DIRITTO DI ESTREMITÀ CON GUARNIZIONE PIANA

Filetto metrico cilindrico

Tipo: **1006...1** Corpo

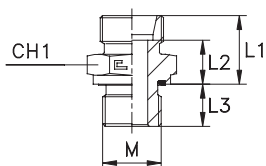

Tipo: **1006... Anello B3**

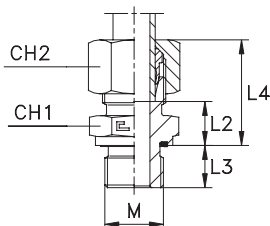

Tipo: **1006...4** Anello B4

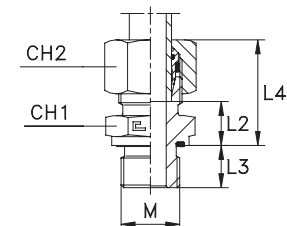

Serie DIN	10.... [bar]	11.... [bar]	Ordinazione Corpo	Ordinazione Completo B3	Ø Tubo	M	L1	L2	L3	L4	CH1	CH2	Ordinazione Completo B4
LL	100	100	100601.1	100601	4	8x1	13,5	9,5	8	20	12	10	-
			100602.1	100602	6	10x1	13,5	8	8	20	14	12	-
			100603.1	100603	8	10x1	14,5	9	8	21	14	14	-
L	500	315	100604.1	100604	6	10x1	15,5	8,5	8	23	14	14	100604.4
			100605.1	100605	8	12x1,5	17	10	12	25	17	17	100605.4
			100606.1	100606	10	14x1,5	18	11	12	26	19	19	100606.4
			100607.1	100607	12	16x1,5	19,5	12,5	12	27	22	22	100607.4
			100608.1	100608	15	18x1,5	20,5	13,5	12	29	24	27	100608.4
	400	160	100609.1	100609	18	22x1,5	22	14,5	14	31	27	32	100609.4
			100610.1	100610	22	26x1,5	24	16,5	16	33	32	36	100610.4
			100611.1	100611	28	33x2	25	17,5	18	34	41	41	100611.4
			100612.1	100612	35	42x2	28	17,5	20	39	50	50	100612.4
			100613.1	100613	42	48x2	30	19	22	42	55	60	100613.4
S	800	630	100614.1	100614	6	12x1,5	20	13	12	28	17	17	100614.4
			100615.1	100615	8	14x1,5	22	15	12	30	19	19	100615.4
			100616.1	100616	10	16x1,5	22,5	15	12	31	22	22	100616.4
			100617.1	100617	12	18x1,5	24,5	17	12	33	24	24	100617.4
			100618.1	100618	14	20x1,5	27	19	14	37	27	27	100618.4
	630	400	100619.1	100619	16	22x1,5	27	18,5	14	37	27	30	100619.4
			100620.1	100620	20	27x2	31	20,5	16	42	32	36	100620.4
			100621.1	100621	25	33x2	35	23	18	47	41	46	100621.4
			100622.1	100622	30	42x2	37	23,5	20	50	50	50	100622.4
			100623.1	100623	38	48x2	42	26	22	57	55	60	100623.4
L	400	315	100625.1	100625	8	18x1,5	18,5	11,5	12	26,5	24	17	100625.4
			100626.1	100626	10	16x1,5	19,5	12,5	12	27,5	22	19	100626.4
			100627.1	100627	10	18x1,5	19,5	12,5	12	27,5	24	19	100627.4
			100628.1	100628	10	22x1,5	21	14	14	29	27	19	100628.4
			100629.1	100629	12	14x1,5	19,5	12,5	12	27	19	22	100629.4
			100630.1	100630	12	18x1,5	19,5	12,5	12	27	24	22	100630.4
			100631.1	100631	12	22x1,5	21	14	14	28,5	27	22	100631.4
			100632.1	100632	15	16x1,5	20	13	12	28	24	27	100632.4
			100633.1	100633	15	22x1,5	22	15	14	30	27	27	100633.4
			100634.1	100634	18	18x1,5	21,5	14	12	30,5	27	32	100634.4
S	630	400	100635.1	100635	22	22x1,5	24	16,5	14	33	32	36	100635.4
			100636.1	100636	12	22x1,5	25	17,5	14	33,5	27	24	100636.4
			100637.1	100637	16	18x1,5	26,5	18	12	36,5	27	30	100637.4
			100638.1	100638	20	22x1,5	31	20,5	14	42	32	36	100638.4
			100639.1	100639	25	27x2	35	23	16	47	41	46	100639.4
L	500	315	100640.1	100640	30	33x2	37	23,5	18	50	46	50	100640.4
			100641.1	100641	8	10x1	16,5	8,5	8	24,5	14	17	100641.4

Note: Desiderando ordinare il raccordo in acciaio AISI 316, sostituire nel codice il 10.... iniziale con 11....
 Desiderando ordinare il raccordo in acciaio AISI 316 con dado in AISI 304, sostituire 10.... con 14....

DIRITTO DI ESTREMITÀ FEMMINA

Filetto gas cilindrico - Filetto metrico cilindrico

Tipo: **1007...1** Corpo
Tipo: **1008...1** Corpo

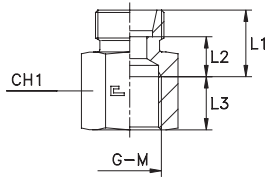

Tipo: **1007..** Anello B3
Tipo: **1008..** Anello B3

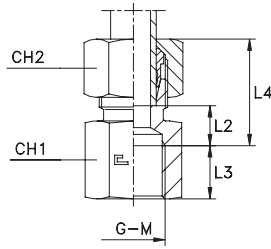

Tipo: **1007...4** Anello B4
Tipo: **1008...4** Anello B4

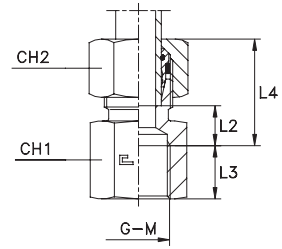

Serie DIN	10.... [bar]	11.... [bar]	Ordinazione Corpo	Ordinazione Completo B3	Ø Tubo	G	L1	L2	L3	L4	CH1	CH2	Ordinazione Completo B4
L	315	315	100704.1	100704	6	1/8	16	9	10	23,5	14	14	100704.4
			100705.1	100705	8	1/4	17	10	14	25	19	17	100705.4
			100706.1	100706	10	1/4	18	11	14	26	19	19	100706.4
			100707.1	100707	12	3/8	19	12	14	26,5	24	22	100707.4
			100708.1	100708	15	1/2	21	14	17	29	27	27	100708.4
	100709.1	100709	18	1/2	21	13,5	17	30	27	32	100709.4		
	160	160	100710.1	100710	22	3/4	24	16,5	19	33	36	36	100710.4
			100711.1	100711	28	1	23,5	16	21,5	32,5	41	41	100711.4
			100712.1	100712	35	1 1/4	28,5	18	23,5	39,5	55	50	100712.4
			100713.1	100713	42	1 1/2	28,5	17,5	25,5	40,5	60	60	100713.4
100714.1			100714	6	1/4	19	12	14	27	19	17	100714.4	
S	400	400	100715.1	100715	8	1/4	19	12	14	27	19	19	100715.4
			100716.1	100716	10	3/8	20	12,5	14	28,5	24	22	100716.4
			100717.1	100717	12	3/8	20	12,5	14	28,5	24	24	100717.4
			100718.1	100718	14	1/2	23	15	17	33	30	27	100718.4
			100719.1	100719	16	1/2	23	14,5	17	33	30	30	100719.4
	315	315	100720.1	100720	20	3/4	26	15,5	19	37	36	36	100720.4
			100721.1	100721	25	1	27,5	15,5	21,5	39,5	41	46	100721.4
			100722.1	100722	30	1 1/4	32,5	19	23,5	45,5	55	50	100722.4
			100723.1	100723	38	1 1/2	34,5	18,5	25,5	49,5	60	60	100723.4
			250	250	100723.1	100723	38	1 1/2	34,5	18,5	25,5	49,5	60

Note: Desiderando ordinare il raccordo in acciaio AISI 316, sostituire nel codice il 10.... iniziale con 11....
Desiderando ordinare il raccordo in acciaio AISI 316 con dado in AISI 304, sostituire 10.... con 14....

Serie DIN	10.... [bar]	11.... [bar]	Ordinazione Corpo	Ordinazione Completo B3	Ø Tubo	M	L1	L2	L3	L4	CH1	CH2	Ordinazione Completo B4
L	315	315	100804.1	100804	6	10x1	16	9	10	23,5	14	14	100804.4
			100805.1	100805	8	12x1,5	16,5	9,5	14,5	24,5	17	17	100805.4
			100806.1	100806	10	14x1,5	17,5	10,5	14,5	25,5	19	19	100806.4
			100807.1	100807	12	16x1,5	18,5	11,5	14,5	26	22	22	100807.4
			100808.1	100808	15	18x1,5	23,5	16,5	14,5	31,5	24	27	100808.4
	100809.1	100809	18	22x1,5	21,5	14	16,5	30,5	30	32	100809.4		
	160	160	100810.1	100810	22	26x1,5	23,5	16	18,5	32,5	32	36	100810.4
			100811.1	100811	28	33x2	24	16,5	21	33	41	41	100811.4
			100812.1	100812	35	42x2	28	17,5	23	39	55	50	100812.4
			100813.1	100813	42	48x2	29	18	25	41	60	60	100813.4
100814.1			100814	6	12x1,5	18,5	11,5	14,5	26,5	17	17	100814.4	
S	400	400	100815.1	100815	8	14x1,5	18,5	11,5	14,5	26,5	19	19	100815.4
			100816.1	100816	10	16x1,5	19,5	12	14,5	28	22	22	100816.4
			100817.1	100817	12	18x1,5	19,5	12	14,5	28	24	24	100817.4
			100818.1	100818	14	20x1,5	23,5	15,5	16,5	33,5	27	27	100818.4
			100819.1	100819	16	22x1,5	23,5	15	16,5	33,5	30	30	100819.4
	315	315	100820.1	100820	20	27x2	26	15,5	19	37	36	36	100820.4
			100821.1	100821	25	33x2	28	16	21	40	41	46	100821.4
			100822.1	100822	30	42x2	33	19,5	23	46	55	50	100822.4
			100823.1	100823	38	48x2	35	19	25	50	60	60	100823.4
			250	250	100823.1	100823	38	48x2	35	19	25	50	60

Note: Desiderando ordinare il raccordo in acciaio AISI 316, sostituire nel codice il 10.... iniziale con 11....
Desiderando ordinare il raccordo in acciaio AISI 316 con dado in AISI 304, sostituire 10.... con 14....
* Articoli disponibili su richiesta.

DIRITTO DI ESTREMITÀ CON O-RING

Filetto UNF/UN-2A

Tipo: **1009...1** Corpo

Tipo: **1009..** Anello B3

Tipo: **1009...4** Anello B4

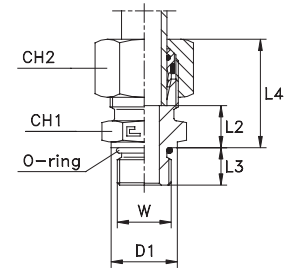
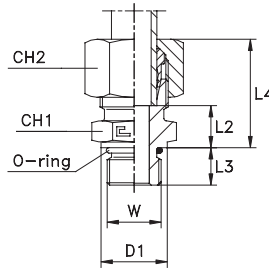
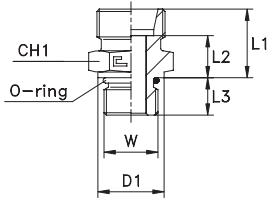

Serie DIN	10.... [bar]	11.... [bar]	Ordinazione Corpo	Ordinazione Completo B3	Ø Tubo	W	D1	L1	L2	L3	L4	CH1	CH2	Ordinazione Completo B4
L	315	315	100904.1	100904	6	7/16-20	13,8	16,9	9,9	9,1	24,5	14	14	100904.4
			100905.1	100905	8	1/2-20	16,8	16,9	9,9	9,1	25	17	17	100905.4
			100906.1	100906	10	1/2-20	16,8	17,9	10,9	9,1	26	17	19	100906.4
			100907.1	100907	12	9/16-18	18,8	18	11	10	25,5	19	22	100907.4
			100908.1	100908	15	3/4-16	21,8	20,9	13,9	11,1	29	24	27	100908.4
	100909.1	100909	18	3/4-16	21,8	21,9	14,4	11,1	31	27	32	100909.4		
	160	160	100910.1	100910	22	1 1/16-12	31,8	23,9	16,4	15,1	33	32	36	100910.4
			100911.1	100911	28	15/16-12	40,8	24,9	17,4	15,1	34	41	41	100911.4
			100912.1	100912	35	15/8-12	49,8	27,9	17,4	15,1	39	50	50	100912.4
			100913.1	100913	42	17/8-12	54,8	29,9	18,9	15,1	42	55	60	100913.4
100914.1			100914	6	1/2-20	16,8	21,9	14,9	9,1	30	17	17	100914.4	
S	630	630	100915.1	100915	8	1/2-20	16,8	21,9	14,9	9,1	30	17	19	100915.4
			100916.1	100916	10	9/16-18	18,8	22	14,5	10	30,5	19	22	100916.4
			100917.1	100917	12	9/16-18	18,8	22	14,5	10	30,5	22	24	100917.4
			100918.1	100918	14	3/4-16	21,8	23,9	15,9	11,1	34	24	27	100918.4
			100919.1	100919	16	3/4-16	21,8	23,9	15,4	11,1	34	27	30	100919.4
	400	400	100920.1	100920	20	11/16-12	31,8	30,9	20,4	15,1	42	32	36	100920.4
			100921.1	100921	25	15/16-12	40,8	34,9	22,9	15,1	47	41	46	100921.4
			100922.1	100922	30	15/8-12	49,8	36,9	23,4	15,1	50	50	50	100922.4
			100923.1	100923	38	17/8-12	54,8	41,9	25,9	15,1	57	55	60	100923.4
			100924.1	100924	8	7/16-20	13,8	16,9	9,9	9,1	25	14	17	100924.4
L	315	315	100925.1	100925	10	7/16-20	13,8	17,9	10,9	9,1	26	17	19	100925.4
			100926.1	100926	12	3/4-16	21,8	19,9	12,9	11,1	27,5	22	22	100926.4
			100927.1	100927	12	7/8-14	26,8	21,3	14,3	12,7	29	27	22	100927.4
			100928.1	100928	18	7/8-14	26,8	22,3	14,8	12,7	31,5	27	32	100928.4
			100929.1	100929	22	7/8-14	26,8	24,3	16,8	12,7	33,5	32	36	100929.4
	160	160	100930.1	100930	22	15/16-12	40,8	24,9	17,4	15,1	34	41	36	100930.4
			100931.1	100931	28	11/16-12	31,8	24,9	17,4	15,1	34	41	41	100931.4
			100932.1	100932	35	15/16-12	40,8	27,9	17,4	15,1	39	46	50	100932.4
			100933.1	100933	42	15/8-12	49,8	29,9	18,9	15,1	42	55	60	100933.4
			100934.1	100934	8	7/16-20	13,8	21,9	14,9	9,1	30	17	19	100934.4
S	630	630	100935.1	100935	12	3/4-16	21,8	24,9	17,4	11,1	33,5	22	24	100935.4
			100936.1	100936	16	7/8-14	26,8	27,3	18,8	12,7	37,5	27	30	100936.4
	400	400	100937.1	100937	20	3/4-16	21,8	30,9	20,4	11,1	42	32	36	100937.4
			100938.1	100938	20	7/8-14	26,8	31,3	20,8	12,7	42,5	32	36	100938.4
			100939.1	100939	25	11/16-12	31,8	34,9	22,9	15,1	47	36	46	100939.4
			100940.1	100940	30	15/16-12	40,8	36,9	23,4	15,1	50	46	50	100940.4
			100941.1	100941	38	15/8-12	49,8	41,9	25,9	15,1	57	55	60	100941.4

Note: Desiderando ordinare il raccordo in acciaio AISI 316, sostituire nel codice il **10....** iniziale con **11....** .
 Desiderando ordinare il raccordo in acciaio AISI 316 con dado in AISI 304, sostituire **10....** con **14....** .
 * Articoli disponibili con ordinazione programmata

TERMINALE A GOMITO ORIENTABILE

Filetto gas cilindrico

Tipo: **1013...1** Corpo

Tipo: **1013..** Anello B3

Tipo: **1013...4** Anello B4

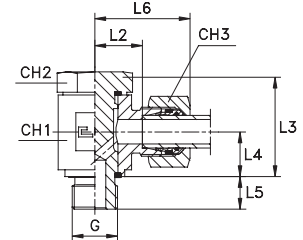
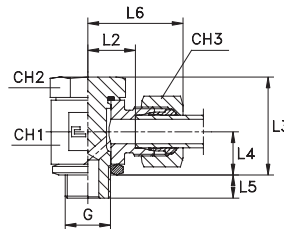
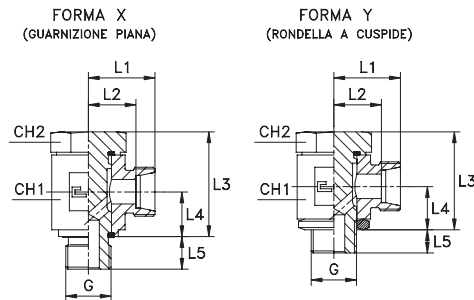

Serie DIN	10.... [bar]	11.... [bar]	Ordinazione Corpo	Ordinazione Completo B3	Ø Tubo	G	FORMA	L1	L2	L3	L4	L5	L6	CH1	CH2	CH3	Ordinazione Completo B4
LL	100	100	101301.1	101301	4	1/8	X	18	14	24	10,5	8	24	17	17	10	-
			101302.1	101302	6	1/8	X	18	12,5	24	10,5	8	24	17	17	12	-
			101303.1	101303	8	1/8	X	19	13,5	24	10,5	8	25	17	17	14	-
L	315	315	101304.1	101304	6	1/8	X	19	12	24	10,5	8	27	17	17	14	101304.4
			101305.1	101305	8	1/4	X	21,5	14,5	32	14	12	29,5	22	19	17	101305.4
			101306.1	101306	10	1/4	X	22,5	15,5	32	14	12	30,5	22	19	19	101306.4
			101307.1	101307	12	3/8	X	25	18	38,5	16,5	12	33	27	24	22	101307.4
			101308.1	101308	15	1/2	X	29	22	46,5	21,5	14	37	32	30	27	101308.4
			101309.1	101309	18	1/2	X	29	21,5	46,5	21,5	14	38	32	30	32	101309.4
	160	160	101310.1	101310	22	3/4	X	34	26,5	54	24	16	43	41	36	36	101310.4
			101311.1	101311	28	1	X	38,5	31	66,5	30,5	18	47,5	50	46	41	101311.4
			101312.1	101312	35	1 1/4	X	45,5	35	80	35,5	20	56,5	60	55	50	101312.4
			101313.1	101313	42	1 1/2	X	50,5	39,5	90	40,5	22	62,5	70	60	60	101313.4
S	400	400	101314.1	101314	6	1/4	X	23,5	16,5	32	14	12	31,5	22	19	17	101314.4
			101315.1	101315	8	1/4	X	23,5	16,5	32	14	12	31,5	22	19	19	101315.4
			101316.1	101316	10	3/8	X	26	18,5	38,5	16,5	12	35	27	24	22	101316.4
			101317.1	101317	12	3/8	X	26	18,5	38,5	16,5	12	35	27	24	24	101317.4
	315	315	101318.1	101318	14	1/2	X	31	23	46,5	21,5	14	41	32	30	27	101318.4
			101319.1	101319	16	1/2	X	31	22,5	46,5	21,5	14	41	32	30	30	101319.4
	250	250	101320.1	101320	20	3/4	X	36	25,5	54	24	16	47	41	36	36	101320.4
			101321.1	101321	25	1	X	42,5	30,5	66,5	30,5	18	54,5	50	46	46	101321.4
	200	200	101322.1	101322	30	1 1/4	X	49,5	36	80	35,5	20	62,5	60	55	50	101322.4
			101323.1	101323	38	1 1/2	X	56,5	40,5	90	40,5	22	71,5	70	60	60	101323.4
LL	100	100	101351.1	101351	4	1/8	Y	17,5	13,5	21,5	10	6	23,5	14	14	10	-
			101352.1	101352	6	1/8	Y	17,5	12	21,5	10	6	23,5	14	14	12	-
			101353.1	101353	8	1/8	Y	18,5	13	21,5	10	6	24,5	14	14	14	-
L	250	250	101354.1	101354	6	1/8	Y	18,5	11,5	21,5	10	6	26,5	14	14	14	101354.4
			101355.1	101355	8	1/4	Y	21	14	27,5	13	9	29	19	19	17	101355.4
			101356.1	101356	10	1/4	Y	22	15	27,5	13	9	30	19	19	19	101356.4
			101357.1	101357	12	3/8	Y	24	17	32,5	15	9	32	22	22	22	101357.4
	160	160	101358.1	101358	15	1/2	Y	27	20	45	21,5	10	35	30	27	27	101358.4
			101359.1	101359	18	1/2	Y	27	19,5	45	21,5	10	36	30	27	32	101359.4
S	250	250	101360.1	101360	22	3/4	Y	33	25,5	48	23	13	42	36	32	36	101360.4
			101364.1	101364	6	1/4	Y	23	16	27,5	13	9	31	19	19	17	101364.4
			101365.1	101365	8	1/4	Y	23	16	27,5	13	9	31	19	19	19	101365.4
			101366.1	101366	10	3/8	Y	25	17,5	32,5	15	9	34	22	22	22	101366.4
			101367.1	101367	12	3/8	Y	25	17,5	32,5	15	9	34	22	22	24	101367.4
			101368.1	101368	14	1/2	Y	29	21	45	21,5	10	39	30	27	27	101368.4
	160	160	101369.1	101369	16	1/2	Y	29	20,5	45	21,5	10	39	30	27	30	101369.4
			101370.1	101370	20	3/4	Y	35	24,5	48	23	13	46	36	32	36	101370.4

Note: Desiderando ordinare il raccordo in acciaio AISI 316, sostituire nel codice il **10....** iniziale con **11....** .
 Desiderando ordinare il raccordo in acciaio AISI 316 con dado in AISI 304, sostituire **10....** con **14....** .
 Articoli non previsti dalla norma ISO 8434-1.

TERMINALE A GOMITO ORIENTABILE

Filetto metrico cilindrico

Tipo: **1014...1** Corpo

Tipo: **1014..** Anello B3

Tipo: **1014...4** Anello B4

FORMA X
(GUARNIZIONE PIANA)

FORMA Y
(RONDELLA A CUSPIDE)

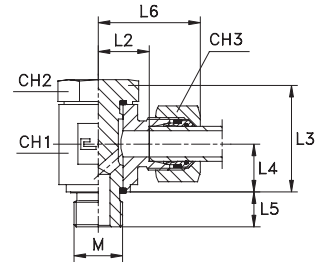
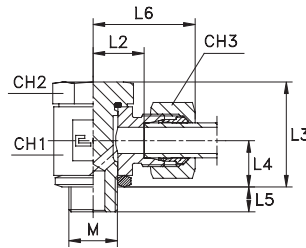
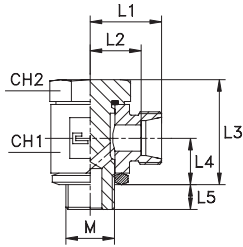
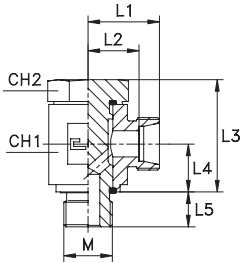

Serie DIN	10.... [bar]	11.... [bar]	Ordinazione Corpo	Ordinazione Completo B3	Ø Tubo	M	FORMA	L1	L2	L3	L4	L5	L6	CH1	CH2	CH3	Ordinazione Completo B4
LL	100	100	101401.1	101401	4	8x1	X	18	14	24	10,5	8	24	17	14	10	-
			101402.1	101402	6	10x1	X	18	12,5	24	10,5	8	24	17	17	12	-
			101403.1	101403	8	10x1	X	19	13,5	24	10,5	8	25	17	17	14	-
L	315	315	101404.1	101404	6	10x1	X	19	12	24	10,5	8	27	17	17	14	101404.4
			101405.1	101405	8	12x1,5	X	21,5	14,5	32	14	12	29,5	22	19	17	101405.4
			101406.1	101406	10	14x1,5	X	22,5	15,5	32	14	12	30,5	22	19	19	101406.4
			101407.1	101407	12	16x1,5	X	25	18	38,5	16,5	12	33	27	24	22	101407.4
			101408.1	101408	15	18x1,5	X	29	22	42	18,5	12	37	32	27	27	101408.4
			101409.1	101409	18	22x1,5	X	29	21,5	46,5	21,5	14	38	32	30	32	101409.4
	160	160	101410.1	101410	22	26x1,5	X	34	26,5	54	24	16	43	41	36	36	101410.4
			101411.1	101411	28	33x2	X	38,5	31	66,5	30,5	18	47,5	50	46	41	101411.4
			101412.1	101412	35	42x2	X	45,5	35	80	35,5	20	56,5	60	55	50	101412.4
			101413.1	101413	42	48x2	X	50,5	39,5	90	40,5	22	62,5	70	60	60	101413.4
S	400	400	101414.1	101414	6	12x1,5	X	23,5	16,5	32	14	12	31,5	22	19	17	101414.4
			101415.1	101415	8	14x1,5	X	23,5	16,5	32	14	12	31,5	22	19	19	101415.4
			101416.1	101416	10	16x1,5	X	26	18,5	38,5	16,5	12	35	27	24	22	101416.4
			101417.1	101417	12	18x1,5	X	29	21,5	42	18,5	12	38	32	27	24	101417.4
	315	315	101418.1	101418	14	20x1,5	X	31	23	45	20	14	41	32	30	27	101418.4
			101419.1	101419	16	22x1,5	X	31	22,5	46,5	21,5	14	41	32	30	30	101419.4
	250	250	101420.1	101420	20	27x2	X	36	25,5	54	24	16	47	41	36	36	101420.4
			101421.1	101421	25	33x2	X	42,5	31,5	66,5	30,5	18	54,5	50	46	46	101421.4
	200	200	101422.1	101422	30	42x2	X	49,5	36	80	35,5	20	62,5	60	55	50	101422.4
			101423.1	101423	38	48x2	X	56,5	40,5	90	40,5	22	71,5	70	60	60	101423.4
LL	100	100	101451.1	101451	4	8x1	Y	17,5	13,5	21,5	10	6	23,5	14	12	10	-
			101452.1	101452	6	10x1	Y	17,5	12	21,5	10	6	23,5	14	14	12	-
			101453.1	101453	8	10x1	Y	18,5	13	21,5	10	6	24,5	14	14	14	-
L	250	250	101454.1	101454	6	10x1	Y	18,5	11,5	21,5	10	6	26,5	14	14	14	101454.4
			101455.1	101455	8	12x1,5	Y	21	14	27,5	13	9	29	19	17	17	101455.4
			101456.1	101456	10	14x1,5	Y	22	15	27,5	13	9	30	19	19	19	101456.4
			101457.1	101457	12	16x1,5	Y	24	17	32,5	15	9	32	22	22	22	101457.4
	160	160	101458.1	101458	15	18x1,5	Y	25	18	37	17	9	33	24	24	27	101458.4
			101459.1	101459	18	22x1,5	Y	27	19,5	45	21,5	10	36	30	27	32	101459.4
S	250	250	101460.1	101460	22	26x1,5	Y	33	25,5	48	23	13	42	36	32	36	101460.4
			101464.1	101464	6	12x1,5	Y	23	16	27,5	13	9	31	19	17	17	101464.4
			101465.1	101465	8	14x1,5	Y	23	16	27,5	13	9	31	19	19	19	101465.4
			101466.1	101466	10	16x1,5	Y	25	17,5	32,5	15	9	34	22	22	22	101466.4
			101467.1	101467	12	18x1,5	Y	25	17,5	37	17	9	34	24	24	24	101467.4
			101468.1	101468	14	20x1,5	Y	28	20	45	21,5	10	38	27	27	27	101468.4
	160	160	101469.1	101469	16	22x1,5	Y	29	20,5	45	21,5	10	39	30	27	30	101469.4
			101470.1	101470	20	27x2	Y	35	24,5	48	23	13	46	36	32	36	101470.4

Note: Desiderando ordinare il raccordo in acciaio AISI 316, sostituire nel codice il **10....** iniziale con **11....** .
 Desiderando ordinare il raccordo in acciaio AISI 316 con dado in AISI 304, sostituire **10....** con **14....** .
 Articoli non previsti dalla norma ISO 8434-1.

TERMINALE A "T" ORIENTABILE CON GUARNIZIONE PIANA

Filetto gas cilindrico - Filetto metrico cilindrico

Tipo: **1015...1** Corpo
Tipo: **1016...1** Corpo

Tipo: **1015..** Anello B3
Tipo: **1016..** Anello B3

Tipo: **1015...4** Anello B4
Tipo: **1016...4** Anello B4

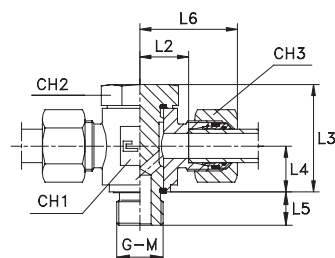
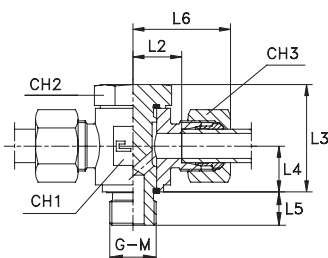
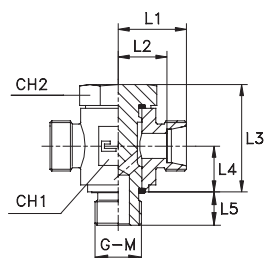

Serie DIN	10.... [bar]	11.... [bar]	Ordinazione Corpo	Ordinazione Completo B3	Ø Tubo	G	L1	L2	L3	L4	L5	L6	CH1	CH2	CH3	Ordinazione Completo B4
L	315	315	101504.1	101504	6	1/8	19	12	24	10,5	8	27	17	17	14	101504.4
			101505.1	101505	8	1/4	21,5	14,5	32	14	12	29,5	22	19	17	101505.4
			101506.1	101506	10	1/4	22,5	15,5	32	14	12	30,5	22	19	19	101506.4
			101507.1	101507	12	3/8	25	18	38,5	16,5	12	33	27	24	22	101507.4
			101508.1	101508	15	1/2	29	22	46,5	21,5	14	37	32	30	27	101508.4
	101509.1	101509	18	1/2	29	21,5	46,5	21,5	14	38	32	30	32	101509.4		
	160	160	101510.1	101510	22	3/4	34	26,5	54	24	16	43	41	36	36	101510.4
			101511.1	101511	28	1	38,5	31	66,5	30,5	18	47,5	50	46	41	101511.4
			101512.1	101512	35	1 1/4	45,5	35	80	35,5	20	56,5	60	55	50	101512.4
			101513.1	101513	42	1 1/2	50,5	39,5	90	40,5	22	62,5	70	60	60	101513.4
101514.1			101514	6	1/4	23,5	16,5	32	14	12	31,5	22	19	17	101514.4	
S	400	400	101515.1	101515	8	1/4	23,5	16,5	32	12	12	31,5	22	19	19	101515.4
			101516.1	101516	10	3/8	26	18,5	38,5	16,5	12	35	27	24	22	101516.4
			101517.1	101517	12	3/8	26	18,5	38,5	16,5	12	35	27	24	24	101517.4
			101518.1	101518	14	1/2	31	23	46,5	21,5	14	41	32	30	27	101518.4
	315	315	101519.1	101519	16	1/2	31	22,5	46,5	21,5	14	41	32	30	30	101519.4
			101520.1	101520	20	3/4	36	25,5	54	24	16	47	41	36	36	101520.4
	250	250	101521.1	101521	25	1	42,5	30,5	66,5	30,5	18	54,5	50	46	46	101521.4
			101522.1	101522	30	1 1/4	49,5	36	80	35,5	20	62,5	60	55	50	101522.4
	200	200	101523.1	101523	38	1 1/2	56,5	40,5	90	40,5	22	71,5	70	60	60	101523.4

Note: Desiderando ordinare il raccordo in acciaio AISI 316, sostituire nel codice il 10.... iniziale con 11....
Desiderando ordinare il raccordo in acciaio AISI 316 con dado in AISI 304, sostituire 10.... con 14....
Articoli non previsti dalla norma ISO 8434-1 disponibili con ordinazione programmata.

Serie DIN	10.... [bar]	11.... [bar]	Ordinazione Corpo	Ordinazione Completo B3	Ø Tubo	M	L1	L2	L3	L4	L5	L6	CH1	CH2	CH3	Ordinazione Completo B4
L	315	315	101604.1	101604	6	10x1	19	12	24	10,5	8	26	17	17	14	101604.4
			101605.1	101605	8	12x1,5	21,5	14,5	32	14	12	29,5	22	19	17	101605.4
			101606.1	101606	10	14x1,5	22,5	15,5	32	14	12	30,5	22	19	19	101606.4
			101607.1	101607	12	16x1,5	25	18	38,5	16,5	12	33	27	24	22	101607.4
			101608.1	101608	15	18x1,5	29	22	42	18,5	12	37	32	27	27	101608.4
	101609.1	101609	18	22x1,5	29	21,5	46,5	21,5	14	38	32	30	32	101609.4		
	160	160	101610.1	101610	22	26x1,5	34	26,5	54	24	16	43	41	36	36	101610.4
			101611.1	101611	28	33x2	38,5	31	66,5	30,5	18	47,5	50	46	41	101611.4
			101612.1	101612	35	42x2	45,5	35	80	35,5	20	56,5	60	55	50	101612.4
			101613.1	101613	42	48x2	50,5	39,5	90	40,5	22	62,5	70	60	60	101613.4
101614.1			101614	6	12x1,5	23,5	16,5	32	14	12	31,5	22	19	17	101614.4	
S	400	400	101615.1	101615	8	14x1,5	23,5	16,5	32	14	12	31,5	22	19	19	101615.4
			101616.1	101616	10	16x1,5	26	18,5	38,5	16,5	12	35	27	24	22	101616.4
			101617.1	101617	12	18x1,5	29	21,5	42	18,5	12	38	32	27	24	101617.4
			101618.1	101618	14	20x1,5	31	23	45	20	14	41	32	30	27	101618.4
	315	315	101619.1	101619	16	22x1,5	31	22,5	46,5	21,5	14	41	32	30	30	101619.4
			101620.1	101620	20	27x2	36	25,5	54	24	16	47	41	36	36	101620.4
	250	250	101621.1	101621	25	33x2	42,5	31,5	66,5	30,5	18	54,5	50	46	46	101621.4
			101622.1	101622	30	42x2	49,5	36	80	35,5	20	62,5	60	55	50	101622.4
	200	200	101623.1	101623	38	48x2	56,5	40,5	90	40,5	22	71,5	70	60	60	101623.4

Note: Desiderando ordinare il raccordo in acciaio AISI 316, sostituire nel codice il 10.... iniziale con 11....
Desiderando ordinare il raccordo in acciaio AISI 316 con dado in AISI 304, sostituire 10.... con 14....
Articoli non previsti dalla norma ISO 8434-1 disponibili con ordinazione programmata.

DIRITTO DI ESTREMITÀ

Filetto gas conico

Tipo: **1017...1** Corpo

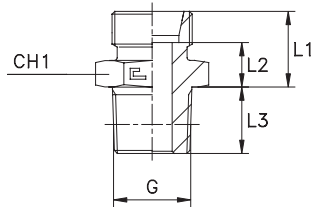

Tipo: **1017..** Anello B3

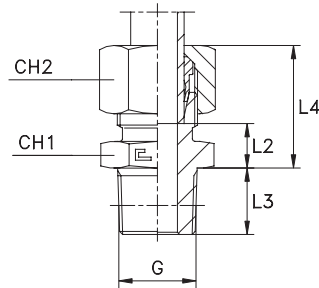

Tipo: **1017...4** Anello B4

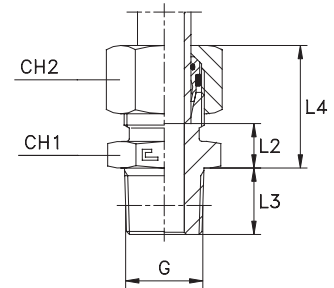

Serie DIN	10.... [bar]	11.... [bar]	Ordinazione Corpo	Ordinazione Completo B3	Ø Tubo	G	L1	L2	L3	L4	CH1	CH2	Ordinazione Completo B4
LL	100	100	101701.1	101701	4	1/8	12	8	8	18,5	12	10	-
			101702.1	101702	6	1/8	12	6,5	8	18,5	12	12	-
			101703.1	101703	8	1/8	14	8,5	8	20,5	12	14	-
L	315	315	101704.1	101704	6	1/8	14	7	8	22	12	14	101704.4
			101705.1	101705	8	1/4	15	8	12	23	17	17	101705.4
			101706.1	101706	10	1/4	16	9	12	24	17	19	101706.4
			101707.1	101707	12	3/8	17	10	12	24,5	19	22	101707.4
			101708.1	101708	15	1/2	18	11	14	26	24	27	101708.4
			101709.1	101709	18	1/2	19	11,5	14	28	27	32	101709.4
	160	160	101710.1	101710	22	3/4	21	13,5	16	30	32	36	101710.4
			101711.1	101711	28	1	22	14,5	18	31	41	41	101711.4
			101712.1	101712	35	1 1/4	25	14,5	20	36	46	50	101712.4
			101713.1	101713	42	1 1/2	27	16	22	39	55	60	101713.4
S	630	630	101714.1	101714	6	1/4	18	11	12	26	17	17	101714.4
			101715.1	101715	8	1/4	20	13	12	28	17	19	101715.4
			101716.1	101716	10	3/8	20	12,5	12	28,5	19	22	101716.4
			101717.1	101717	12	3/8	22	14,5	12	30,5	22	24	101717.4
	400	400	101718.1	101718	14	1/2	24	16	14	34	24	27	101718.4
			101719.1	101719	16	1/2	24	15,5	14	34	27	30	101719.4
			101720.1	101720	20	3/4	28	17,5	16	39	32	36	101720.4
			101721.1	101721	25	1	32	20	18	44	41	46	101721.4
			101722.1	101722	30	1 1/4	34	20,5	20	47	46	50	101722.4
			101723.1	101723	38	1 1/2	39	23	22	54	55	60	101723.4
L	315	315	101724.1	101724	6	1/4	15	8	12	22,5	14	14	101724.4
			101725.1	101725	8	1/8	15	8	8	22	14	17	101725.4
			101726.1	101726	8	3/8	16	9	12	25	19	17	101726.4
			101727.1	101727	8	1/2	16	9	14	25	22	17	101727.4
			101728.1	101728	10	1/8	16	9	8	24	17	19	101728.4
			101729.1	101729	10	3/8	17	10	12	25	19	19	101729.4
			101730.1	101730	10	1/2	17	10	14	25	22	19	101730.4
			101731.1	101731	12	1/4	17	10	12	24,5	19	22	101731.4
			101732.1	101732	12	1/2	17	10	14	24,5	22	22	101732.4
			101733.1	101733	15	3/8	18	11	12	26	24	27	101733.4
S	630	630	101734.1	101734	18	3/4	19	11,5	16	28	32	32	101734.4
			101735.1	101735	12	1/2	22	14,5	14	30,5	22	24	101735.4
	400	400	101736.1	101736	14	3/8	24	16	12	34	24	27	101736.4
			101737.1	101737	16	3/8	24	15,5	12	34	27	30	101737.4
			101738.1	101738	20	1/2	28	17,5	14	39	32	36	101738.4
			101739.1	101739	25	3/4	32	20	16	44	41	46	101739.4
101740.1	101740	30	1	34	20,5	18	47	46	50	101740.4			

Note: Desiderando ordinare il raccordo in acciaio AISI 316, sostituire nel codice il **10....** iniziale con **11....** .
 Desiderando ordinare il raccordo in acciaio AISI 316 con dado in AISI 304, sostituire **10....** con **14....** .
 Articoli non previsti dalla norma ISO 8434-1.

DIRITTO DI ESTREMITÀ

Filetto NPT - Filetto metrico conico

Tipo: **1018...1** Corpo
 Tipo: **1019...1** Corpo

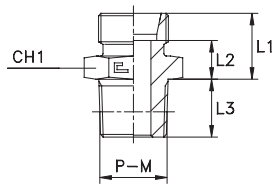

Tipo: **1018..** Anello B3
 Tipo: **1019..** Anello B3

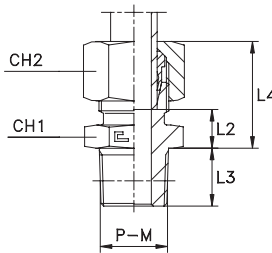

Tipo: **1018...4** Anello B4
 Tipo: **1019...4** Anello B4

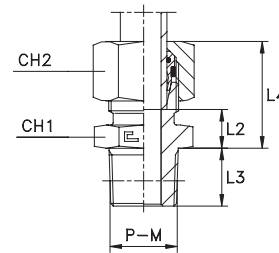

Serie DIN	10.... [bar]	11.... [bar]	Ordinazione Corpo	Ordinazione Completo B3	Ø Tubo	P	L1	L2	L3	L4	CH1	CH2	Ordinazione Completo B4
L	315	315	101804.1	101804	6	1/8	14	7	10	22	12	14	101804.4
			101805.1	101805	8	1/4	15	8	15	23	17	17	101805.4
			101806.1	101806	10	1/4	16	9	15	24	17	19	101806.4
			101807.1	101807	12	3/8	17	10	15	24,5	19	22	101807.4
			101808.1	101808	15	1/2	18,5	11,5	19,5	26,5	24	27	101808.4
	101809.1	101809	18	1/2	19,5	12	19,5	28,5	27	32	101809.4		
	160	160	101810.1	101810	22	3/4	21	13,5	20	30	32	36	101810.4
			101811.1	101811	28	1	22	14,5	25	31	41	41	101811.4
			101812.1	101812	35	1 1/4	25,5	15	25,5	36,5	46	50	101812.4
			101813.1	101813	42	1 1/2	27	16	26	39	55	60	101813.4
101814.1			101814	6	1/4	18	11	15	26	17	17	101814.4	
S	630	630	101815.1	101815	8	1/4	20	13	15	28	17	19	101815.4
			101816.1	101816	10	3/8	20	12,5	15	28,5	19	22	101816.4
			101817.1	101817	12	3/8	22	14,5	15	30,5	22	24	101817.4
			101818.1	101818	14	1/2	24,5	16,5	19,5	34,5	24	27	101818.4
			101819.1	101819	16	1/2	24,5	16	19,5	34,5	27	30	101819.4
	400	400	101820.1	101820	20	3/4	28	17,5	20	39	32	36	101820.4
			101821.1	101821	25	1	32	20	25	44	41	46	101821.4
			101822.1	101822	30	1 1/4	34,5	21	25,5	47,5	46	50	101822.4
			101823.1	101823	38	1 1/2	39	23	26	54	55	60	101823.4
			101824.1	101824	6	1/4	15	8	15	22,5	14	14	101824.4
L	315	315	101825.1	101825	8	1/8	15	8	10	23	17	17	101825.4
			101826.1	101826	8	3/8	16	9	15	24	19	17	101826.4
			101827.1	101827	8	1/2	16,5	9,5	19,5	24,5	22	17	101827.4
			101828.1	101828	10	1/8	16	9	10	24	17	19	101828.4
			101829.1	101829	10	3/8	17	10	15	25	19	19	101829.4
			101830.1	101830	10	1/2	17,5	10,5	19,5	25,5	22	19	101830.4
			101831.1	101831	12	1/4	17	10	15	24,5	19	22	101831.4
			101832.1	101832	12	1/2	17,5	10,5	19,5	25	22	22	101832.4
			101833.1	101833	15	3/8	18	11	15	26	24	27	101833.4
			101834.1	101834	18	3/4	19	11,5	20	28	32	32	101834.4
S	630	630	101835.1	101835	12	1/2	22,5	15	19,5	31	22	24	101835.4
			101836.1	101836	14	3/8	24	16	15	34	24	27	101836.4
			101837.1	101837	16	3/8	24	15,5	15	34	27	30	101837.4
	400	400	101838.1	101838	20	1/2	28,5	18	19,5	39,5	32	36	101838.4
			101839.1	101839	25	3/4	32	20	20	44	41	46	101839.4
			101840.1	101840	30	1	34	20,5	25	47	46	50	101840.4

Note: Desiderando ordinare il raccordo in acciaio AISI 316, sostituire nel codice il **10....** iniziale con **11....** .
 Desiderando ordinare il raccordo in acciaio AISI 316 con dado in AISI 304, sostituire **10....** con **14....** .
 Articoli non previsti dalla norma ISO 8434-1.

Serie DIN	10.... [bar]	11.... [bar]	Ordinazione Corpo	Ordinazione Completo B3	Ø Tubo	M	L1	L2	L3	L4	CH1	CH2	Ordinazione Completo B4
L	315	315	101904.1	101904	6	10x1	14	7	8	22	12	14	101904.4
			101905.1	101905	8	12x1,5	15	8	12	23	17	17	101905.4
			101906.1	101906	10	14x1,5	16	9	12	24	17	19	101906.4
			101907.1	101907	12	16x1,5	17	10	12	24,5	19	22	101907.4
			101908.1	101908	15	18x1,5	18	11	12	26	24	27	101908.4
			101909.1	101909	18	22x1,5	19	11,5	14	28	27	32	101909.4
S	630	630	101914.1	101914	6	12x1,5	18	11	12	26	17	17	101914.4
			101915.1	101915	8	14x1,5	20	13	12	28	17	19	101915.4
			101916.1	101916	10	16x1,5	20	12,5	12	28,5	19	22	101916.4
			101917.1	101917	12	18x1,5	22	14,5	12	30,5	22	24	101917.4
			101918.1	101918	14	20x1,5	24	16	14	34	24	27	101918.4
			101919.1	101919	16	22x1,5	24	15,5	14	34	27	30	101919.4

Note: Desiderando ordinare il raccordo in acciaio AISI 316, sostituire nel codice il **10....** iniziale con **11....** .
 Desiderando ordinare il raccordo in acciaio AISI 316 con dado in AISI 304, sostituire **10....** con **14....** .
 Articoli non previsti dalla norma ISO 8434-1 disponibili su richiesta.

GOMITO DI ESTREMITÀ

Filetto gas conico

Tipo: **1020...1** Corpo

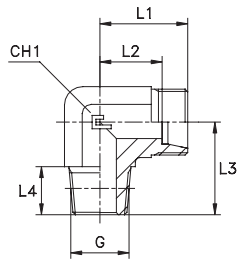

Tipo: **1020... Anello B3**

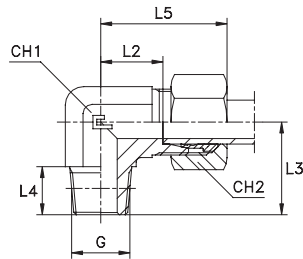

Tipo: **1020...4** Anello B4

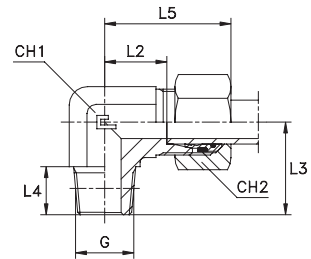

Serie DIN	10.... [bar]	11.... [bar]	Ordinazione Corpo	Ordinazione Completo B3	Ø Tubo	G	L1	L2	L3	L4	L5	CH1	CH2	Ordinazione Completo B4
LL	100	100	102001.1	102001	4	1/8	15	11	17	8	21	9	10	-
			102002.1	102002	6	1/8	15	9,5	17	8	21	9	12	-
			102003.1	102003	8	1/8	17	11,5	20	8	23	12	14	-
L	315	315	102004.1	102004	6	1/8	19	12	20	8	27	12	14	102004.4
			102005.1	102005	8	1/4	21	14	26	12	29	12	17	102005.4
			102006.1	102006	10	1/4	22	15	27	12	30	14	19	102006.4
			102007.1	102007	12	3/8	24	17	28	12	32	17	22	102007.4
			102008.1	102008	15	1/2	28	21	34	14	36	19	27	102008.4
			102009.1	102009	18	1/2	31	23,5	36	14	40	24	32	102009.4
	160	160	102010.1	102010	22	3/4	35	27,5	42	16	44	27	36	102010.4
			102011.1	102011	28	1	38	30,5	48	18	47	36	41	102011.4
			102012.1	102012	35	1 1/4	45	34,5	54	20	56	41	50	102012.4
			102013.1	102013	42	1 1/2	51	40	61	22	63	50	60	102013.4
S	630	630	102014.1	102014	6	1/4	23	16	26	12	31	12	17	102014.4
			102015.1	102015	8	1/4	24	17	27	12	32	14	19	102015.4
			102016.1	102016	10	3/8	25	17,5	28	12	34	17	22	102016.4
			102017.1	102017	12	3/8	29	21,5	28	12	38	17	24	102017.4
			102018.1	102018	14	1/2	30	22	32	14	40	19	27	102018.4
	400	400	102019.1	102019	16	1/2	33	24,5	32	14	43	24	30	102019.4
			102020.1	102020	20	3/4	37	26,5	42	16	48	27	36	102020.4
			102021.1	102021	25	1	42	30	48	18	54	36	46	102021.4
			102022.1	102022	30	1 1/4	49	35,5	54	20	62	41	50	102022.4
			102023.1	102023	38	1 1/2	57	41	61	22	72	50	60	102023.4
L	315	315	102024.1	102024	6	1/4	21	14	26	12	29	12	14	102024.4
			102025.1	102025	8	1/8	21	14	22	8	29	12	17	102025.4
			102026.1	102026	8	3/8	23	16	28	12	31	17	17	102026.4
			102027.1	102027	8	1/2	26	19	34	14	34	19	17	102027.4
			102028.1	102028	10	1/8	22	15	22	8	30	14	19	102028.4
			102029.1	102029	10	3/8	24	17	28	12	32	17	19	102029.4
			102030.1	102030	10	1/2	27	20	34	14	35	19	19	102030.4
			102031.1	102031	12	1/4	24	17	28	12	32	17	22	102031.4
			102032.1	102032	12	1/2	27	20	34	14	34	19	22	102032.4
			102033.1	102033	15	3/8	28	21	30	12	36	19	27	102033.4
102034.1	102034	18	3/4	34	26,5	42	16	43	27	32	102034.4			
S	630	630	102035.1	102035	12	1/2	28	20,5	32	14	37	19	24	102035.4
			102036.1	102036	14	3/8	30	22	30	12	40	19	27	102036.4
	400	400	102037.1	102037	16	3/8	33	24,5	37	12	43	24	30	102037.4
			102038.1	102038	20	1/2	37	26,5	36	14	48	27	36	102038.4
			102039.1	102039	25	3/4	42	30	42	16	54	36	46	102039.4
			102040.1	102040	30	1	49	35,5	48	18	62	41	50	102040.4

Note: Desiderando ordinare il raccordo in acciaio AISI 316, sostituire nel codice il **10....** iniziale con **11....** .
 Desiderando ordinare il raccordo in acciaio AISI 316 con dado in AISI 304, sostituire **10....** con **14....** .
 Articoli non previsti dalla norma ISO 8434-1.

GOMITO DI ESTREMITÀ

Filetto NPT - Filetto metrico conico

Tipo: **1021...1** Corpo
 Tipo: **1022...1** Corpo

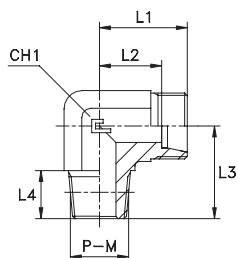

Tipo: **1021... Anello B3**
 Tipo: **1022... Anello B3**

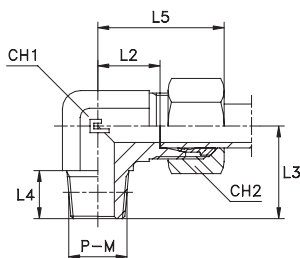

Tipo: **1021...4 Anello B4**
 Tipo: **1022...4 Anello B4**

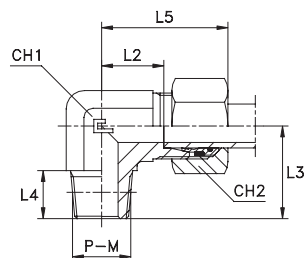

Serie DIN	10.... [bar]	11.... [bar]	Ordinazione Corpo	Ordinazione Completo B3	Ø Tubo	P	L1	L2	L3	L4	L5	CH1	CH2	Ordinazione Completo B4
L	315	315	102104.1	102104	6	1/8	19	12	20	10	27	12	14	102104.4
			102105.1	102105	8	1/4	21	14	26	15	29	12	17	102105.4
			102106.1	102106	10	1/4	22	15	27	15	30	14	19	102106.4
			102107.1	102107	12	3/8	24	17	28	15	32	17	22	102107.4
			102108.1	102108	15	1/2	28	21	34	19.5	36	19	27	102108.4
			102109.1	102109	18	1/2	31	23.5	36	19.5	40	24	32	102109.4
	160	160	102110.1	102110	22	3/4	35	27.5	42	20	44	27	36	102110.4
			102111.1	102111	28	1	38	30.5	48	25	47	36	41	102111.4
			102112.1	102112	35	1 1/4	45	34.5	57	25.5	56	41	50	102112.4
			102113.1	102113	42	1 1/2	51	40	61	26	63	50	60	102113.4
			102114.1	102114	6	1/4	23	16	26	15	31	12	17	102114.4
			102115.1	102115	8	1/4	24	17	27	15	32	14	19	102115.4
S	630	630	102116.1	102116	10	3/8	25	17.5	28	15	34	17	22	102116.4
			102117.1	102117	12	3/8	29	21.5	28	15	38	17	24	102117.4
			102118.1	102118	14	1/2	30	22	34	19.5	40	19	27	102118.4
			102119.1	102119	16	1/2	33	24.5	36	19.5	43	24	30	102119.4
			102120.1	102120	20	3/4	37	26.5	42	20	48	27	36	102120.4
			102121.1	102121	25	1	42	30	48	25	54	36	46	102121.4
	400	400	102122.1	102122	30	1 1/4	49	35.5	57	25.5	62	41	50	102122.4
			102123.1	102123	38	1 1/2	57	41	61	26	72	50	60	102123.4
			102124.1	102124	6	1/4	21	14	26	15	29	12	14	102124.4
			102125.1	102125	8	1/8	21	14	24	10	29	12	17	102125.4
			102126.1	102126	8	3/8	23	16	28	15	31	17	17	102126.4
			102127.1	102127	8	1/2	26	19	34	19.5	34	19	17	102127.4
L	315	315	102128.1	102128	10	1/8	22	15	24	10	30	14	19	102128.4
			102129.1	102129	10	3/8	24	17	28	15	32	17	19	102129.4
			102130.1	102130	10	1/2	27	20	34	19.5	35	19	19	102130.4
			102131.1	102131	12	1/4	24	17	28	15	32	17	22	102131.4
			102132.1	102132	12	1/2	27	20	34	19.5	35	19	22	102132.4
			102133.1	102133	15	3/8	28	21	33	15	36	19	27	102133.4
			102134.1	102134	18	3/4	34	26.5	42	20	43	27	32	102134.4
			102135.1	102135	12	1/2	28	20.5	34	19.5	37	19	24	102135.4
			102136.1	102136	14	3/8	30	22	33	15	40	19	27	102136.4
			102137.1	102137	16	3/8	33	24.5	37	15	43	24	30	102137.4
			102138.1	102138	20	1/2	37	26.5	42	19.5	48	27	36	102138.4
			102139.1	102139	25	3/4	42	30	46	20	54	36	46	102139.4
102140.1	102140	30	1	49	35.5	55	25	62	41	50	102140.4			

Note: Desiderando ordinare il raccordo in acciaio AISI 316, sostituire nel codice il 10.... iniziale con 11....
 Desiderando ordinare il raccordo in acciaio AISI 316 con dado in AISI 304, sostituire 10.... con 14....
 Articoli non previsti dalla norma ISO 8434-1.

Serie DIN	10.... [bar]	11.... [bar]	Ordinazione Corpo	Ordinazione Completo B3	Ø Tubo	M	L1	L2	L3	L4	L5	CH1	CH2	Ordinazione Completo B4
L	315	315	102204.1	102204	6	10x1	19	12	20	8	27	12	14	102204.4
			102205.1	102205	8	12x1.5	21	14	26	12	29	12	17	102205.4
			102206.1	102206	10	14x1.5	22	15	27	12	30	14	19	102206.4
			102207.1	102207	12	16x1.5	24	17	28	12	32	17	22	102207.4
			102208.1	102208	15	18x1.5	28	21	32	12	36	19	27	102208.4
			102209.1	102209	18	22x1.5	31	23.5	36	14	40	24	32	102209.4
S	630	630	102214.1	102214	6	12x1.5	23	16	26	12	31	12	17	102214.4
			102215.1	102215	8	14x1.5	24	17	27	12	32	14	19	102215.4
			102216.1	102216	10	16x1.5	25	17.5	28	12	34	17	22	102216.4
			102217.1	102217	12	18x1.5	29	21.5	28	12	38	17	24	102217.4
			102218.1	102218	14	20x1.5	30	22	32	14	40	19	27	102218.4
			102219.1	102219	16	22x1.5	33	24.5	32	14	43	24	30	102219.4

Note: Desiderando ordinare il raccordo in acciaio AISI 316, sostituire nel codice il 10.... iniziale con 11....
 Desiderando ordinare il raccordo in acciaio AISI 316 con dado in AISI 304, sostituire 10.... con 14....
 Articoli non previsti dalla norma ISO 8434-1 disponibili su richiesta.

"T" DI ESTREMITÀ CENTRALE

Filetto gas conico - Filetto NPT

Tipo: 1025...1 Corpo
Tipo: 1026...1 Corpo

Tipo: 1025... Anello B3
Tipo: 1026... Anello B3

Tipo: 1025...4 Anello B4
Tipo: 1026...4 Anello B4

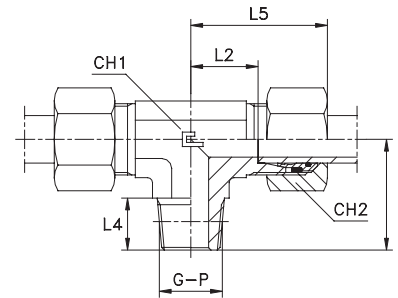
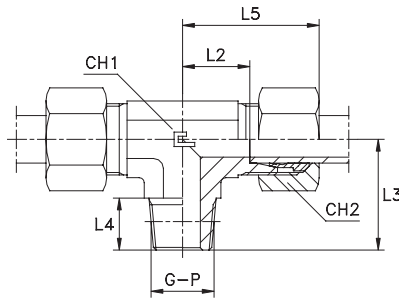
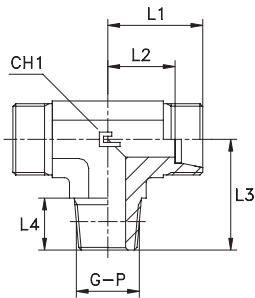

Serie DIN	10.... [bar]	11.... [bar]	Ordinazione Corpo	Ordinazione Completo B3	Ø Tubo	G	L1	L2	L3	L4	L5	CH1	CH2	Ordinazione Completo B4
LL	100	100	102501.1	102501	4	1/8	15	11	17	8	21	9	10	-
			102502.1	102502	6	1/8	15	9.5	17	8	21	9	12	-
			102503.1	102503	8	1/8	17	11.5	20	8	23	12	14	-
L	315	315	102504.1	102504	6	1/8	19	12	20	8	27	12	14	102504.4
			102505.1	102505	8	1/4	21	14	26	12	29	12	17	102505.4
			102506.1	102506	10	1/4	22	15	27	12	30	14	19	102506.4
			102507.1	102507	12	3/8	24	17	28	12	32	17	22	102507.4
			102508.1	102508	15	1/2	28	21	34	14	36	19	27	102508.4
			102509.1	102509	18	1/2	31	23.5	36	14	40	24	32	102509.4
	160	160	102510.1	102510	22	3/4	35	27.5	42	16	44	27	36	102510.4
			102511.1	102511	28	1	38	30.5	48	18	47	36	41	102511.4
			102512.1	102512	35	1 1/4	45	34.5	54	20	56	41	50	102512.4
			102513.1	102513	42	1 1/2	51	40	61	22	63	50	60	102513.4
S	630	630	102514.1	102514	6	1/4	23	16	26	12	31	12	17	102514.4
			102515.1	102515	8	1/4	24	17	27	12	32	14	19	102515.4
			102516.1	102516	10	3/8	25	17.5	28	12	34	17	22	102516.4
			102517.1	102517	12	3/8	29	21.5	28	12	38	17	24	102517.4
			102518.1	102518	14	1/2	30	22	32	14	40	19	27	102518.4
	400	400	102519.1	102519	16	1/2	33	24.5	32	14	43	24	30	102519.4
			102520.1	102520	20	3/4	37	26.5	42	16	48	27	36	102520.4
			102521.1	102521	25	1	42	30	48	18	54	36	46	102521.4
			102522.1	102522	30	1 1/4	49	35.5	54	20	62	41	50	102522.4
			102523.1	102523	38	1 1/2	57	41	61	22	72	50	60	102523.4

Note: Desiderando ordinare il raccordo in acciaio AISI 316, sostituire nel codice il 10.... iniziale con 11....
Desiderando ordinare il raccordo in acciaio AISI 316 con dado in AISI 304, sostituire 10.... con 14....
Articoli non previsti dalla norma ISO 8434-1 disponibili con ordinazione programmata.

Serie DIN	10.... [bar]	11.... [bar]	Ordinazione Corpo	Ordinazione Completo B3	Ø Tubo	P	L1	L2	L3	L4	L5	CH1	CH2	Ordinazione Completo B4
L	315	315	102604.1	102604	6	1/8	19	12	20	10	27	12	14	102604.4
			102605.1	102605	8	1/4	21	14	26	15	29	12	17	102605.4
			102606.1	102606	10	1/4	22	15	27	15	30	14	19	102606.4
			102607.1	102607	12	3/8	24	17	28	15	32	17	22	102607.4
			102608.1	102608	15	1/2	28	21	34	19.5	36	19	27	102608.4
			102609.1	102609	18	1/2	31	23.5	36	19.5	40	24	32	102609.4
S	630	630	102610.1	102610	22	3/4	35	27.5	42	20	44	27	36	102610.4
			102611.1	102611	28	1	38	30.5	48	25	47	36	41	102611.4
			102612.1	102612	35	1 1/4	45	34.5	57	25.5	56	41	50	102612.4
			102613.1	102613	42	1 1/2	51	40	61	26	63	50	60	102613.4
			102614.1	102614	6	1/4	23	16	26	15	31	12	17	102614.4
			102615.1	102615	8	1/4	24	17	27	15	32	14	19	102615.4
S	400	400	102616.1	102616	10	3/8	25	17.5	28	15	34	17	22	102616.4
			102617.1	102617	12	3/8	29	21.5	28	15	38	17	24	102617.4
			102618.1	102618	14	1/2	30	22	34	19.5	40	19	27	102618.4
			102619.1	102619	16	1/2	33	24.5	36	19.5	43	24	30	102619.4
			102620.1	102620	20	3/4	37	26.5	42	20	48	27	36	102620.4
			102621.1	102621	25	1	42	30	48	25	54	36	46	102621.4
102622.1	102622	30	1 1/4	49	35.5	57	25.5	62	41	50	102622.4			
315	315	102623.1	102623	38	1 1/2	57	41	61	26	72	50	60	102623.4	

Note: Desiderando ordinare il raccordo in acciaio AISI 316, sostituire nel codice il 10.... iniziale con 11....
Desiderando ordinare il raccordo in acciaio AISI 316 con dado in AISI 304, sostituire 10.... con 14....
Articoli non previsti dalla norma ISO 8434-1 disponibili con ordinazione programmata.

"T" DI ESTREMITÀ LATERALE

Filetto gas conico - Filetto NPT

Tipo: **1030...1** Corpo
 Tipo: **1031...1** Corpo

Tipo: **1030..** Anello B3
 Tipo: **1031..** Anello B3

Tipo: **1030...4** Anello B4
 Tipo: **1031...4** Anello B4

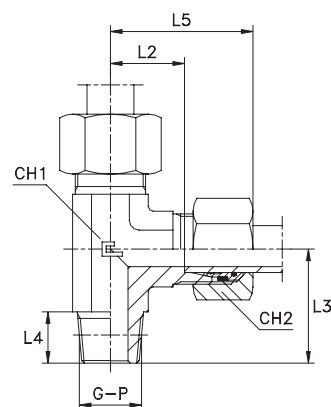
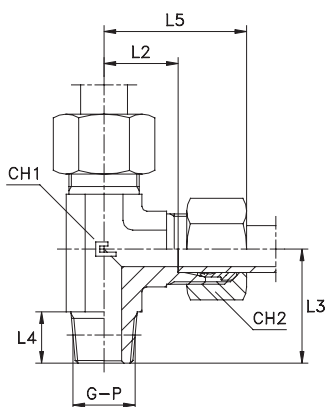
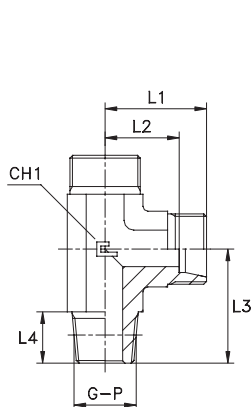

Serie DIN	10.... [bar]	11.... [bar]	Ordinazione Corpo	Ordinazione Completo B3	Ø Tubo	G	L1	L2	L3	L4	L5	CH1	CH2	Ordinazione Completo B4
LL	100	100	103001.1	103001	4	1/8	15	11	17	8	21	9	10	-
			103002.1	103002	6	1/8	15	9,5	17	8	21	9	12	-
			103003.1	103003	8	1/8	17	11,5	20	8	23	12	14	-
L	315	315	103004.1	103004	6	1/8	19	12	20	8	27	12	14	103004.4
			103005.1	103005	8	1/4	21	14	26	12	29	12	17	103005.4
			103006.1	103006	10	1/4	22	15	27	12	30	14	19	103006.4
			103007.1	103007	12	3/8	24	17	28	12	32	17	22	103007.4
			103008.1	103008	15	1/2	28	21	34	14	36	19	27	103008.4
			103009.1	103009	18	1/2	31	23,5	36	14	40	24	32	103009.4
	160	160	103010.1	103010	22	3/4	35	27,5	42	16	44	27	36	103010.4
			103011.1	103011	28	1	38	30,5	48	18	47	36	41	103011.4
			103012.1	103012	35	1 1/4	45	34,5	54	20	56	41	50	103012.4
			103013.1	103013	42	1 1/2	51	40	61	22	63	50	60	103013.4
S	630	630	103014.1	103014	6	1/4	23	16	26	12	31	12	17	103014.4
			103015.1	103015	8	1/4	24	17	27	12	32	14	19	103015.4
			103016.1	103016	10	3/8	25	17,5	28	12	34	17	22	103016.4
			103017.1	103017	12	3/8	29	21,5	28	12	38	17	24	103017.4
			103018.1	103018	14	1/2	30	22	32	14	40	19	27	103018.4
			103019.1	103019	16	1/2	33	24,5	32	14	43	24	30	103019.4
	400	400	103020.1	103020	20	3/4	37	26,5	42	16	48	27	36	103020.4
			103021.1	103021	25	1	42	30	48	18	54	36	46	103021.4
			103022.1	103022	30	1 1/4	49	35,5	54	20	62	41	50	103022.4
			103023.1	103023	38	1 1/2	57	41	61	22	72	50	60	103023.4

Note: Desiderando ordinare il raccordo in acciaio AISI 316, sostituire nel codice il 10.... iniziale con 11....
 Desiderando ordinare il raccordo in acciaio AISI 316 con dado in AISI 304, sostituire 10.... con 14....
 Articoli non previsti dalla norma ISO 8434-1 disponibili con ordinazione programmata.

Serie DIN	10.... [bar]	11.... [bar]	Ordinazione Corpo	Ordinazione Completo B3	Ø Tubo	P	L1	L2	L3	L4	L5	CH1	CH2	Ordinazione Completo B4
L	315	315	103104.1	103104	6	1/8	19	12	20	10	27	12	14	103104.4
			103105.1	103105	8	1/4	21	14	26	15	29	12	17	103105.4
			103106.1	103106	10	1/4	22	15	27	15	30	14	19	103106.4
			103107.1	103107	12	3/8	24	17	28	15	32	17	22	103107.4
			103108.1	103108	15	1/2	28	21	34	19,5	36	19	27	103108.4
			103109.1	103109	18	1/2	31	23,5	36	19,5	40	24	32	103109.4
S	630	630	103110.1	103110	22	3/4	35	27,5	42	20	44	27	36	103110.4
			103111.1	103111	28	1	38	30,5	48	25	47	36	41	103111.4
			103112.1	103112	35	1 1/4	45	34,5	57	25,5	56	41	50	103112.4
			103113.1	103113	42	1 1/2	51	40	61	26	63	50	60	103113.4
			103114.1	103114	6	1/4	23	16	26	15	31	12	17	103114.4
			103115.1	103115	8	1/4	24	17	27	15	32	14	19	103115.4
	400	400	103116.1	103116	10	3/8	25	17,5	28	15	34	17	22	103116.4
			103117.1	103117	12	3/8	29	21,5	28	15	38	17	24	103117.4
			103118.1	103118	14	1/2	30	22	34	19,5	40	19	27	103118.4
			103119.1	103119	16	1/2	33	24,5	36	19,5	43	24	30	103119.4
315	315	103120.1	103120	20	3/4	37	26,5	42	20	48	27	36	103120.4	
		103121.1	103121	25	1	42	30	48	25	54	36	46	103121.4	
		103122.1	103122	30	1 1/4	49	35,5	57	25,5	62	41	50	103122.4	
		103123.1	103123	38	1 1/2	57	41	61	26	72	50	60	103123.4	

Note: Desiderando ordinare il raccordo in acciaio AISI 316, sostituire nel codice il 10.... iniziale con 11....
 Desiderando ordinare il raccordo in acciaio AISI 316 con dado in AISI 304, sostituire 10.... con 14....
 Articoli non previsti dalla norma ISO 8434-1 disponibili con ordinazione programmata.

DIRITTO INTERMENDIO

Tipo: 1035...1 Corpo

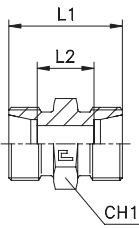

Tipo: 1035.. Anello B3

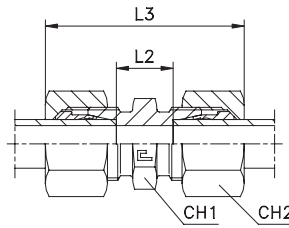

Tipo: 1035...4 Anello B4

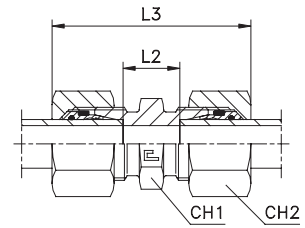

Serie DIN	10.... [bar]	11.... [bar]	Ordinazione Corpo	Ordinazione Completo B3	Ø Tubo	L1	L2	L3	CH1	CH2	Ordinazione Completo B4
LL	100	100	103501.1	103501	4	20	12	31	12	10	-
			103502.1	103502	6	20	9	32	12	12	-
			103503.1	103503	8	23	12	35	12	14	-
L	500	315	103504.1	103504	6	24	10	39	12	14	103504.4
			103505.1	103505	8	25	11	40	14	17	103505.4
			103506.1	103506	10	27	13	42	17	19	103506.4
			103507.1	103507	12	28	14	43	19	22	103507.4
			103508.1	103508	15	30	16	46	24	27	103508.4
	400	160	103509.1	103509	18	31	16	48	27	32	103509.4
			103510.1	103510	22	35	20	52	32	36	103510.4
			103511.1	103511	28	36	21	54	41	41	103511.4
			103512.1	103512	35	41	20	63	46	50	103512.4
			103513.1	103513	42	43	21	66	55	60	103513.4
S	800	630	103514.1	103514	6	30	16	45	14	17	103514.4
			103515.1	103515	8	32	18	47	17	19	103515.4
			103516.1	103516	10	32	17	49	19	22	103516.4
			103517.1	103517	12	34	19	51	22	24	103517.4
			103518.1	103518	14	38	22	57	24	27	103518.4
	630	400	103519.1	103519	16	38	21	57	27	30	103519.4
			103520.1	103520	20	44	23	66	32	36	103520.4
			103521.1	103521	25	50	26	74	41	46	103521.4
			103522.1	103522	30	54	27	80	46	50	103522.4
			103523.1	103523	38	61	29	90	55	60	103523.4

Note: Desiderando ordinare il raccordo in acciaio AISI 316, sostituire nel codice il 10.... iniziale con 11....
Desiderando ordinare il raccordo in acciaio AISI 316 con dado in AISI 304, sostituire 10.... con 14....

DIRITTO DI ATTRAVERSAMENTO INTERMEDIO

Tipo: 1036...1 Corpo

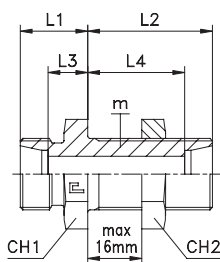

Tipo: 1036.. Anello B3

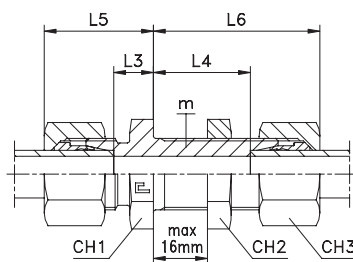

Tipo: 1036...4 Anello B4

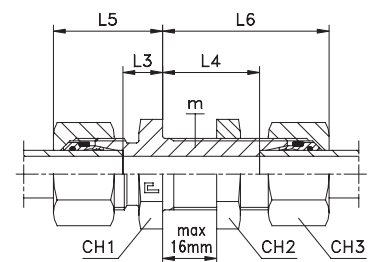

Serie	10.... [bar]	11.... [bar]	Ordinazione Corpo	Ordinazione Completo B3	Ø Tubo	m	L1	L2	L3	L4	L5	L6	CH1	CH2	CH3	Ordinazione Completo B4
L	500	315	103604.1	103604	6	12x1,5	14	34	7	27	22	42	17	17	14	103604.4
			103605.1	103605	8	14x1,5	15	34	8	27	23	42	19	19	17	103605.4
			103606.1	103606	10	16x1,5	17	35	10	28	25	43	22	22	19	103606.4
			103607.1	103607	12	18x1,5	17	36	10	29	25	44	24	24	22	103607.4
			103608.1	103608	15	22x1,5	19	38	12	31	27	46	27	30	27	103608.4
	400	160	103609.1	103609	18	26x1,5	21	40	13,5	32,5	30	49	32	36	32	103609.4
			103610.1	103610	22	30x2	24	42	16,5	34,5	33	51	36	41	36	103610.4
			103611.1	103611	28	36x2	26	43	18,5	35,5	35	52	41	46	41	103611.4
			103612.1	103612	35	45x2	29	47	18,5	36,5	40	58	50	55	50	103612.4
			103613.1	103613	42	52x2	30	47	19	36	42	59	60	65	60	103613.4
S	800	630	103614.1	103614	6	14x1,5	19	36	12	29	27	44	19	19	17	103614.4
			103615.1	103615	8	16x1,5	20	36	13	29	28	44	22	22	19	103615.4
			103616.1	103616	10	18x1,5	22	37	14,5	29,5	31	46	24	24	22	103616.4
			103617.1	103617	12	20x1,5	22	38	14,5	30,5	31	47	27	27	24	103617.4
			103618.1	103618	14	22x1,5	25	40	17	32	35	50	30	30	27	103618.4
	630	400	103619.1	103619	16	24x1,5	25	40	16,5	31,5	35	50	32	32	30	103619.4
			103620.1	103620	20	30x2	28	44	17,5	33,5	39	55	41	41	36	103620.4
			103621.1	103621	25	36x2	32	47	20	35	44	59	46	46	46	103621.4
			103622.1	103622	30	42x2	35	51	21,5	37,5	48	64	50	50	50	103622.4
			103623.1	103623	38	52x2	38	53	22	37	53	68	65	65	60	103623.4

Note: Desiderando ordinare il raccordo in acciaio AISI 316, sostituire nel codice il 10.... iniziale con 11....
Desiderando ordinare il raccordo in acciaio AISI 316 con dado in AISI 304, sostituire 10.... con 14....

GOMITO DI ATTRAVERSAMENTO INTERMEDIO

Tipo: **1037...1** Corpo

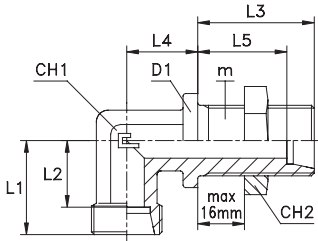

Tipo: **1037..** Anello B3

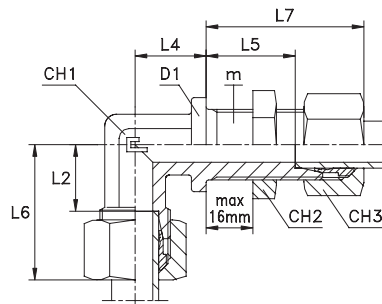

Tipo: **1037...4** Anello B4

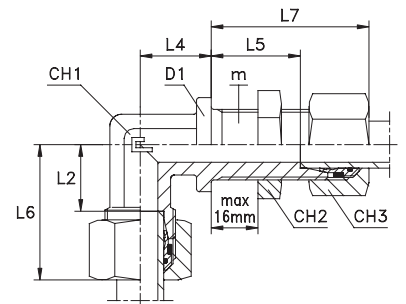

Serie DIN	10.... [bar]	11.... [bar]	Ordinazione Corpo	Ordinazione Completo B3	Ø Tubo	m	L1	L2	L3	L4	L5	L6	L7	D1	CH1	CH2	CH3	Ordinazione Completo B4
L	315	315	103704.1	103704	6	12x1,5	19	12	34	14	27	27	42	17	12	17	14	103704.4
			103705.1	103705	8	14x1,5	21	14	34	17	27	29	42	19	12	19	17	103705.4
			103706.1	103706	10	16x1,5	22	15	35	18	28	30	43	22	14	22	19	103706.4
			103707.1	103707	12	18x1,5	24	17	36	20	29	32	44	24	17	24	22	103707.4
			103708.1	103708	15	22x1,5	28	21	38	23	31	36	46	27	19	30	27	103708.4
	103709.1	103709	18	26x1,5	31	23,5	40	24	32,5	40	49	32	24	36	32	103709.4		
	103710.1	103710	22	30x2	35	27,5	42	30	34,5	44	51	36	27	41	36	103710.4		
	103711.1	103711	28	36x2	38	30,5	43	34	35,5	47	52	42	36	46	41	103711.4		
	103712.1	103712	35	45x2	45	34,5	47	39	36,5	56	58	50	41	55	50	103712.4		
	103713.1	103713	42	52x2	51	40	47	43	36	63	59	60	50	65	60	103713.4		
S	630	630	103714.1	103714	6	14x1,5	23	16	36	17	29	31	44	19	12	19	17	103714.4
			103715.1	103715	8	16x1,5	24	17	36	18	29	32	44	22	14	22	19	103715.4
			103716.1	103716	10	18x1,5	25	17,5	37	20	29,5	34	46	24	17	24	22	103716.4
			103717.1	103717	12	20x1,5	29	21,5	38	21	30,5	38	47	27	17	27	24	103717.4
			103718.1	103718	14	22x1,5	30	22	40	23	32	40	50	27	19	30	27	103718.4
	103719.1	103719	16	24x1,5	33	24,5	40	24	31,5	43	50	30	24	32	30	103719.4		
	103720.1	103720	20	30x2	37	26,5	44	30	33,5	48	55	36	27	41	36	103720.4		
	103721.1	103721	25	36x2	42	30	47	34	35	54	59	42	36	46	46	103721.4		
	103722.1	103722	30	42x2	49	35,5	51	39	37,5	62	64	50	41	50	50	103722.4		
	103723.1	103723	38	52x2	57	41	53	43	37	72	68	60	50	65	60	103723.4		

Note: Desiderando ordinare il raccordo in acciaio AISI 316, sostituire nel codice il 10.... iniziale con 11....
 Desiderando ordinare il raccordo in acciaio AISI 316 con dado in AISI 304, sostituire 10.... con 14....

GOMITO INTERMEDIO

Tipo: **1038...1** Corpo

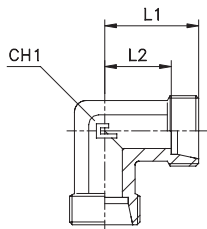

Tipo: **1038..** Anello B3

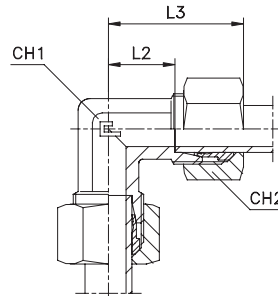

Tipo: **1038...4** Anello B4

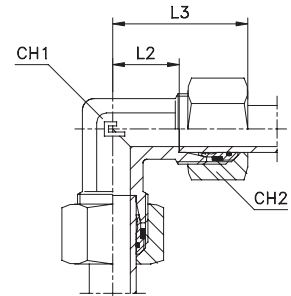

Serie DIN	10.... [bar]	11.... [bar]	Ordinazione Corpo	Ordinazione Completo B3	Ø Tubo	L1	L2	L3	CH1	CH2	Ordinazione Completo B4
LL	100	100	103801.1	103801	4	15	11	21	9	10	-
			103802.1	103802	6	15	9,5	21	9	12	-
			103803.1	103803	8	17	11,5	23	12	14	-
L	500	315	103804.1	103804	6	19	12	27	12	14	103804.4
			103805.1	103805	8	21	14	29	12	17	103805.4
			103806.1	103806	10	22	15	30	14	19	103806.4
	400	315	103807.1	103807	12	24	17	32	17	22	103807.4
			103808.1	103808	15	28	21	36	19	27	103808.4
			103809.1	103809	18	31	23,5	40	24	32	103809.4
			103810.1	103810	22	35	27,5	44	27	36	103810.4
250	160	103811.1	103811	28	38	30,5	47	36	41	103811.4	
		103812.1	103812	35	45	34,5	56	41	50	103812.4	
		103813.1	103813	42	51	40	63	50	60	103813.4	
S	800	630	103814.1	103814	6	23	16	31	12	17	103814.4
			103815.1	103815	8	24	17	32	14	19	103815.4
			103816.1	103816	10	25	17,5	34	17	22	103816.4
	630	630	103817.1	103817	12	29	21,5	38	17	24	103817.4
			103818.1	103818	14	30	22	40	19	27	103818.4
			103819.1	103819	16	33	24,5	43	24	30	103819.4
			103820.1	103820	20	37	26,5	48	27	36	103820.4
	420	400	103821.1	103821	25	42	30	54	36	46	103821.4
			103822.1	103822	30	49	35,5	62	41	50	103822.4
			103823.1	103823	38	57	41	72	50	60	103823.4

Note: Desiderando ordinare il raccordo in acciaio AISI 316, sostituire nel codice il 10.... iniziale con 11....
 Desiderando ordinare il raccordo in acciaio AISI 316 con dado in AISI 304, sostituire 10.... con 14....

"T" INTERMEDIO

Tipo: 1039...1 Corpo

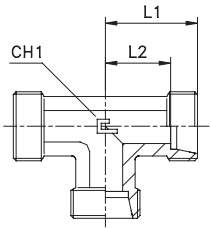

Tipo: 1039... Anello B3

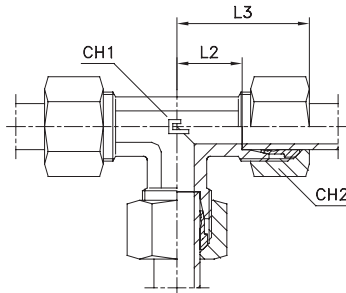

Tipo: 1039...4 Anello B4

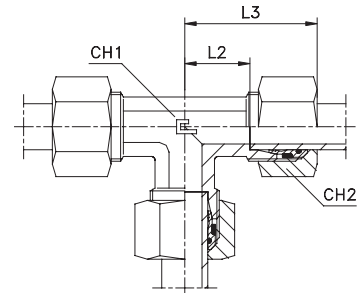

Serie DIN	10.... [bar]	11.... [bar]	Ordinazione Corpo	Ordinazione Completo B3	Ø Tubo	L1	L2	L3	CH1	CH2	Ordinazione Completo B4
LL	100	100	103901.1	103901	4	15	11	21	9	10	-
			103902.1	103902	6	15	9.5	21	9	12	-
			103903.1	103903	8	17	11.5	23	12	14	-
L	500	315	103904.1	103904	6	19	12	27	12	14	103904.4
			103905.1	103905	8	21	14	29	12	17	103905.4
			103906.1	103906	10	22	15	30	14	19	103906.4
			103907.1	103907	12	24	17	32	17	22	103907.4
			103908.1	103908	15	28	21	36	19	27	103908.4
			103909.1	103909	18	31	23.5	40	24	32	103909.4
	250	160	103910.1	103910	22	35	27.5	44	27	36	103910.4
			103911.1	103911	28	38	30.5	47	36	41	103911.4
			103912.1	103912	35	45	34.5	56	41	50	103912.4
			103913.1	103913	42	51	40	63	50	60	103913.4
			103914.1	103914	6	23	16	31	12	17	103914.4
			103915.1	103915	8	24	17	32	14	19	103915.4
S	800	630	103916.1	103916	10	25	17.5	34	17	22	103916.4
			103917.1	103917	12	29	21.5	38	17	24	103917.4
			103918.1	103918	14	30	22	40	19	27	103918.4
			103919.1	103919	16	33	24.5	43	24	30	103919.4
			103920.1	103920	20	37	26.5	48	27	36	103920.4
			103921.1	103921	25	42	30	54	36	46	103921.4
	420	315	103922.1	103922	30	49	35.5	62	41	50	103922.4
			103923.1	103923	38	57	41	72	50	60	103923.4

Note: Desiderando ordinare il raccordo in acciaio AISI 316, sostituire nel codice il 10.... iniziale con 11....
Desiderando ordinare il raccordo in acciaio AISI 316 con dado in AISI 304, sostituire 10.... con 14....

CROCE INTERMEDIA

Tipo: 1040...1 Corpo

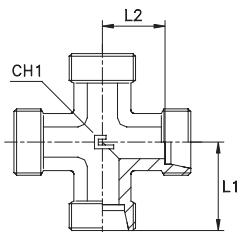

Tipo: 1040... Anello B3

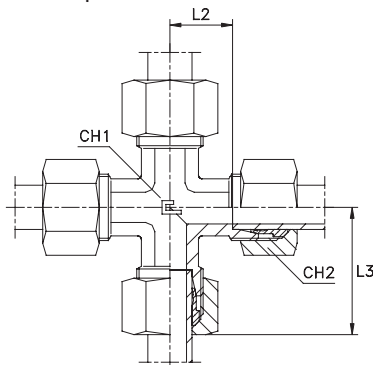

Tipo: 1040...4 Anello B4

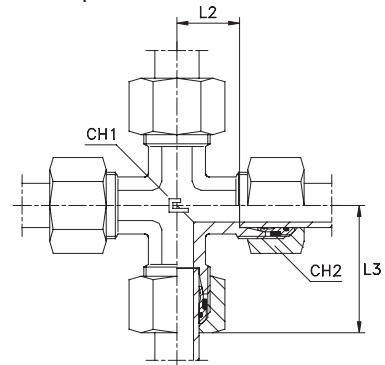

Serie DIN	10.... [bar]	11.... [bar]	Ordinazione Corpo	Ordinazione Completo B3	Ø Tubo	L1	L2	L3	CH1	CH2	Ordinazione Completo B4
LL	100	100	104001.1	104001	4	15	11	21	9	10	-
			104002.1	104002	6	15	9.5	21	9	12	-
			104003.1	104003	8	17	11.5	23	12	14	-
L	315	315	104004.1	104004	6	19	12	27	12	14	104004.4
			104005.1	104005	8	21	14	29	12	17	104005.4
			104006.1	104006	10	22	15	30	14	19	104006.4
			104007.1	104007	12	24	17	32	17	22	104007.4
			104008.1	104008	15	28	21	36	19	27	104008.4
			104009.1	104009	18	31	23.5	40	24	32	104009.4
	160	160	104010.1	104010	22	35	27.5	44	27	36	104010.4
			104011.1	104011	28	38	30.5	47	36	41	104011.4
			104012.1	104012	35	45	34.5	56	41	50	104012.4
			104013.1	104013	42	51	40	63	50	60	104013.4
			104014.1	104014	6	23	16	31	12	17	104014.4
			104015.1	104015	8	24	17	32	14	19	104015.4
S	630	630	104016.1	104016	10	25	17.5	34	17	22	104016.4
			104017.1	104017	12	29	21.5	38	17	24	104017.4
			104018.1	104018	14	30	22	40	19	27	104018.4
			104019.1	104019	16	33	24.5	43	24	30	104019.4
			104020.1	104020	20	37	26.5	48	27	36	104020.4
			104021.1	104021	25	42	30	54	36	46	104021.4
	400	400	104022.1	104022	30	49	35.5	62	41	50	104022.4
			104023.1	104023	38	57	41	72	50	60	104023.4

Note: Desiderando ordinare il raccordo in acciaio AISI 316, sostituire nel codice il 10.... iniziale con 11....
Desiderando ordinare il raccordo in acciaio AISI 316 con dado in AISI 304, sostituire 10.... con 14....

DIRITTO INTERMEDIO RIDOTTO

Tipo: **1041...1** Corpo

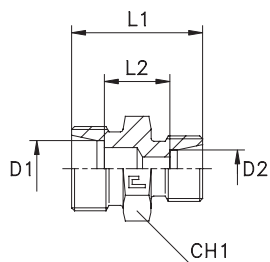

Tipo: **1041..** Anello B3

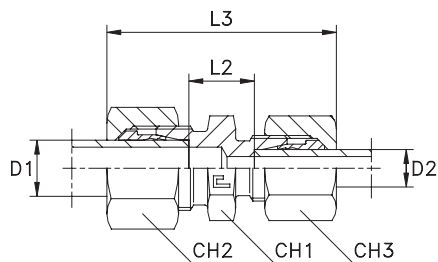

Tipo: **1041...4** Anello B4

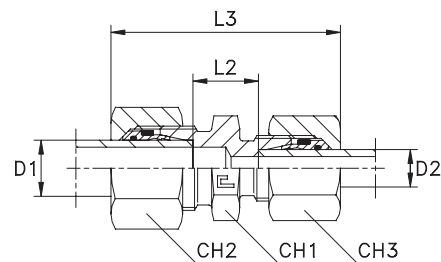

Serie DIN	10.... [bar]	11.... [bar]	Ordinazione Corpo	Ordinazione Completo B3	Ø Tubo		L1	L2	L3	CH1	CH2	CH3	Ordinazione Completo B4
					D1	D2							
L	500	315	104104.1	104104	8	6	25	11	40,5	14	17	14	104104.4
			104105.1	104105	10	6	26	12	41,5	17	19	14	104105.4
			104106.1	104106	10	8	26	12	42	17	19	17	104106.4
	104107.1		104107	12	6	27	13	42	19	22	14	104107.4	
	104108.1		104108	12	8	27	13	42,5	19	22	17	104108.4	
	104109.1		104109	12	10	28	14	43,5	19	22	19	104109.4	
	104110.1		104110	15	10	29	15	45	24	27	19	104110.4	
	104111.1		104111	15	12	29	15	44,5	24	27	22	104111.4	
	104112.1		104112	18	10	30	15,5	47	27	32	19	104112.4	
	104113.1	104113	18	12	30	15,5	46,5	27	32	22	104113.4		
	104114.1	104114	18	15	31	16,5	48	27	32	27	104114.4		
	250	160	104115.1	104115	22	12	32	17,5	48,5	32	36	22	104115.4
			104116.1	104116	22	15	33	18,5	50	32	36	27	104116.4
			104117.1	104117	22	18	33	18	51	32	36	32	104117.4
			104118.1	104118	28	18	34	19	52	41	41	32	104118.4
104119.1			104119	28	22	36	21	54	41	41	36	104119.4	
104120.1			104120	35	22	39	21	59	46	50	36	104120.4	
S	800	630	104121.1	104121	35	28	39	21	59	46	50	41	104121.4
			104122.1	104122	8	6	32	18	48	17	19	17	104122.4
			104123.1	104123	10	6	32	17,5	48,5	19	22	17	104123.4
	104124.1		104124	10	8	32	17,5	48,5	19	22	19	104124.4	
	104125.1		104125	12	6	34	19,5	50,5	22	24	17	104125.4	
	104126.1		104126	12	8	34	19,5	50,5	22	24	19	104126.4	
	104127.1		104127	12	10	34	19	51	22	24	22	104127.4	
	104128.1		104128	14	10	36	20,5	54,5	24	27	22	104128.4	
	104129.1		104129	14	12	36	20,5	54,5	24	27	24	104129.4	
	420	400	104130.1	104130	16	12	36	20	54,5	27	30	24	104130.4
			104131.1	104131	16	14	38	21,5	58	27	30	27	104131.4
			104132.1	104132	20	10	40	22	59,5	32	36	22	104132.4
			104133.1	104133	20	12	40	22	59,5	32	36	24	104133.4
			104134.1	104134	20	16	42	23	63	32	36	30	104134.4
			104135.1	104135	25	16	46	25,5	68	41	46	30	104135.4
104136.1			104136	25	20	48	25,5	71	41	46	36	104136.4	
104137.1			104137	30	20	50	26	74	46	50	36	104137.4	
104138.1	104138	30	25	52	26,5	77	46	50	46	104138.4			
315	104139.1	104139	38	30	59	29,5	87	55	60	50	104139.4		

Note: Desiderando ordinare il raccordo in acciaio AISI 316, sostituire nel codice il 10.... iniziale con 11....
 Desiderando ordinare il raccordo in acciaio AISI 316 con dado in AISI 304, sostituire 10.... con 14....
 Articoli non previsti dalla norma ISO 8434-1 disponibili con ordinazione programmata.

"T" INTERMEDIO RIDOTTO

Tipo: 1045...1 Corpo

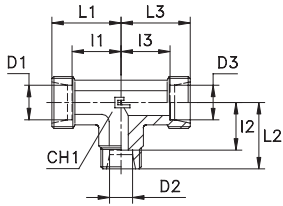

Tipo: 1045... Anello B3

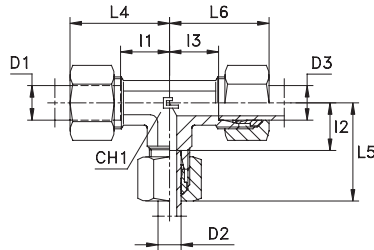

Tipo: 1045...4 Anello B4

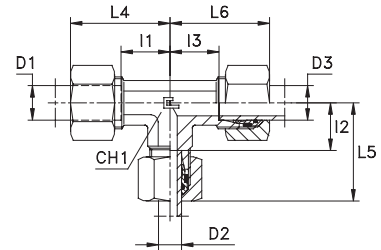

Serie DIN	10.... [bar]	11.... [bar]	Ordinazione Corpo	Ordinazione Completo B3	Ø Tubo			L1	L2	L3	L4	L5	L6	I1	I2	I3	CH1	Ordinazione Completo B4
					D1	D2	D3											
L	500		104503.1	104503	6	8	6	21	21	21	29	29	29	14	14	14	12	104503.4
			104504.1	104504	8	6	8	21	21	21	29	29	29	14	14	14	12	104504.4
			104505.1	104505	6	10	6	21	22	21	29	30	29	14	15	14	14	104505.4
			104506.1	104506	8	10	8	21	22	21	29	30	29	14	15	14	14	104506.4
			104507.1	104507	10	6	10	22	21	22	30	29	30	15	14	15	14	104507.4
			104508.1	104508	10	8	10	22	21	22	30	29	30	15	14	15	14	104508.4
	104509.1	104509	10	10	6	22	22	21	30	30	29	15	15	14	14	104509.4		
	104510.1	104510	8	12	8	23	24	23	31	32	31	16	17	16	17	104510.4		
	104511.1	104511	12	6	12	24	23	24	32	31	32	17	16	17	17	104511.4		
	104512.1	104512	12	8	8	24	23	23	32	31	31	17	16	16	17	104512.4		
	104513.1	104513	12	8	12	24	23	24	32	31	32	17	16	17	17	104513.4		
	104514.1	104514	12	10	10	24	24	24	32	32	32	17	17	17	17	104514.4		
	104515.1	104515	12	10	12	24	24	24	32	32	32	17	17	17	17	104515.4		
	104516.1	104516	12	12	10	24	24	24	32	32	32	17	17	17	17	104516.4		
	104517.1	104517	10	15	10	27	28	27	35	36	35	20	21	20	19	104517.4		
	104518.1	104518	12	15	12	27	28	27	35	36	35	20	21	20	19	104518.4		
	104519.1	104519	15	6	15	28	25	28	36	33	36	21	18	21	19	104519.4		
	104520.1	104520	15	10	15	28	27	28	36	35	36	21	20	21	19	104520.4		
	104521.1	104521	15	12	12	28	27	27	36	35	35	21	20	20	19	104521.4		
	104522.1	104522	15	12	15	28	27	28	36	35	36	21	20	21	19	104522.4		
	104523.1	104523	15	15	12	28	28	27	36	36	35	21	21	20	19	104523.4		
	104524.1	104524	12	18	12	30	31	30	38	40	38	23	23,5	23	24	104524.4		
	104525.1	104525	18	10	10	31	30	30	40	38	38	23,5	23	23	24	104525.4		
	104526.1	104526	18	10	18	31	30	31	40	38	40	23,5	23	23,5	24	104526.4		
	104527.1	104527	18	12	18	31	30	31	40	38	40	23,5	23	23,5	24	104527.4		
	104528.1	104528	18	15	18	31	31	31	40	39	40	23,5	24	23,5	24	104528.4		
	104529.1	104529	18	18	10	31	31	30	40	40	38	23,5	23,5	23	24	104529.4		
	104530.1	104530	22	10	22	35	33	35	44	41	44	27,5	26	27,5	27	104530.4		
	104531.1	104531	22	12	22	35	33	35	44	41	44	27,5	26	27,5	27	104531.4		
	104532.1	104532	22	15	15	35	34	34	44	42	42	27,5	27	27	27	104532.4		
104533.1	104533	22	15	22	35	34	35	44	42	44	27,5	27	27,5	27	104533.4			
104534.1	104534	22	18	18	35	34	34	44	43	43	27,5	26,5	26,5	27	104534.4			
104535.1	104535	22	18	22	35	34	35	44	43	44	27,5	26,5	27,5	27	104535.4			
104536.1	104536	22	22	18	35	35	34	44	44	43	27,5	27,5	26,5	27	104536.4			
104537.1	104537	28	10	28	38	36	38	47	44	47	30,5	29	30,5	36	104537.4			
104538.1	104538	28	12	28	38	36	38	47	44	47	30,5	29	30,5	36	104538.4			
104539.1	104539	28	15	28	38	37	38	47	45	47	30,5	30	30,5	36	104539.4			
104540.1	104540	28	18	28	38	37	38	47	46	47	30,5	29,5	30,5	36	104540.4			
104541.1	104541	28	22	22	38	38	38	47	47	47	30,5	30,5	30,5	36	104541.4			
104542.1	104542	28	22	28	38	38	38	47	47	47	30,5	30,5	30,5	36	104542.4			
104543.1	104543	10	6	10	25	25	25	34	33	34	17,5	18	17,5	17	104543.4			
104544.1	104544	12	8	8	29	25	25	38	33	33	21,5	18	18	17	104544.4			
104545.1	104545	12	8	12	29	25	29	38	33	38	21,5	18	21,5	17	104545.4			
104546.1	104546	12	10	12	29	25	29	38	34	38	21,5	17,5	21,5	17	104546.4			
104547.1	104547	12	16	12	31	33	31	40	43	40	23,5	24,5	23,5	24	104547.4			
104548.1	104548	16	6	16	33	31	33	43	39	43	24,5	24	24,5	24	104548.4			
104549.1	104549	16	8	16	33	31	33	43	39	43	24,5	24	24,5	24	104549.4			
104550.1	104550	16	10	16	33	31	33	43	40	43	24,5	23,5	24,5	24	104550.4			
104551.1	104551	16	12	16	33	31	33	43	40	43	24,5	23,5	24,5	24	104551.4			
104552.1	104552	16	20	16	36	37	36	46	48	46	27,5	26,5	27,5	27	104552.4			
104553.1	104553	20	10	20	37	34	37	48	43	48	26,5	26,5	26,5	27	104553.4			
104554.1	104554	20	12	20	37	34	37	48	43	48	26,5	26,5	26,5	27	104554.4			
104555.1	104555	20	16	20	37	36	37	48	46	48	26,5	27,5	26,5	27	104555.4			
104556.1	104556	20	25	20	40	42	40	51	54	51	29,5	30	29,5	36	104556.4			
104557.1	104557	25	16	25	42	39	42	54	49	54	30	30,5	30	36	104557.4			
104558.1	104558	25	20	25	42	40	42	54	51	54	30	29,5	30	36	104558.4			
104559.1	104559	25	30	25	47	49	47	59	62	59	35	35,5	35	41	104559.4			

Note: Desiderando ordinare il raccordo in acciaio AISI 316, sostituire nel codice il 10.... iniziale con 11....
 Desiderando ordinare il raccordo in acciaio AISI 316 con dado in AISI 304, sostituire 10.... con 14....
 Articoli disponibili su richiesta.

DIRITTO DI ATTRAVERSAMENTO DI ESTREMITÀ CON GUARNIZIONE PIANA

Filetto gas cilindrico

Tipo: **1049...1** Corpo

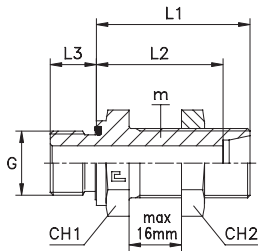

Tipo: **1049..** Anello B3

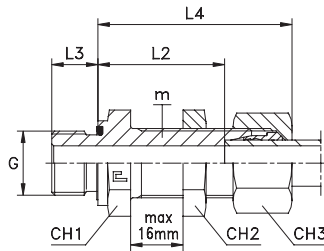

Tipo: **1049...4** Anello B4

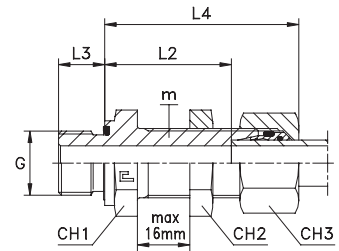

Serie DIN	10.... [bar]	11.... [bar]	Ordinazione Corpo	Ordinazione Completo B3	Ø Tubo	m	G	L1	L2	L3	L4	CH1	CH2	CH3	Ordinazione Completo B4
L	315	315	104904.1	104904	6	12x1,5	1/8	39,5	32,5	8	47,5	17	17	14	104904.4
			104905.1	104905	8	14x1,5	1/4	41	34	12	49	19	19	17	104905.4
			104906.1	104906	10	16x1,5	1/4	43	36	12	51	22	22	19	104906.4
			104907.1	104907	12	18x1,5	3/8	44,5	37,5	12	52,5	24	24	22	104907.4
			104908.1	104908	15	22x1,5	1/2	48	41	14	56	27	30	27	104908.4
	104909.1	104909	18	26x1,5	1/2	52	44,5	14	61	32	36	32	104909.4		
	104910.1	104910	22	30x2	3/4	55	47,5	16	64	36	41	36	104910.4		
	104911.1	104911	28	36x2	1	58	50,5	18	67	41	46	41	104911.4		
	104912.1	104912	35	45x2	1 1/4	63	52,5	20	74	50	55	50	104912.4		
104913.1	104913	42	52x2	1 1/2	64	53	22	76	60	65	60	104913.4			
S	630	630	104914.1	104914	6	14x1,5	1/4	45	38	12	53	19	19	17	104914.4
			104915.1	104915	8	16x1,5	1/4	46	39	12	54	22	22	19	104915.4
			104916.1	104916	10	18x1,5	3/8	49	41,5	12	58	24	24	22	104916.4
			104917.1	104917	12	20x1,5	3/8	50	42,5	12	59	27	27	24	104917.4
			104918.1	104918	14	22x1,5	1/2	54	46	14	64	30	30	27	104918.4
	104919.1	104919	16	24x1,5	1/2	54	45,5	14	64	32	32	30	104919.4		
	104920.1	104920	20	30x2	3/4	59	48,5	16	72	41	41	36	104920.4		
	104921.1	104921	25	36x2	1	64	52	18	76	46	46	46	104921.4		
	104922.1	104922	30	42x2	1 1/4	69	55,5	20	82	50	50	50	104922.4		
	104923.1	104923	38	52x2	1 1/2	72	56	22	87	65	65	60	104923.4		

Note: Desiderando ordinare il raccordo in acciaio AISI 316, sostituire nel codice il **10....** iniziale con **11....** .
Desiderando ordinare il raccordo in acciaio AISI 316 con dado in AISI 304, sostituire **10....** con **14....** .
Articoli non previsti dalla norma ISO 8434-1 disponibili su richiesta.

DIRITTO DI ESTREMITÀ A SALDARE

Tipo: **1055...1** Corpo

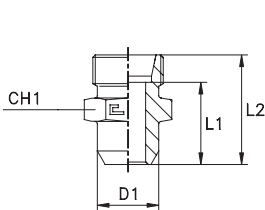

Tipo: **1055..** Anello B3

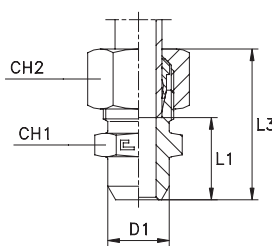

Tipo: **1055...4** Anello B4

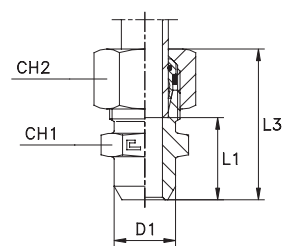

Serie DIN	10.... [bar]	11.... [bar]	Ordinazione Corpo	Ordinazione Completo B3	Ø Tubo	D1	L1	L2	L3	CH1	CH2	Ordinazione Completo B4
L	315	315	105504.1	105504	6	10	14	21	29	12	14	105504.4
			105505.1	105505	8	12	16	23	31	14	17	105505.4
			105506.1	105506	10	14	18	25	33	17	19	105506.4
			105507.1	105507	12	16	18	25	33	19	22	105507.4
			105508.1	105508	15	19	22	29	37	22	27	105508.4
	105509.1	105509	18	22	23,5	31	40	27	32	105509.4		
	105510.1	105510	22	27	28,5	36	45	32	36	105510.4		
	105511.1	105511	28	32	30,5	38	47	41	41	105511.4		
	105512.1	105512	35	40	32,5	43	54	46	50	105512.4		
105513.1	105513	42	46	35	46	58	55	60	105513.4			
S	630	630	105514.1	105514	6	11	19	26	34	14	17	105514.4
			105515.1	105515	8	13	21	28	36	17	19	105515.4
			105516.1	105516	10	15	22,5	30	39	19	22	105516.4
			105517.1	105517	12	17	24,5	32	41	22	24	105517.4
			105518.1	105518	14	19	27	35	45	24	27	105518.4
	105519.1	105519	16	21	26,5	35	45	27	30	105519.4		
	105520.1	105520	20	26	29,5	40	51	32	36	105520.4		
	105521.1	105521	25	31	32	44	56	41	46	105521.4		
	105522.1	105522	30	36	35,5	49	62	46	50	105522.4		
	105523.1	105523	38	44	38	54	69	55	60	105523.4		

Note: Desiderando ordinare il raccordo in acciaio AISI 316, sostituire nel codice il **10....** iniziale con **11....** .
Desiderando ordinare il raccordo in acciaio AISI 316 con dado in AISI 304, sostituire **10....** con **14....** .

PASSANTE PARATIA A SALDARE

Tipo: **1056...1** Corpo

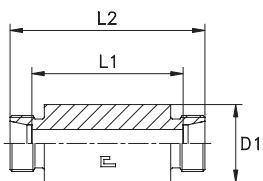

Tipo: **1056..** Anello B3

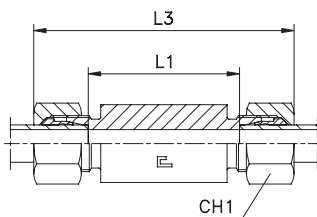

Tipo: **1056...4** Anello B4

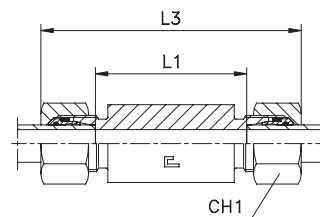

Serie DIN	10.... [bar]	11.... [bar]	Ordinazione Corpo	Ordinazione Completo B3	Ø Tubo	D1	L1	L2	L3	CH1	Ordinazione Completo B4
L	315	315	105604.1	105604	6	18	56	70	85	14	105604.4
			105605.1	105605	8	20	56	70	85	17	105605.4
			105606.1	105606	10	22	58	72	87	19	105606.4
			105607.1	105607	12	25	58	72	87	22	105607.4
			105608.1	105608	15	28	70	84	100	27	105608.4
	105609.1	105609	18	32	69	84	101	32	105609.4		
	160	160	105610.1	105610	22	36	73	88	105	36	105610.4
			105611.1	105611	28	40	73	88	106	41	105611.4
			105612.1	105612	35	50	71	92	114	50	105612.4
105613.1			105613	42	60	70	92	115	60	105613.4	
S	630	630	105614.1	105614	6	20	60	74	89	17	105614.4
			105615.1	105615	8	22	60	74	89	19	105615.4
			105616.1	105616	10	25	59	74	91	22	105616.4
			105617.1	105617	12	28	59	74	91	24	105617.4
			105618.1	105618	14	30	72	88	107	27	105618.4
	400	400	105619.1	105619	16	35	71	88	107	30	105619.4
			105620.1	105620	20	38	71	92	114	36	105620.4
			105621.1	105621	25	45	72	96	120	46	105621.4
			105622.1	105622	30	50	73	100	126	50	105622.4
			105623.1	105623	38	60	72	104	133	60	105623.4

Note: Desiderando ordinare il raccordo in acciaio AISI 316, sostituire nel codice il 10.... iniziale con 11....
Desiderando ordinare il raccordo in acciaio AISI 316 con dado in AISI 304, sostituire 10.... con 14....

CODOLO A SALDARE CON O-RING

Consegnato a parte (non montato)

Tipo: **1057..**

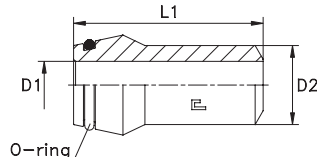

Serie DIN	10.... [bar]	11.... [bar]	Ordinazione Completo	Spessore	Ø Tubo	D1	D2	L1		
L/S	630	630	105701	6x1,75	6	2,5	6	31		
			105702	8x2	8	4	8	31		
	315	315	105703	10x1,5	10	7	10	32,5		
			105704	10x2	10	6	10	32,5		
			105705	12x1,5	12	9	12	32,5		
			105706	12x2	12	8	12	32,5		
630	630	105707	12x2,5	12	7	12	32,5			
L	315	315	105708	15x2,5	15	10	15	34		
			105709	18x2,5	18	13	18	35,5		
	160	160	105710	22x2,5	22	17	22	38,5		
			105711	28x2,5	28	23	28	41,5		
			105712	35x3	35	29	35	47,5		
105713	42x3	42	36	42	47,5					
S	400	400	105714	14x3	14	8	14	38,5		
	250	250	105715	16x2	16	12	16	39		
	315	315	105716	16x2,5	16	11	16	39		
	400	400	105717	16x3	16	10	16	39		
	250	250	105718	20x2,5	20	15	20	45		
	315	315	105719	20x3	20	14	20	45		
	400	400	105720	20x4	20	12	20	45		
	250	250	105721	25x3	25	19	25	49,5		
	315	315	105722	25x4	25	17	25	49,5		
	400	315	105723	25x5	25	15	25	49,5		
	160	160	105724	30x3	30	24	30	52		
	250	250	105725	30x4	30	22	30	52		
	315	315	105726	30x5	30	20	30	52		
			105727	30x6	30	18	30	52		
			160	160	105728	38x3	38	32	38	56,5
			250	250	105729	38x5	38	28	38	56,5
315	315	105730	38x6	38	26	38	56,5			
		105731	38x8	38	22	38	56,5			

Note: Desiderando ordinare il raccordo prescelto in acciaio inox, sostituire nel codice il 10.... iniziale con 11....

GOMITO DI ESTREMITÀ A SALDARE

Tipo: **1058...1** Corpo

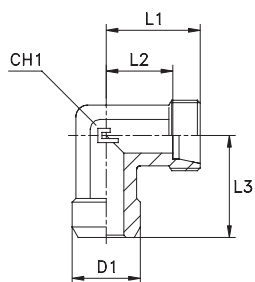

Tipo: **1058..** Anello B3

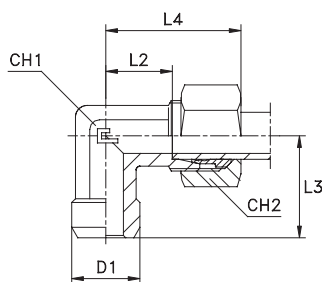

Tipo: **1058...4** Anello B4

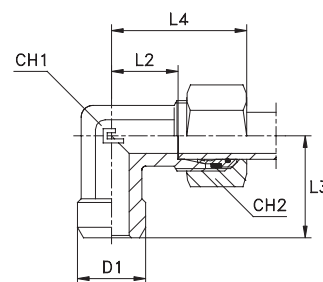

Serie DIN	10.... [bar]	11.... [bar]	Ordinazione Corpo	Ordinazione Completo B3	Ø Tubo	D1	L1	L2	L3	L4	CH1	CH2	Ordinazione Completo B4
L	315	315	105804.1	105804	6	10	19	12	19	27	12	14	105804.4
			105805.1	105805	8	12	21	14	21	29	12	17	105805.4
			105806.1	105806	10	14	22	15	22	30	14	19	105806.4
			105807.1	105807	12	16	24	17	24	32	17	22	105807.4
			105808.1	105808	15	19	28	21	28	36	19	27	105808.4
			105809.1	105809	18	22	31	23,5	31	40	24	32	105809.4
	160	160	105810.1	105810	22	27	35	27,5	35	44	27	36	105810.4
			105811.1	105811	28	32	38	30,5	38	47	36	41	105811.4
			105812.1	105812	35	40	45	34,5	45	56	41	50	105812.4
			105813.1	105813	42	46	51	40	51	63	50	60	105813.4
S	630	630	105814.1	105814	6	11	23	16	23	31	12	17	105814.4
			105815.1	105815	8	13	24	17	24	32	14	19	105815.4
			105816.1	105816	10	15	25	17,5	25	34	17	22	105816.4
			105817.1	105817	12	17	29	21,5	29	38	17	24	105817.4
			105818.1	105818	14	19	30	22	30	40	19	27	105818.4
			105819.1	105819	16	21	33	24,5	33	43	24	30	105819.4
	400	400	105820.1	105820	20	26	37	26,5	37	48	27	36	105820.4
			105821.1	105821	25	31	42	30	42	54	36	46	105821.4
			105822.1	105822	30	36	49	35,5	49	62	41	50	105822.4
			105823.1	105823	38	44	57	41	57	72	50	60	105823.4

Note: Desiderando ordinare il raccordo in acciaio AISI 316, sostituire nel codice il 10.... iniziale con 11....
 Desiderando ordinare il raccordo in acciaio AISI 316 con dado in AISI 304, sostituire 10.... con 14....
 Articoli non previsti dalla norma ISO 8434-1 disponibili su richiesta.

PORTA MANOMETRO

Filetto gas cilindrico

Tipo: **1059...1** Corpo
 Con rondella a cuspidi

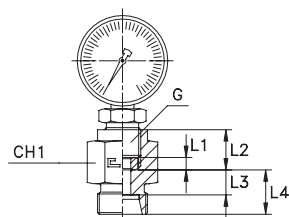

Tipo: **1059..** Anello B3
 Con rondella a cuspidi

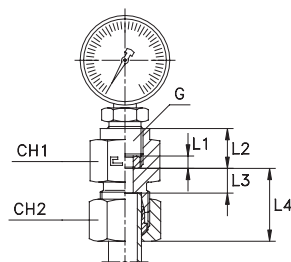

Tipo: **1059...4** Anello B4
 Con rondella con o-ring

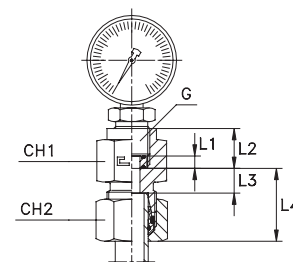

Serie DIN	10.... [bar]	11.... [bar]	Ordinazione Corpo + Rondella	Ordinazione Completo B3	Ø Tubo	G	L1	L2	L3	L4	CH1	CH2	Ordinazione Completo B4
L	315	315	105904.1	105904	6	1/4	4,5	14,5	7,5	14,5	19	14	105904.4
			105905.1	105905	8	1/4	4,5	14,5	7,5	14,5	19	17	105905.4
			105906.1	105906	10	1/4	4,5	14,5	8,5	15,5	19	19	105906.4
			105907.1	105907	12	1/4	4,5	14,5	8,5	15,5	19	22	105907.4
S	630	630	105914.1	105914	6	1/2	5	20	11	18	30	17	105914.4
			105915.1	105915	8	1/2	5	20	11	18	30	19	105915.4
			105916.1	105916	10	1/2	5	20	10,5	18	30	22	105916.4
			105917.1	105917	12	1/2	5	20	10,5	18	30	24	105917.4

Note: Desiderando ordinare il raccordo in acciaio AISI 316, sostituire nel codice il 10.... iniziale con 11....
 Desiderando ordinare il raccordo in acciaio AISI 316 con dado in AISI 304, sostituire 10.... con 14....
 Articoli non previsti dalla norma ISO 8434-1.
 Manometro non incluso.

GOMITO DI ESTREMITÀ ORIENTABILE CON O-RING E RONDELLA

Filetto gas cilindrico - Filetto metrico cilindrico

Tipo: **1061...1** Corpo
Tipo: **1062...1** Corpo

Tipo: **1061..** Anello B3
Tipo: **1062..** Anello B3

Tipo: **1061...4** Anello B4
Tipo: **1062...4** Anello B4

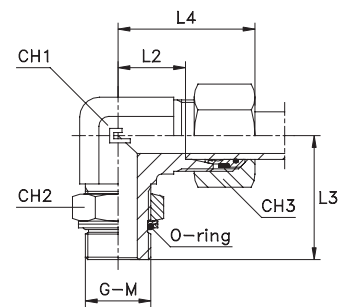
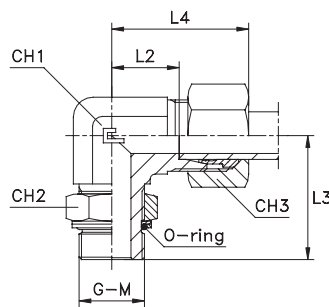
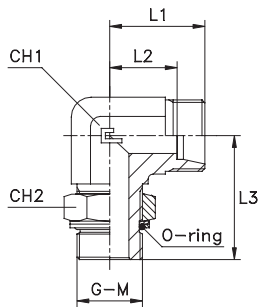

Serie DIN	10.... [bar]	11.... [bar]	Ordinazione Corpo	Ordinazione Completo B3	Ø Tubo	G	L1	L2	L3	L4	CH1	CH2	CH3	Ordinazione Completo B4
L	315	315	106104.1	106104	6	1/8	19	12	26	27	11	14	14	106104.4
			106105.1	106105	8	1/4	21	14	32	29	14	19	17	106105.4
			106106.1	106106	10	1/4	22	15	32	30	14	19	19	106106.4
	250	250	106107.1	106107	12	3/8	24	17	37	32	19	22	22	106107.4
			106108.1	106108	15	1/2	28	21	44	36	22	27	27	106108.4
			106109.1	106109	18	1/2	31	23,5	47	40	27	27	32	106109.4
	160	160	106110.1	106110	22	3/4	35	27,5	51	44	27	36	36	106110.4
			106111.1	106111	28	1	38	30,5	53	47	33	41	41	106111.4
			106112.1	106112	35	1 1/4	45	34,5	59	56	41	50	50	106112.4
S	315	315	106113.1	106113	42	1 1/2	51	40	64	63	48	55	60	106113.4
			106114.1	106114	6	1/4	23	16	32	31	14	19	17	106114.4
			106115.1	106115	8	1/4	24	17	32	32	14	19	19	106115.4
	250	250	106116.1	106116	10	3/8	25	17,5	37	34	19	22	22	106116.4
			106117.1	106117	12	3/8	29	21,5	37	38	19	22	24	106117.4
			106118.1	106118	14	1/2	30	22	44	40	22	27	27	106118.4
			106119.1	106119	16	1/2	33	24,5	47	43	27	27	30	106119.4
	200	200	106120.1	106120	20	3/4	37	26,5	51	48	27	36	36	106120.4
			106121.1	106121	25	1	42	30	53	54	33	41	46	106121.4
160	160	106122.1	106122	30	1 1/4	49	35,5	59	62	41	50	50	106122.4	
		106123.1	106123	38	1 1/2	57	41	64	72	48	55	60	106123.4	

Note: Desiderando ordinare il raccordo in acciaio AISI 316, sostituire nel codice il **10....** iniziale con **11....** .
Desiderando ordinare il raccordo in acciaio AISI 316 con dado in AISI 304, sostituire **10....** con **14....** .
Articoli non previsti dalla norma ISO 8434-1 disponibili su richiesta.

Serie DIN	10.... [bar]	11.... [bar]	Ordinazione Corpo	Ordinazione Completo B3	Ø Tubo	M	L1	L2	L3	L4	CH1	CH2	CH3	Ordinazione Completo B4
L	315	315	106204.1	106204	6	10x1	19	12	27	27	11	14	14	106204.4
			106205.1	106205	8	12x1,5	21	14	31	29	14	17	17	106205.4
			106206.1	106206	10	14x1,5	22	15	33	30	14	19	19	106206.4
			106207.1	106207	12	16x1,5	24	17	38	32	19	22	22	106207.4
	250	250	106208.1	106208	15	18x1,5	28	21	40	36	22	24	27	106208.4
			106209.1	106209	18	22x1,5	31	23,5	46	40	27	27	32	106209.4
			106210.1	106210	22	27x2	35	27,5	50,5	44	27	32	36	106210.4
			106211.1	106211	28	33x2	38	30,5	52,5	47	33	41	41	106211.4
			106212.1	106212	35	42x2	45	34,5	58	56	41	50	50	106212.4
160	160	106213.1	106213	42	48x2	51	40	63	63	48	55	60	106213.4	
		106214.1	106214	6	12x1,5	23	16	31	31	14	17	17	106214.4	
		106215.1	106215	8	14x1,5	24	17	33	32	14	19	19	106215.4	
		106216.1	106216	10	16x1,5	25	17,5	38	34	19	22	22	106216.4	
		106217.1	106217	12	18x1,5	29	21,5	38	38	19	24	24	106217.4	
S	250	250	106218.1	106218	14	20x1,5	30	22	44	40	22	27	27	106218.4
			106219.1	106219	16	22x1,5	33	24,5	48	43	27	27	30	106219.4
			106220.1	106220	20	27x2	37	26,5	50,5	48	27	32	36	106220.4
			106221.1	106221	25	33x2	42	30	52,5	54	33	41	46	106221.4
	200	200	106222.1	106222	30	42x2	49	35,5	58	62	41	50	50	106222.4
			106223.1	106223	38	48x2	57	41	63	72	48	55	60	106223.4

Note: Desiderando ordinare il raccordo in acciaio AISI 316, sostituire nel codice il **10....** iniziale con **11....** .
Desiderando ordinare il raccordo in acciaio AISI 316 con dado in AISI 304, sostituire **10....** con **14....** .
Articoli non previsti dalla norma ISO 8434-1 disponibili su richiesta.

GOMITO DI ESTREMITÀ ORIENTABILE CON O-RING

Filetto UNF/UN-2A

Tipo: **1063...1** Corpo

Tipo: **1063..** Anello B3

Tipo: **1063...4** Anello B4

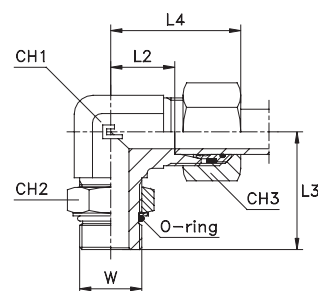
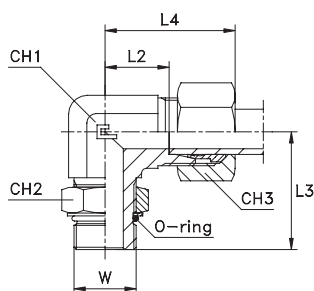
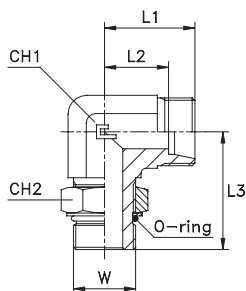

Serie DIN	10.... [bar]	11.... [bar]	Ordinazione Corpo	Ordinazione Completo B3	Ø Tubo	W	L1	L2	L3	L4	CH1	CH2	CH3	Ordinazione Completo B4
L	315	315	106304.1	106304	6	7/16-20	19	12	27	27	11	14	14	106304.4
			106305.1	106305	8	7/16-20	21	14	28	29	14	14	17	106305.4
			106306.1	106306	10	9/16-18	22	15	32	30	14	17	19	106306.4
			106307.1	106307	12	3/4-16	24	17	37	32	19	22	22	106307.4
			106308.1	106308	15	7/8-14	28	21	43	36	22	27	27	106308.4
	106309.1	106309	18	7/8-14	31	23,5	47	40	27	27	32	106309.4		
	160	160	106310.1	106310	22	1 1/16-12	35	27,5	49,5	44	27	32	36	106310.4
			106311.1	106311	28	1 5/16-12	38	30,5	52	47	33	41	41	106311.4
			106312.1	106312	35	1 5/8-12	45	34,5	58	56	41	50	50	106312.4
			106313.1	106313	42	1 7/8-12	51	40	60	63	48	55	60	106313.4
106314.1			106314	6	7/16-20	23	16	29	31	14	14	17	106314.4	
S	400	400	106315.1	106315	8	9/16-18	24	17	33	32	14	17	19	106315.4
			106316.1	106316	10	9/16-18	25	17,5	37,5	34	19	17	22	106316.4
			106317.1	106317	12	3/4-16	29	21,5	38	38	19	22	24	106317.4
			106318.1	106318	14	7/8-14	30	22	44	40	22	27	27	106318.4
			106319.1	106319	16	7/8-14	33	24,5	48	43	27	27	30	106319.4
	106320.1	106320	20	1 1/16-12	37	26,5	51	48	27	32	36	106320.4		
	106321.1	106321	25	1 5/16-12	42	30	53	54	33	41	46	106321.4		
	250	250	106322.1	106322	30	1 5/8-12	49	35,5	59	62	41	50	50	106322.4
			106323.1	106323	38	1 7/8-12	57	41	62	72	48	55	60	106323.4

Note: Desiderando ordinare il raccordo in acciaio AISI 316, sostituire nel codice il 10.... iniziale con 11....
 Desiderando ordinare il raccordo in acciaio AISI 316 con dado in AISI 304, sostituire 10.... con 14....
 Articoli non previsti dalla norma ISO 8434-1 disponibili su richiesta.

GOMITO DI ESTREMITÀ A 45° ORIENTABILE CON O-RING E RONDELLA

Filetto GAS cilindrico

Tipo: **1064...1** Corpo

Tipo: **1064..** Anello B3

Tipo: **1064...4** Anello B4

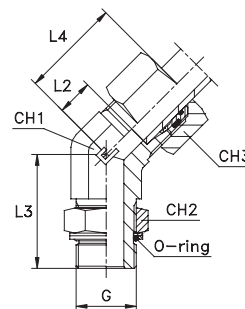
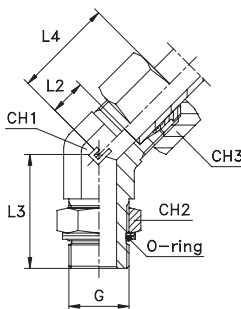
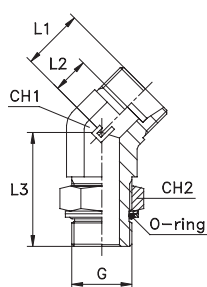

Serie DIN	10.... [bar]	11.... [bar]	Ordinazione Corpo	Ordinazione Completo B3	Ø Tubo	G	L1	L2	L3	L4	CH1	CH2	CH3	Ordinazione Completo B4
L	315	315	106404.1	106404	6	1/8	16	9	26	24	11	14	14	106404.4
			106405.1	106405	8	1/4	19	12	29	27	14	19	17	106405.4
			106406.1	106406	10	1/4	19	12	29	27	14	19	19	106406.4
			106407.1	106407	12	3/8	21	14	33	29	19	22	22	106407.4
			106408.1	106408	15	1/2	24	17	38,5	32	22	27	27	106408.4
	106409.1	106409	18	1/2	24,5	17	38,5	33,5	27	27	32	106409.4		
	160	160	106410.1	106410	22	3/4	26	18,5	44	35	27	36	36	106410.4
			106411.1	106411	28	1	30,5	23	47	39,5	33	41	41	106411.4
			106412.1	106412	35	1 1/4	33	22,5	48	44	41	50	50	106412.4
			106413.1	106413	42	1 1/2	37	26	48	49	48	55	60	106413.4
106414.1			106414	6	1/4	16	9	29	24	14	19	17	106414.4	
S	315	315	106415.1	106415	8	1/4	19	12	29	27	14	19	19	106415.4
			106416.1	106416	10	3/8	20	12,5	33	29	19	22	22	106416.4
			106417.1	106417	12	3/8	21	13,5	33	30	19	22	24	106417.4
			106418.1	106418	14	1/2	24	16	38,5	34	22	27	27	106418.4
			106419.1	106419	16	1/2	24	15,5	38,5	34	27	27	30	106419.4
	106420.1	106420	20	3/4	26,5	16	44	37,5	27	36	36	106420.4		
	200	200	106421.1	106421	25	1	31	19	47	43	33	41	46	106421.4
			106422.1	106422	30	1 1/4	35	21,5	48	48	41	50	50	106422.4
			106423.1	106423	38	1 1/2	39	23	48	54	48	55	60	106423.4

Note: Desiderando ordinare il raccordo in acciaio AISI 316, sostituire nel codice il 10.... iniziale con 11....
 Desiderando ordinare il raccordo in acciaio AISI 316 con dado in AISI 304, sostituire 10.... con 14....
 Articoli non previsti dalla norma ISO 8434-1 disponibili su richiesta.

GOMITO DI ESTREMITÀ A 45° ORIENTABILE CON O-RING E RONDELLA

Filetto metrico cilindrico

Tipo: **1065...1** Corpo

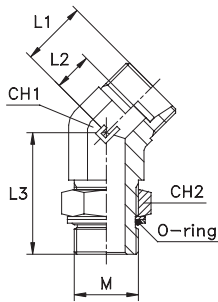

Tipo: **1065..** Anello B3

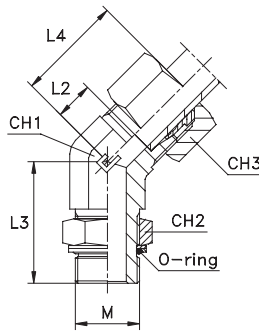

Tipo: **1065...4** Anello B4

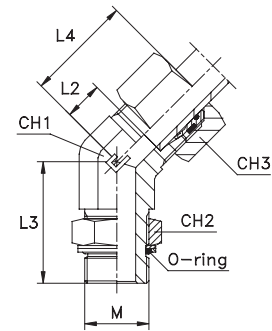

Serie DIN	10.... [bar]	11.... [bar]	Ordinazione Corpo	Ordinazione Completo B3	Ø Tubo	M	L1	L2	L3	L4	CH1	CH2	CH3	Ordinazione Completo B4
L	315	315	106504.1	106504	6	10x1	16	9	27	24	11	14	14	106504.4
			106505.1	106505	8	12x1.5	19	12	27	27	14	17	17	106505.4
			106506.1	106506	10	14x1.5	19	12	28	27	14	19	19	106506.4
			106507.1	106507	12	16x1.5	21	14	33	29	19	22	22	106507.4
			106508.1	106508	15	18x1.5	24	17	36	32	22	24	27	106508.4
	250	250	106509.1	106509	18	22x1.5	24.5	17	38	33.5	27	27	32	106509.4
			106510.1	106510	22	27x2	26	18.5	46	35	27	32	36	106510.4
			106511.1	106511	28	33x2	30.5	23	46	39.5	33	41	41	106511.4
			106512.1	106512	35	42x2	33	22.5	48	44	41	50	50	106512.4
			106513.1	106513	42	48x2	37	26	50	49	48	55	60	106513.4
S	315	315	106514.1	106514	6	12x1.5	16	9	27	24	14	17	17	106514.4
			106515.1	106515	8	14x1.5	19	12	28	27	14	19	19	106515.4
			106516.1	106516	10	16x1.5	20	12.5	33	29	19	22	22	106516.4
			106517.1	106517	12	18x1.5	21	13.5	33	30	19	24	24	106517.4
			106518.1	106518	14	20x1.5	24	16	39	34	22	27	27	106518.4
	250	250	106519.1	106519	16	22x1.5	24	15.5	40	34	27	27	30	106519.4
			106520.1	106520	20	27x2	26.5	16	46	37.5	27	32	36	106520.4
			106521.1	106521	25	33x2	31	19	46	43	33	41	46	106521.4
			106522.1	106522	30	42x2	35	21.5	48	48	41	50	50	106522.4
			106523.1	106523	38	48x2	39	23	50	54	48	55	60	106523.4

Note: Desiderando ordinare il raccordo in acciaio AISI 316, sostituire nel codice il **10....** iniziale con **11....** .
 Desiderando ordinare il raccordo in acciaio AISI 316 con dado in AISI 304, sostituire **10....** con **14....** .
 Articoli non previsti dalla norma ISO 8434-1 disponibili su richiesta.

GOMITO DI ESTREMITÀ A 45° ORIENTABILE CON O-RING

Filetto UNF/UN-2A

Tipo: **1066...1** Corpo

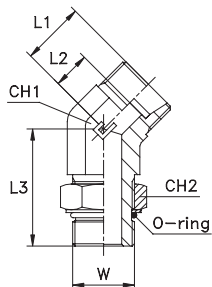

Tipo: **1066..** Anello B3

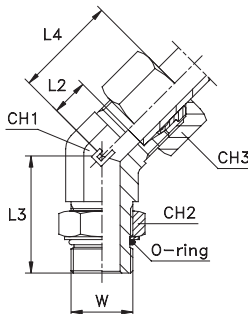

Tipo: **1066...4** Anello B4

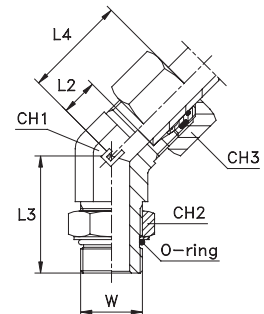

Serie DIN	10.... [bar]	11.... [bar]	Ordinazione Corpo	Ordinazione Completo B3	Ø Tubo	W	L1	L2	L3	L4	CH1	CH2	CH3	Ordinazione Completo B4
L	315	315	106604.1	106604	6	7/16-20	16	9	26.5	24	11	14	14	106604.4
			106605.1	106605	8	7/16-20	19	12	26.5	27	14	14	17	106605.4
			106606.1	106606	10	9/16-18	19	12	29	27	14	17	19	106606.4
			106607.1	106607	12	3/4-16	21	14	33	29	19	22	22	106607.4
			106608.1	106608	15	7/8-14	24	17	39	32	22	27	27	106608.4
	160	160	106609.1	106609	18	7/8-14	24.5	17	39	33.5	27	27	32	106609.4
			106610.1	106610	22	11/16-12	26	18.5	44	35	27	32	36	106610.4
			106611.1	106611	28	15/16-12	30.5	23	47	39.5	33	41	41	106611.4
			106612.1	106612	35	15/8-12	33	22.5	48	44	41	50	50	106612.4
			106613.1	106613	42	17/8-12	37	26	48.5	49	48	55	60	106613.4
S	400	400	106614.1	106614	6	7/16-20	16	9	27	24	14	14	17	106614.4
			106615.1	106615	8	9/16-18	19	12	30	27	14	17	19	106615.4
			106616.1	106616	10	9/16-18	20	12.5	34	29	19	17	22	106616.4
			106617.1	106617	12	3/4-16	21	13.5	34	30	19	22	24	106617.4
			106618.1	106618	14	7/8-14	24	16	39	34	22	27	27	106618.4
	315	315	106619.1	106619	16	7/8-14	24	15.5	39	34	27	27	30	106619.4
			106620.1	106620	20	11/16-12	26.5	16	44	37.5	27	32	36	106620.4
			106621.1	106621	25	15/16-12	31	19	47	43	33	41	46	106621.4
			106622.1	106622	30	15/8-12	35	21.5	48	48	41	50	50	106622.4
			106623.1	106623	38	17/8-12	39	23	50	54	48	55	60	106623.4

Note: Desiderando ordinare il raccordo in acciaio AISI 316, sostituire nel codice il **10....** iniziale con **11....** .
 Desiderando ordinare il raccordo in acciaio AISI 316 con dado in AISI 304, sostituire **10....** con **14....** .
 Articoli non previsti dalla norma ISO 8434-1 disponibili su richiesta.

“T” DI ESTREMITÀ LATERALE ORIENTABILE CON O-RING E RONDELLA

Filetto gas cilindrico - Filetto metrico cilindrico

Tipo: **1067...1** Corpo
Tipo: **1068...1** Corpo

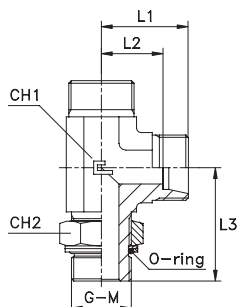

Tipo: **1067..** Anello B3
Tipo: **1068..** Anello B3

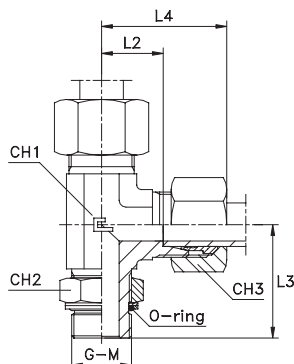

Tipo: **1067...4** Anello B4
Tipo: **1068...4** Anello B4

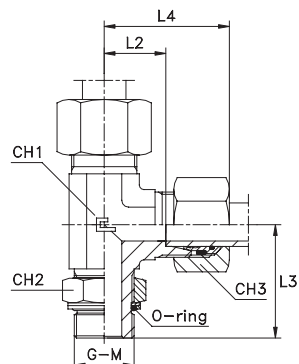

Serie DIN	10.... [bar]	11.... [bar]	Ordinazione Corpo	Ordinazione Completo B3	Ø Tubo	G	L1	L2	L3	L4	CH1	CH2	CH3	Ordinazione Completo B4
L	315	315	106704.1	106704	6	1/8	19	12	26	27	11	14	14	106704.4
			106705.1	106705	8	1/4	21	14	32	29	14	19	17	106705.4
			106706.1	106706	10	1/4	22	15	32	30	14	19	19	106706.4
	250	250	106707.1	106707	12	3/8	24	17	37	32	19	22	22	106707.4
			106708.1	106708	15	1/2	28	21	44	36	22	27	27	106708.4
			106709.1	106709	18	1/2	31	23,5	47	40	27	27	32	106709.4
	160	160	106710.1	106710	22	3/4	35	27,5	51	44	27	36	36	106710.4
			106711.1	106711	28	1	38	30,5	53	47	33	41	41	106711.4
			106712.1	106712	35	1 1/4	45	34,5	59	56	41	50	50	106712.4
			106713.1	106713	42	1 1/2	51	40	64	63	48	55	60	106713.4
S	315	315	106714.1	106714	6	1/4	23	16	32	31	14	19	17	106714.4
			106715.1	106715	8	1/4	24	17	32	32	14	19	19	106715.4
	250	250	106716.1	106716	10	3/8	25	17,5	37	34	19	22	22	106716.4
			106717.1	106717	12	3/8	29	21,5	37	38	19	22	24	106717.4
			106718.1	106718	14	1/2	30	22	44	40	22	27	27	106718.4
			106719.1	106719	16	1/2	33	24,5	47	43	27	27	30	106719.4
	200	200	106720.1	106720	20	3/4	37	26,5	51	48	27	36	36	106720.4
			106721.1	106721	25	1	42	30	53	54	33	41	46	106721.4
	160	160	106722.1	106722	30	1 1/4	49	35,5	59	62	41	50	50	106722.4
			106723.1	106723	38	1 1/2	57	41	64	72	48	55	60	106723.4

Note: Desiderando ordinare il raccordo in acciaio AISI 316, sostituire nel codice il **10....** iniziale con **11....** .
Desiderando ordinare il raccordo in acciaio AISI 316 con dado in AISI 304, sostituire **10....** con **14....** .
Articoli non previsti dalla norma ISO 8434-1 disponibili su richiesta.

Serie DIN	10.... [bar]	11.... [bar]	Ordinazione Corpo	Ordinazione Completo B3	Ø Tubo	M	L1	L2	L3	L4	CH1	CH2	CH3	Ordinazione Completo B4
L	315	315	106804.1	106804	6	10x1	19	12	27	27	11	14	14	106804.4
			106805.1	106805	8	12x1,5	21	14	31	29	14	17	17	106805.4
			106806.1	106806	10	14x1,5	22	15	33	30	14	19	19	106806.4
			106807.1	106807	12	16x1,5	24	17	38	32	19	22	22	106807.4
			106808.1	106808	15	18x1,5	28	21	40	36	22	24	27	106808.4
	250	250	106809.1	106809	18	22x1,5	31	23,5	46	40	27	27	32	106809.4
			106810.1	106810	22	27x2	35	27,5	50,5	44	27	32	36	106810.4
			106811.1	106811	28	33x2	38	30,5	52,5	47	33	41	41	106811.4
			106812.1	106812	35	42x2	45	34,5	58	56	41	50	50	106812.4
			106813.1	106813	42	48x2	51	40	63	63	48	55	60	106813.4
S	315	315	106814.1	106814	6	12x1,5	23	16	31	31	14	17	17	106814.4
			106815.1	106815	8	14x1,5	24	17	33	32	14	19	19	106815.4
			106816.1	106816	10	16x1,5	25	17,5	38	34	19	22	22	106816.4
			106817.1	106817	12	18x1,5	29	21,5	38	38	19	24	24	106817.4
	250	250	106818.1	106818	14	20x1,5	30	22	44	40	22	27	27	106818.4
			106819.1	106819	16	22x1,5	33	24,5	48	43	27	27	30	106819.4
			106820.1	106820	20	27x2	37	26,5	50,5	48	27	32	36	106820.4
			106821.1	106821	25	33x2	42	30	52,5	54	33	41	46	106821.4
	200	200	106822.1	106822	30	42x2	49	35,5	58	62	41	50	50	106822.4
			106823.1	106823	38	48x2	57	41	63	72	48	55	60	106823.4

Note: Desiderando ordinare il raccordo in acciaio AISI 316, sostituire nel codice il **10....** iniziale con **11....** .
Desiderando ordinare il raccordo in acciaio AISI 316 con dado in AISI 304, sostituire **10....** con **14....** .
Articoli non previsti dalla norma ISO 8434-1 disponibili su richiesta.

“T” DI ESTREMITÀ LATERALE ORIENTABILE CON O-RING

Filetto UNF/UN-2A

Tipo: **1069...1** Corpo

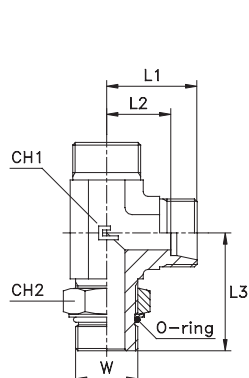

Tipo: **1069..** Anello B3

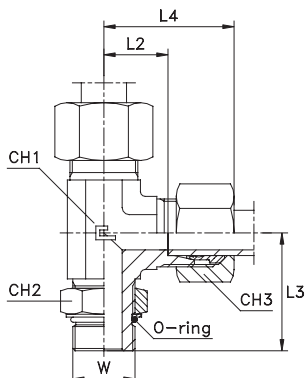

Tipo: **1069...4** Anello B4

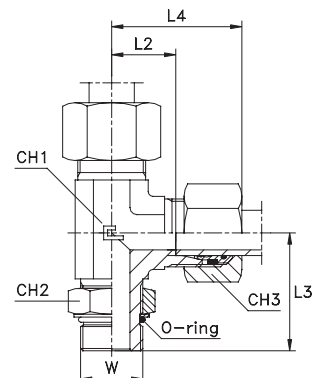

Serie DIN	10.... [bar]	11.... [bar]	Ordinazione Corpo	Ordinazione Completo B3	Ø Tubo	W	L1	L2	L3	L4	CH1	CH2	CH3	Ordinazione Completo B4
L	315	315	106904.1	106904	6	7/16-20	19	12	27	27	11	14	14	106904.4
			106905.1	106905	8	7/16-20	21	14	28	29	14	14	17	106905.4
			106906.1	106906	10	9/16-18	22	15	32	30	14	17	19	106906.4
			106907.1	106907	12	3/4-16	24	17	37	32	19	22	22	106907.4
			106908.1	106908	15	7/8-14	28	21	43	36	22	27	27	106908.4
	106909.1	106909	18	7/8-14	31	23,5	47	40	27	27	32	106909.4		
	160	160	106910.1	106910	22	1 1/16-12	35	27,5	49,5	44	27	32	36	106910.4
			106911.1	106911	28	1 5/16-12	38	30,5	52	47	33	41	41	106911.4
			106912.1	106912	35	1 5/8-12	45	34,5	58	56	41	50	50	106912.4
			106913.1	106913	42	1 7/8-12	51	40	60	63	48	55	60	106913.4
106914.1			106914	6	7/16-20	23	16	29	31	14	14	17	106914.4	
S	400	400	106915.1	106915	8	9/16-18	24	17	33	32	14	17	19	106915.4
			106916.1	106916	10	9/16-18	25	17,5	37,5	34	19	17	22	106916.4
			106917.1	106917	12	3/4-16	29	21,5	38	38	19	22	24	106917.4
			106918.1	106918	14	7/8-14	30	22	44	40	22	27	27	106918.4
			106919.1	106919	16	7/8-14	33	24,5	48	43	27	27	30	106919.4
			106920.1	106920	20	1 1/16-12	37	26,5	51	48	27	32	36	106920.4
			106921.1	106921	25	1 5/16-12	42	30	53	54	33	41	46	106921.4
	250	250	106922.1	106922	30	1 5/8-12	49	35,5	59	62	41	50	50	106922.4
			106923.1	106923	38	1 7/8-12	57	41	62	72	48	55	60	106923.4

Note: Desiderando ordinare il raccordo in acciaio AISI 316, sostituire nel codice il **10....** iniziale con **11....** .
 Desiderando ordinare il raccordo in acciaio AISI 316 con dado in AISI 304, sostituire **10....** con **14....** .
 Articoli non previsti dalla norma ISO 8434-1 disponibili su richiesta.

"T" DI ESTREMITÀ CENTRALE ORIENTABILE CON O-RING E RONDELLA

Filetto gas cilindrico - Filetto metrico cilindrico

Tipo: **1070...1** Corpo
 Tipo: **1071...1** Corpo

Tipo: **1070..** Anello B3
 Tipo: **1071..** Anello B3

Tipo: **1070...4** Anello B4
 Tipo: **1071...4** Anello B4

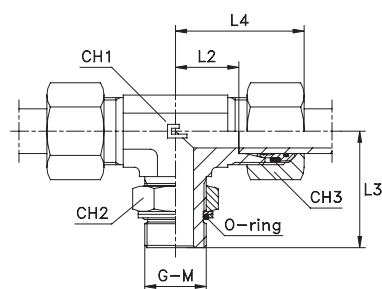
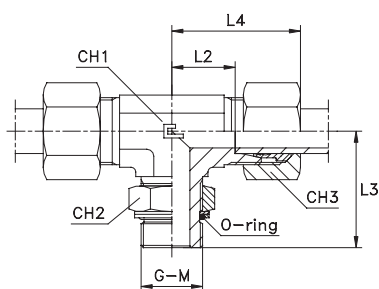
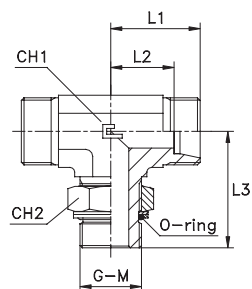

Serie DIN	10.... [bar]	11.... [bar]	Ordinazione Corpo	Ordinazione Completo B3	Ø Tubo	G	L1	L2	L3	L4	CH1	CH2	CH3	Ordinazione Completo B4
L	315	315	107004.1	107004	6	1/8	19	12	26	27	11	14	14	107004.4
			107005.1	107005	8	1/4	21	14	32	29	14	19	17	107005.4
			107006.1	107006	10	1/4	22	15	32	30	14	19	19	107006.4
	250	250	107007.1	107007	12	3/8	24	17	37	32	19	22	22	107007.4
			107008.1	107008	15	1/2	28	21	44	36	22	27	27	107008.4
			107009.1	107009	18	1/2	31	23,5	47	40	27	27	32	107009.4
			107010.1	107010	22	3/4	35	27,5	51	44	27	36	36	107010.4
	160	160	107011.1	107011	28	1	38	30,5	53	47	33	41	41	107011.4
			107012.1	107012	35	1 1/4	45	34,5	59	56	41	50	50	107012.4
107013.1			107013	42	1 1/2	51	40	64	63	48	55	60	107013.4	
S	315	315	107014.1	107014	6	1/4	23	16	32	31	14	19	17	107014.4
			107015.1	107015	8	1/4	24	17	32	32	14	19	19	107015.4
	250	250	107016.1	107016	10	3/8	25	17,5	37	34	19	22	22	107016.4
			107017.1	107017	12	3/8	29	21,5	37	38	19	22	24	107017.4
			107018.1	107018	14	1/2	30	22	44	40	22	27	27	107018.4
			107019.1	107019	16	1/2	33	24,5	47	43	27	27	30	107019.4
			107020.1	107020	20	3/4	37	26,5	51	48	27	36	36	107020.4
	200	200	107021.1	107021	25	1	42	30	53	54	33	41	46	107021.4
			107022.1	107022	30	1 1/4	49	35,5	59	62	41	50	50	107022.4
			107023.1	107023	38	1 1/2	57	41	64	72	48	55	60	107023.4

Note: Desiderando ordinare il raccordo in acciaio AISI 316, sostituire nel codice il 10.... iniziale con 11....
 Desiderando ordinare il raccordo in acciaio AISI 316 con dado in AISI 304, sostituire 10.... con 14....
 Articoli non previsti dalla norma ISO 8434-1 disponibili su richiesta.

Serie DIN	10.... [bar]	11.... [bar]	Ordinazione Corpo	Ordinazione Completo B3	Ø Tubo	M	L1	L2	L3	L4	CH1	CH2	CH3	Ordinazione Completo B4		
L	315	315	107104.1	107104	6	10x1	19	12	27	27	11	14	14	107104.4		
			107105.1	107105	8	12x1,5	21	14	31	29	14	17	17	107105.4		
			107106.1	107106	10	14x1,5	22	15	33	30	14	19	19	107106.4		
			107107.1	107107	12	16x1,5	24	17	38	32	19	22	22	107107.4		
	250	250	107108.1	107108	15	18x1,5	28	21	40	36	22	24	27	107108.4		
			107109.1	107109	18	22x1,5	31	23,5	46	40	27	27	32	107109.4		
			107110.1	107110	22	27x2	35	27,5	50,5	44	27	32	36	107110.4		
			107111.1	107111	28	33x2	38	30,5	52,5	47	33	41	41	107111.4		
			107112.1	107112	35	42x2	45	34,5	58	56	41	50	50	107112.4		
S	315	315	107113.1	107113	42	48x2	51	40	63	63	48	55	60	107113.4		
			107114.1	107114	6	12x1,5	23	16	31	31	14	17	17	107114.4		
			107115.1	107115	8	14x1,5	24	17	33	32	14	19	19	107115.4		
	250	250	107116.1	107116	10	16x1,5	25	17,5	38	34	19	22	22	107116.4		
			107117.1	107117	12	18x1,5	29	21,5	38	38	19	24	24	107117.4		
			107118.1	107118	14	20x1,5	30	22	44	40	22	27	27	107118.4		
			107119.1	107119	16	22x1,5	33	24,5	48	43	27	27	30	107119.4		
			107120.1	107120	20	27x2	37	26,5	50,5	48	27	32	36	107120.4		
			200	200	107121.1	107121	25	33x2	42	30	52,5	54	33	41	46	107121.4
					107122.1	107122	30	42x2	49	35,5	58	62	41	50	50	107122.4
160	160	107123.1	107123	38	48x2	57	41	63	72	48	55	60	107123.4			

Note: Desiderando ordinare il raccordo in acciaio AISI 316, sostituire nel codice il 10.... iniziale con 11....
 Desiderando ordinare il raccordo in acciaio AISI 316 con dado in AISI 304, sostituire 10.... con 14....
 Articoli non previsti dalla norma ISO 8434-1 disponibili su richiesta.

"T" DI ESTREMITÀ CENTRALE ORIENTABILE CON O-RING

Filetto UNF/UN-2A

Tipo: **1072...1** Corpo

Tipo: **1072..** Anello B3

Tipo: **1072...4** Anello B4

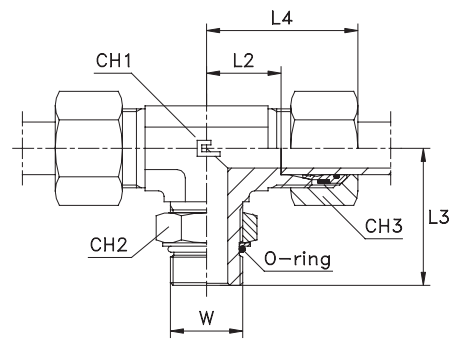
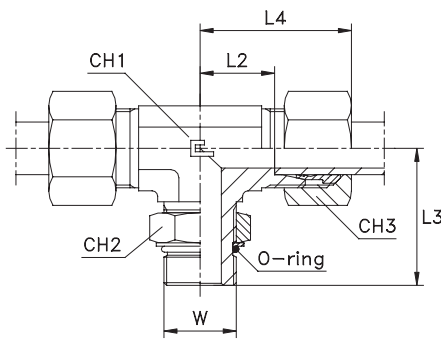
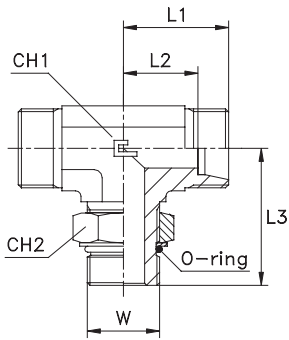

Serie DIN	10.... [bar]	11.... [bar]	Ordinazione Corpo	Ordinazione Completo B3	Ø Tubo	W	L1	L2	L3	L4	CH1	CH2	CH3	Ordinazione Completo B4
L	315	315	107204.1	107204	6	7/16-20	19	12	27	27	11	14	14	107204.4
			107205.1	107205	8	7/16-20	21	14	28	29	14	14	17	107205.4
			107206.1	107206	10	9/16-18	22	15	32	30	14	17	19	107206.4
			107207.1	107207	12	3/4-16	24	17	37	32	19	22	22	107207.4
			107208.1	107208	15	7/8-14	28	21	43	36	22	27	27	107208.4
	107209.1	107209	18	7/8-14	31	23.5	47	40	27	27	32	107209.4		
	107210.1	107210	22	1 1/16-12	35	27.5	49.5	44	27	32	36	107210.4		
	107211.1	107211	28	1 5/16-12	38	30.5	52	47	33	41	41	107211.4		
	107212.1	107212	35	1 5/8-12	45	34.5	58	56	41	50	50	107212.4		
107213.1	107213	42	1 7/8-12	51	40	60	63	48	55	60	107213.4			
S	400	400	107214.1	107214	6	7/16-20	23	16	29	31	14	14	17	107214.4
			107215.1	107215	8	9/16-18	24	17	33	32	14	17	19	107215.4
			107216.1	107216	10	9/16-18	25	17.5	37.5	34	19	17	22	107216.4
			107217.1	107217	12	3/4-16	29	21.5	38	38	19	22	24	107217.4
			107218.1	107218	14	7/8-14	30	22	44	40	22	27	27	107218.4
			107219.1	107219	16	7/8-14	33	24.5	48	43	27	27	30	107219.4
			107220.1	107220	20	1 1/16-12	37	26.5	51	48	27	32	36	107220.4
	107221.1	107221	25	1 5/16-12	42	30	53	54	33	41	46	107221.4		
	250	250	107222.1	107222	30	1 5/8-12	49	35.5	59	62	41	50	50	107222.4
			107223.1	107223	38	1 7/8-12	57	41	62	72	48	55	60	107223.4

Note: Desiderando ordinare il raccordo in acciaio AISI 316, sostituire nel codice il 10.... iniziale con 11....
 Desiderando ordinare il raccordo in acciaio AISI 316 con dado in AISI 304, sostituire 10.... con 14....
 Articoli non previsti dalla norma ISO 8434-1 disponibili su richiesta.

TAPPO CONNESSIONE TUBO CON O-RING - Per cono a 24° DIN 3861

Tipo: **1073..** Corpo
Con o-ring

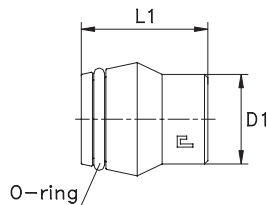

Tipo: **1073..-D**
Con o-ring e dado

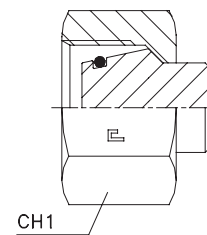

Serie DIN	10.... [bar]	11.... [bar]	Ordinazione Corpo	Ordinazione Completo	Ø Tubo	D1	L1	CH1
L	500	315	107304	107304-D	6	6	17	14
			107305	107305-D	8	8	17	17
			107306	107306-D	10	10	20	19
			107307	107307-D	12	12	21	22
			107308	107308-D	15	15	21	27
	107309	107309-D	18	18	23	32		
	250	160	107310	107310-D	22	22	23	36
			107311	107311-D	28	28	25	41
			107312	107312-D	35	35	29	50
107313			107313-D	42	42	30	60	
S	800	630	107304	107314-D	6	6	17	17
			107305	107315-D	8	8	17	19
			107306	107316-D	10	10	20	22
	630	400	107307	107317-D	12	12	21	24
			107318	107318-D	14	14	23	27
			107319	107319-D	16	16	24	30
	420	315	107320	107320-D	20	20	28	36
			107321	107321-D	25	25	31	46
			107322	107322-D	30	30	34	50
			107323	107323-D	38	38	38	50

Note: Desiderando ordinare il raccordo in acciaio AISI 316, sostituire nel codice il 10.... iniziale con 11....
 Desiderando ordinare il raccordo in acciaio AISI 316 con dado in AISI 304, sostituire 10.... con 14....

RIDUZIONE MASCHIO-FEMMINA CON GUARNIZIONE PIANA

Filetto gas cilindrico

Tipo: 1074..

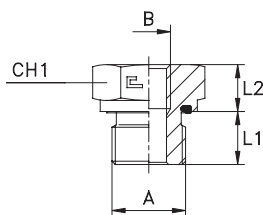

Serie DIN	10.... [bar]	11.... [bar]	Ordinazione Completo	A	B	L1	L2	CH1
L/S	400	400	107401	3/8	1/8	12	10,5	22
			107402	1/2	1/8	14	10	27
			107403	1/2	1/4	14	10	27
	315	315	107404	3/4	1/4	16	10	32
			107405	3/4	3/8	16	10	32
			107406	1	1/4	18	11	41
			107407	1	3/8	18	11	41
			107408	1	1/2	18	11	41
			107409	1 1/4	1/2	20	12	50
			107410	1 1/4	3/4	20	12	50
	250	250	107411	1 1/2	1/2	22	14	55
			107412	1 1/2	3/4	22	14	55
			107413	1 1/2	1	22	14	55

Note: Desiderando ordinare il raccordo prescelto in acciaio inox, sostituire nel codice il 10.... iniziale con 11....

RIDUZIONE MASCHIO-FEMMINA CON GUARNIZIONE PIANA

Filetto gas cilindrico

Tipo: 1075..

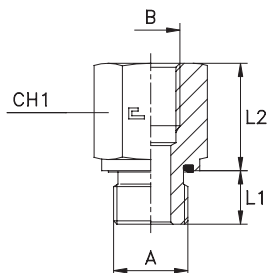

Serie DIN	10.... [bar]	11.... [bar]	Ordinazione Completo	A	B	L1	L2	CH1
L/S	400	400	107501	1/8	1/4	8	23	19
			107502	1/8	3/8	8	24	24
			107503	1/4	1/8	12	16	19
			107504	1/4	3/8	12	24	24
			107505	1/4	1/2	12	28	30
			107506	1/4	3/4	12	31	36
			107507	3/8	1/4	12	24	22
			107508	3/8	1/2	12	29	30
	315	315	107509	3/8	3/4	12	32	36
	400	400	107510	1/2	3/8	14	22	27
	315	315	107511	1/2	3/4	14	32	36
			107512	1/2	1	14	35	41
			107513	1/2	1 1/4	14	39	55
			107514	3/4	1/2	16	26	32
			107515	3/4	1	16	35	41
			107516	3/4	1 1/4	16	39	55
	250	250	107517	3/4	1 1/2	16	41	60
	315	315	107518	1	3/4	18	29	41
	250	250	107519	1	1 1/4	18	39	55
	250	250	107520	1	1 1/2	18	41	60
	315	315	107521	1 1/4	1	20	31	50
	250	250	107522	1 1/4	1 1/2	20	40	60
			107523	1 1/2	1 1/4	22	36	55

Note: Desiderando ordinare il raccordo prescelto in acciaio inox, sostituire nel codice il 10.... iniziale con 11....

TAPPO ESAGONO INCASSATO CON GUARNIZIONE PIANA

Filetto gas cilindrico - Filetto metrico cilindrico

Tipo: 1076..

Tipo: 1077..

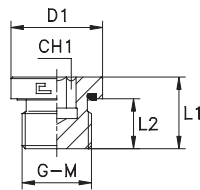

Serie DIN	10.... [bar]	11.... [bar]	Ordinazione Completo	G	D1	L1	L2	CH1
S	400	400	107601	1/8	14	12	8	5
			107602	1/4	19	17	12	6
			107603	3/8	22	17	12	8
			107604	1/2	27	19	14	10
			107605	3/4	32	21	16	12
			107606	1	40	22,5	16	17
	250	250	107607	1 1/4	50	22,5	16	22
			107608	1 1/2	55	22,5	16	24

Note: Desiderando ordinare il raccordo prescelto in acciaio inox, sostituire nel codice il 10.... iniziale con 11....

Serie DIN	10.... [bar]	11.... [bar]	Ordinazione Completo	M	D1	L1	L2	CH1
S	400	400	107701	10x1	14	12	8	5
			107702	12x1,5	17	17	12	6
			107703	14x1,5	19	17	12	6
			107704	16x1,5	22	17	12	8
			107705	18x1,5	24	17	12	8
			107706	20x1,5	26	19	14	10
			107707	22x1,5	27	19	14	10
			107708	26x1,5	32	21	16	12
			107709	27x2	32	21	16	12
			107710	33x2	40	22,5	16	17
	250	250	107711	42x2	50	22,5	16	22
			107712	48x2	55	22,5	16	24

Note: Desiderando ordinare il raccordo prescelto in acciaio inox, sostituire nel codice il 10.... iniziale con 11....

TAPPO ESAGONO INCASSATO CON O-RING E RONDELLA

Filetto gas cilindrico - Filetto metrico cilindrico

Tipo: 1078..

Tipo: 1079..

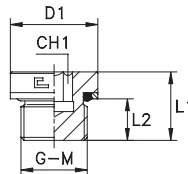

Serie DIN	10.... [bar]	11.... [bar]	Ordinazione Completo	G	D1	L1	L2	CH1
L	315	315	107801	1/8	14	11,5	6,7	5
			107802	1/4	19	16	10,2	6
			107803	3/8	22	16	10,2	8
			107804	1/2	27	18	12,2	10
			107805	3/4	36	20	14,2	12
			107806	1	41	23	15,4	17
	200	200	107807	1 1/4	50	25	17,4	22
			107808	1 1/2	60	27	19,4	24

Note: Desiderando ordinare il raccordo prescelto in acciaio inox, sostituire nel codice il 10.... iniziale con 11....

Serie DIN	10.... [bar]	11.... [bar]	Ordinazione Completo	M	D1	L1	L2	CH1
L	315	315	107901	10x1	14	12	7,5	5
			107902	12x1,5	17	15	9,6	6
			107903	14x1,5	19	15	9,6	6
			107904	16x1,5	22	16,5	11,1	8
			107905	18x1,5	24	18	12,6	8
			107906	20x1,5	26	18	12,6	10
			107907	22x1,5	27	19	13,6	10
			107908	27x2	32	22,5	16,5	12
			107909	33x2	40	22,5	16,5	17
			160	160	107910	42x2	50	24
	107911	48x2			55	26,5	19,5	24

Note: Desiderando ordinare il raccordo prescelto in acciaio inox, sostituire nel codice il 10.... iniziale con 11....

TAPPO MASCHIO 24°

Tipo: **1080...1** Corpo

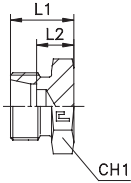

Tipo: **1080..** Anello B3

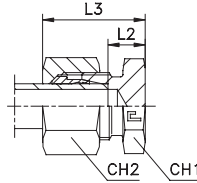

Tipo: **1080...4** Anello B4

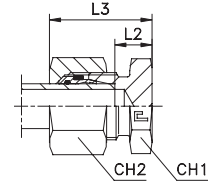

Serie DIN	10.... [bar]	11.... [bar]	Ordinazione Corpo	Ordinazione Completo B3	Ø Tubo	L1	L2	L3	CH1	CH2	Ordinazione Completo B4
L	315	315	108004.1	108004	6	14	7	21,5	12	14	108004.4
			108005.1	108005	8	15	8	23	14	17	108005.4
			108006.1	108006	10	16	9	24	17	19	108006.4
			108007.1	108007	12	17	10	24,5	19	22	108007.4
			108008.1	108008	15	18	11	26	24	27	108008.4
	108009.1	108009	18	19	11,5	28	27	32	108009.4		
	160	160	108010.1	108010	22	21	13,5	30	32	36	108010.4
			108011.1	108011	28	22	14,5	31	41	41	108011.4
			108012.1	108012	35	25	14,5	36	46	50	108012.4
108013.1			108013	42	27	16	39	55	60	108013.4	
S	630	630	108014.1	108014	6	18	11	26	14	17	108014.4
			108015.1	108015	8	20	13	28	17	19	108015.4
			108016.1	108016	10	20	12,5	28,5	19	22	108016.4
			108017.1	108017	12	22	14,5	30,5	22	24	108017.4
			108018.1	108018	14	24	16	34	24	27	108018.4
	400	400	108019.1	108019	16	24	15,5	34	27	30	108019.4
			108020.1	108020	20	28	17,5	39	32	36	108020.4
			108021.1	108021	25	32	20	44	41	46	108021.4
			108022.1	108022	30	34	20,5	47	46	50	108022.4
			108023.1	108023	38	39	23	54	55	60	108023.4
	315	315									

Note: Desiderando ordinare il raccordo in acciaio AISI 316, sostituire nel codice il 10.... iniziale con 11....
Desiderando ordinare il raccordo in acciaio AISI 316 con dado in AISI 304, sostituire 10.... con 14....

VITE PER TERMINALE ORIENTABILE - Filetto gas cilindrico - Filetto metrico cilindrico

Tipo: **1081..**
Tipo: **1082..**

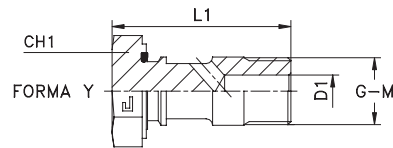
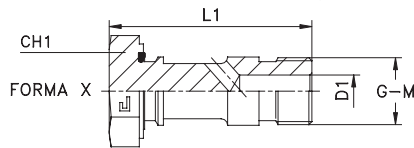

Serie DIN	10.... [bar]	11.... [bar]	Ordinazione Completo	G	Forma della vite	Forma corpo 1013.. 1014..	D1	L1	CH1
L/S	-	-	108101	1/8	X	X	4	32	17
			108102	1/4	X	X	5	44	19
			108103	3/8	X	X	8	50,5	24
			108104	1/2	X	X	10	60,5	30
			108105	3/4	X	X	14,5	70	36
			108106	1	X	X	21	84,5	46
			108107	1 1/4	X	X	26	100	55
			108108	1 1/2	X	X	30	112	60
			108151	1/8	Y	Y	4	27,5	14
			108152	1/4	Y	Y	5	36,5	19
			108153	3/8	Y	Y	8	41,5	22
			108154	1/2	Y	Y	10	55	27
			108155	3/4	Y	Y	14,5	61	32
L/S	-	-	108201	8x1	X	X	3	32	14
			108202	10x1	X	X	4	32	17
			108203	12x1,5	X	X	4	44	19
			108204	14x1,5	X	X	5	44	19
			108205	16x1,5	X	X	8	50,5	24
			108206	18x1,5	X	X	8	54	27
			108207	20x1,5	X	X	10	59	30
			108208	22x1,5	X	X	10	60,5	30
			108209	26x1,5	X	X	14,5	70	36
			108210	27x2	X	X	14,5	70	36
			108211	33x2	X	X	21	84,5	46
			108212	42x2	X	X	26	100	55
			108213	48x2	X	X	30	112	60
			108251	8x1	Y	Y	3	27,5	12
			108252	10x1	Y	Y	4	27,5	14
			108253	12x1,5	Y	Y	4	36,5	17
			108254	14x1,5	Y	Y	5	36,5	19
			108255	16x1,5	Y	Y	8	41,5	22
			108256	18x1,5	Y	Y	8	46	24
			108257	20x1,5	Y	Y	10	55	27
108258	22x1,5	Y	Y	10	55	27			
108259	26x1,5	Y	Y	14,5	61	32			
108260	27x2	Y	Y	14,5	61	32			

Note: Desiderando ordinare il raccordo prescelto in acciaio inox, sostituire nel codice il 10.... iniziale con 11....
Articoli non previsti dalla norma ISO 8434-1.

RONDELLA A CUSPIDE

Per raccordo porta manometro - Gomito orientabile
Filetto gas cilindrico - Filetto metrico cilindrico

Tipo: 1084..

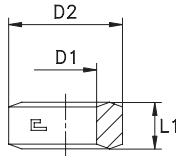

RONDELLA CON O-RING

Per raccordo porta manometro
Filetto gas cilindrico

Tipo: 1085..

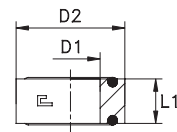

Serie DIN	10.... [bar]	11.... [bar]	Ordinazione Completo	D1	D2	L1	Filetto	Applicazione
L/S	-	-	108401	6	11	4,5	G 1/4	Porta manometro 1059..
			108402	9	18	5	G 1/2	Porta manometro 1059..
			108411	9,8	14,5	3	G 1/8	Gomito orientabile 1013..
			108412	13,3	18	3	G 1/4	Gomito orientabile 1013..
			108413	16,8	22	3	G 3/8	Gomito orientabile 1013..
			108414	21,1	26	4	G 1/2	Gomito orientabile 1013..
			108415	26,5	32	4	G 3/4	Gomito orientabile 1013..
			108421	8,1	12,5	3	M 8x1	Gomito orientabile 1014..
			108422	10,1	14,5	3	M 10x1	Gomito orientabile 1014..
			108423	12,1	17	3	M 12x1,5	Gomito orientabile 1014..
			108424	14,1	19	3	M 14x1,5	Gomito orientabile 1014..
			108425	16,1	21	3	M 16x1,5	Gomito orientabile 1014..
			108426	18,1	23	3	M 18x1,5	Gomito orientabile 1014..
			108427	20,1	25	4	M 20x1,5	Gomito orientabile 1014..
			108428	22,1	27	4	M 22x1,5	Gomito orientabile 1014..
108429	26,1	32	4	M 26x1,5	Gomito orientabile 1014..			
108430	27,1	32	4	M 27x2	Gomito orientabile 1014..			
L/S	-	-	108501	6	11	4,5	1/4	Porta manometro 1059...4
			108502	9	18	5	1/2	Porta manometro 1059...4

Note: Desiderando ordinare il raccordo prescelto in acciaio inox, sostituire nel codice il 10.... iniziale con 11....
Articoli non previsti dalla norma ISO 8434-1.

BOCCOLA DI RINFORZO

Per tubi a parete sottile

Tipo: 1086..

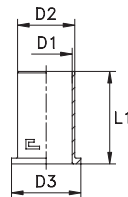

Serie DIN	10.... [bar]	11.... [bar]	Ordinazione Completo	Ø Tubo	D1	D2	D3	L1
L/S	-	-	108601	6	3	3,9	6	11
			108602	8	5	5,9	8	14
			108603	10	7	7,9	10	15
			108604	12	9	9,9	12	16
			108605	15	12	12,9	15	17
			108606	18	14	14,9	18	20
			108607	20	15	15,9	20	20
			108608	22	16	17,9	22	20
			108609	28	22	23,9	28	23,5
			108610	30	24	25,9	30	23,5
			108611	35	28	30,9	35	26,5

Note: Desiderando ordinare il raccordo prescelto in acciaio inox, sostituire nel codice il 10.... iniziale con 11....
Articoli non previsti dalla norma ISO 8434-1.

CONTRODADO

Per raccordo di attraversamento

Tipo: 1087..

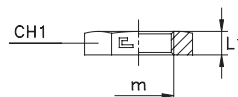

Serie DIN	10.... [bar]	11.... [bar]	Ordinazione Completo	m	L1	CH1	Ø Tubo	Ø Tubo
L/S	-	-	108704	12x1,5	6	17	6L	-
			108705	14x1,5	6	19	8L	6S
			108706	16x1,5	6	22	10L	8S
			108707	18x1,5	6	24	12L	10S
			108708	20x1,5	6	27	-	12S
			108709	22x1,5	7	30	15L	14S
			108710	24x1,5	7	32	-	16S
			108711	26x1,5	8	36	18L	-
			108712	30x2	8	41	22L	20S
			108713	36x2	9	46	28L	25S
			108714	42x2	9	50	-	30S
			108715	45x2	9	55	35L	-
			108716	52x2	10	65	42L	38S

Note: Desiderando ordinare il raccordo prescelto in acciaio inox, sostituire nel codice il 10.... iniziale con 11....

DIRITTO DI ESTREMITÀ CON O-RING E RONDELLA

Filetto gas cilindrico - Filetto metrico cilindrico

Tipo: **1088...1** Corpo
Tipo: **1089...1** Corpo

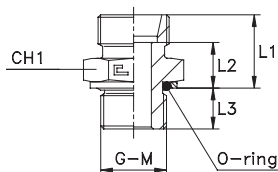

Tipo: **1088... Anello B3**
Tipo: **1089... Anello B3**

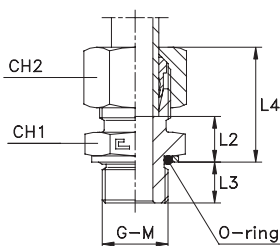

Tipo: **1088...4 Anello B4**
Tipo: **1089...4 Anello B4**

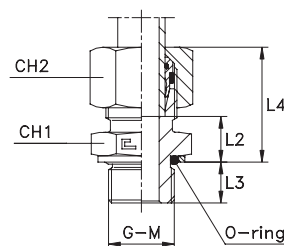

Serie DIN	10.... [bar]	11.... [bar]	Ordinazione Corpo	Ordinazione Completo B3	Ø Tubo	G	L1	L2	L3	L4	CH1	CH2	Ordinazione Completo B4
LL	100	100	108801.1	108801	4	1/8	13,3	9,3	6,7	19,8	14	10	-
			108802.1	108802	6	1/8	13,3	7,8	6,7	19,8	14	12	-
			108803.1	108803	8	1/8	14,3	8,8	6,7	20,8	14	14	-
L	315	315	108804.1	108804	6	1/8	15,3	8,3	6,7	22,8	14	14	108804.4
			108805.1	108805	8	1/4	16,8	9,8	10,2	24,8	19	17	108805.4
			108806.1	108806	10	1/4	17,8	10,8	10,2	25,8	19	19	108806.4
			108807.1	108807	12	3/8	19,3	12,3	10,2	26,8	22	22	108807.4
			108808.1	108808	15	1/2	20,8	13,8	12,2	28,8	27	27	108808.4
			108809.1	108809	18	1/2	21,8	14,3	12,2	30,8	27	32	108809.4
	160	160	108810.1	108810	22	3/4	23,8	16,3	12,7	32,8	36	36	108810.4
			108811.1	108811	28	1	25,1	17,6	15,4	34,1	41	41	108811.4
			108812.1	108812	35	1 1/4	28	17,6	16	39,1	50	50	108812.4
			108813.1	108813	42	1 1/2	30	19,1	16	42,1	55	60	108813.4
S	400	400	108814.1	108814	6	1/4	19,8	12,8	10,2	27,8	19	17	108814.4
			108815.1	108815	8	1/4	21,8	14,8	10,2	29,8	19	19	108815.4
	315	315	108816.1	108816	10	3/8	22,3	14,8	10,2	30,8	22	22	108816.4
			108817.1	108817	12	3/8	24,3	16,8	10,2	32,8	22	24	108817.4
			108818.1	108818	14	1/2	26,8	18,8	12,2	36,8	27	27	108818.4
			108819.1	108819	16	1/2	26,8	18,3	12,2	36,8	27	30	108819.4
	280	280	108820.1	108820	20	3/4	30,8	20,3	12,7	41,8	36	36	108820.4
			108821.1	108821	25	1	35,1	23,1	15,4	47,1	41	46	108821.4
	250	250	108822.1	108822	30	1 1/4	37	23,6	16	50,1	50	50	108822.4
			108823.1	108823	38	1 1/2	42	26,1	16	57,1	55	60	108823.4

Note: Desiderando ordinare il raccordo in acciaio AISI 316, sostituire nel codice il 10.... iniziale con 11....
Desiderando ordinare il raccordo in acciaio AISI 316 con dado in AISI 304, sostituire 10.... con 14....
Articoli non previsti dalla norma ISO 8434-1 disponibili su richiesta.

Serie DIN	10.... [bar]	11.... [bar]	Ordinazione Corpo	Ordinazione Completo B3	Ø Tubo	M	L1	L2	L3	L4	CH1	CH2	Ordinazione Completo B4
LL	100	100	108901.1	108901	4	10x1	13,5	9,5	7,5	20	14	10	-
			108902.1	108902	6	10x1	13,5	8	7,5	20	14	12	-
			108903.1	108903	8	10x1	14,5	9	7,5	21	14	14	-
L	315	315	108904.1	108904	6	10x1	15,5	8,5	7,5	23	14	14	108904.4
			108905.1	108905	8	12x1,5	16,9	9,9	9,6	24,9	17	17	108905.4
			108906.1	108906	10	14x1,5	17,9	10,9	9,6	25,9	19	19	108906.4
			108907.1	108907	12	16x1,5	19,4	12,4	11,1	26,9	22	22	108907.4
			108908.1	108908	15	18x1,5	20,4	13,4	12,6	28,3	24	27	108908.4
			108909.1	108909	18	22x1,5	21,9	14,4	13,6	30,3	27	32	108909.4
	160	160	108910.1	108910	22	27x2	24	16,5	16,5	33	32	36	108910.4
			108911.1	108911	28	33x2	25	17,5	16,5	34	41	41	108911.4
			108912.1	108912	35	42x2	28	17,5	17	39	50	50	108912.4
			108913.1	108913	42	48x2	30	19	19,5	42	55	60	108913.4
S	400	400	108914.1	108914	6	12x1,5	19,9	12,9	9,6	27,9	17	17	108914.4
			108915.1	108915	8	14x1,5	21,9	14,9	9,6	29,9	19	19	108915.4
			108916.1	108916	10	16x1,5	22,4	14,9	11,1	30,9	22	22	108916.4
	315	315	108917.1	108917	12	18x1,5	24,4	16,9	12,6	32,9	24	24	108917.4
			108918.1	108918	14	20x1,5	26,9	18,9	12,6	36,9	27	27	108918.4
			108919.1	108919	16	22x1,5	26,9	18,4	13,6	36,9	27	30	108919.4
			108920.1	108920	20	27x2	31	20,5	16,5	42	32	36	108920.4
	280	280	108921.1	108921	25	33x2	35	23	16,5	47	41	46	108921.4
			108922.1	108922	30	42x2	37	23,5	17	50	50	50	108922.4
	250	250	108923.1	108923	38	48x2	42	26	19,5	57	55	60	108923.4

Note: Desiderando ordinare il raccordo in acciaio AISI 316, sostituire nel codice il 10.... iniziale con 11....
Desiderando ordinare il raccordo in acciaio AISI 316 con dado in AISI 304, sostituire 10.... con 14....
Articoli non previsti dalla norma ISO 8434-1 disponibili su richiesta.

DIRITTO DI ESTREMITÀ CON DADO GIREVOLE CON GUARNIZIONE PIANA

Filetto gas cilindrico

Tipo: 6005..

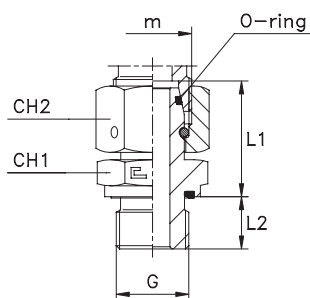

Serie DIN	60.... [bar]	61.... [bar]	Ordinazione Completo	Ø Tubo	m	G	L1	L2	CH1	CH2
L	500	315	600504	6	12x1,5	1/8	24,5	8	14	14
			600505	8	14x1,5	1/4	29,5	12	19	17
			600506	10	16x1,5	1/4	27,5	12	19	19
	400	315	600507	12	18x1,5	3/8	34	12	22	22
			600508	15	22x1,5	1/2	32	14	27	27
			600509	18	26x1,5	1/2	31,5	14	27	32
	250	160	600510	22	30x2	3/4	32,5	16	32	36
			600511	28	36x2	1	35	18	41	41
			600512	35	45x2	1 1/4	42,5	20	50	50
			600513	42	52x2	1 1/2	46,5	22	55	60
S	800	630	600514	6	14x1,5	1/4	27	12	19	17
			600515	8	16x1,5	1/4	29,5	12	19	19
			600516	10	18x1,5	3/8	32,5	12	22	22
	630	630	600517	12	20x1,5	3/8	34,5	12	22	24
			600518	14	22x1,5	1/2	36,5	14	27	27
			600519	16	24x1,5	1/2	37	14	27	30
	420	400	600520	20	30x2	3/4	43	16	32	36
			600521	25	36x2	1	48	18	41	46
			600522	30	42x2	1 1/4	51	20	50	50
			600523	38	52x2	1 1/2	60	22	55	60
L	500	315	600524	6	12x1,5	1/4	27	12	19	14
			600525	10	16x1,5	3/8	29	12	22	19
			600526	12	18x1,5	1/4	27,5	12	19	22
	400	315	600527	12	18x1,5	1/2	30	14	27	22
			600528	15	22x1,5	3/8	31,5	12	22	27
			600529	15	22x1,5	3/4	30,5	16	32	27
			600530	18	26x1,5	3/4	31,5	16	32	32
			600531	22	30x2	1	34	18	41	36
			600532	28	36x2	3/4	33,5	16	32	41
			600533	35	45x2	1	39,5	18	41	50
S	500	315	600534	35	45x2	1 1/2	46,5	22	55	50
			600535	6	14x1,5	1/8	24,5	8	14	17
			600536	8	16x1,5	3/8	31,5	12	22	19
	800	630	600537	10	18x1,5	1/4	30,5	12	19	22
			600538	10	18x1,5	1/2	32	14	27	22
			600539	12	20x1,5	1/4	30,5	12	19	24
	630	630	600540	12	20x1,5	1/2	34	14	27	24
			600541	14	22x1,5	3/8	37	12	22	27
			600542	16	24x1,5	3/8	39,5	12	22	30
			600543	20	30x2	1/2	41,5	14	27	36
420	400	600544	20	30x2	1	45,5	18	41	36	
		600545	25	36x2	1/2	42	14	32	46	
		600546	25	36x2	3/4	45,5	16	32	46	
		600547	25	36x2	1 1/4	48,5	20	50	46	
		600548	30	42x2	1	50,5	18	41	50	
		600549	30	42x2	1 1/2	58	22	55	50	
		600550	38	52x2	1 1/4	53	20	50	60	

Note: Desiderando ordinare il raccordo prescelto in acciaio inox, sostituire nel codice il 60.... iniziale con 61....

DIRITTO DI ESTREMITÀ CON DADO GIREVOLE CON GUARNIZIONE PIANA

Filetto metrico cilindrico

Tipo: 6006..

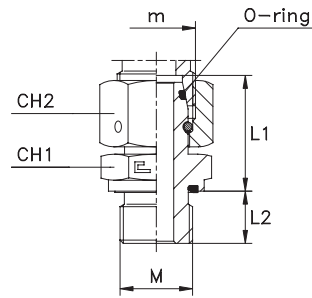

Serie DIN	60.... [bar]	61.... [bar]	Ordinazione Completo	Ø Tubo	m	M	L1	L2	CH1	CH2
L	500	315	600604	6	12x1,5	10x1	24,5	8	14	14
			600605	8	14x1,5	12x1,5	26,5	12	17	17
			600606	10	16x1,5	14x1,5	27,5	12	19	19
	600607		12	18x1,5	16x1,5	30,5	12	22	22	
	600608		15	22x1,5	18x1,5	31,5	12	24	27	
	600609		18	26x1,5	22x1,5	31,5	14	27	32	
	250	160	600610	22	30x2	26x1,5	32,5	16	32	36
			600611	28	36x2	33x2	35	18	41	41
			600612	35	45x2	42x2	42,5	20	50	50
			600613	42	52x2	48x2	46	22	55	60
S	800	630	600614	6	14x1,5	12x1,5	27	12	17	17
			600615	8	16x1,5	14x1,5	29,5	12	19	19
			600616	10	18x1,5	16x1,5	32,5	12	22	22
	600617		12	20x1,5	18x1,5	34,5	12	24	24	
	600618		14	22x1,5	20x1,5	36,5	14	27	27	
	600619		16	24x1,5	22x1,5	37	14	27	30	
	420	400	600620	20	30x2	27x2	43	16	32	36
			600621	25	36x2	33x2	48	18	41	46
			600622	30	42x2	42x2	51	20	50	50
			600623	38	52x2	48x2	60	22	55	60
L	500	315	600624	6	12x1,5	12x1,5	26,5	12	17	14
			600625	8	14x1,5	14x1,5	27	12	19	17
			600626	10	16x1,5	16x1,5	30,5	12	22	19
	600627		12	18x1,5	14x1,5	27,5	12	19	22	
	600628		12	18x1,5	18x1,5	29,5	12	24	22	
	600629		12	18x1,5	22x1,5	30	14	27	22	
	250	160	600630	15	22x1,5	22x1,5	30,5	14	27	27
			600631	18	26x1,5	26x1,5	31,5	16	32	32
			600632	6	14x1,5	10x1	24,5	8	14	17
			600633	8	16x1,5	12x1,5	27,5	12	17	19
S	500	630	600634	10	18x1,5	14x1,5	30,5	12	19	22
			600635	12	20x1,5	14x1,5	30,5	12	19	24
	600636		12	20x1,5	16x1,5	34,5	12	22	24	
	800	400	600637	12	20x1,5	22x1,5	35	14	27	24

Note: Desiderando ordinare il raccordo prescelto in acciaio inox, sostituire nel codice il 60.... iniziale con 61....

DIRITTO DI ESTREMITÀ CON DADO GIREVOLE, O-RING E RONDELLA

Filetto gas cilindrico - Filetto metrico cilindrico

Tipo: 6007..
Tipo: 6008..

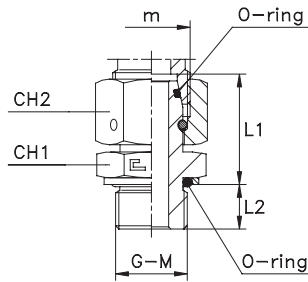

Serie DIN	60.... [bar]	61.... [bar]	Ordinazione Completo	Ø Tubo	m	G	L1	L2	CH1	CH2
L	315	315	600704	6	12x1,5	1/8	25,8	6,7	14	14
			600705	8	14x1,5	1/4	31,3	10,2	19	17
			600706	10	16x1,5	1/4	29,3	10,2	19	19
			600707	12	18x1,5	3/8	35,8	10,2	22	22
			600708	15	22x1,5	1/2	33,8	12,2	27	27
	600709	18	26x1,5	1/2	33,3	12,2	27	32		
	160	160	600710	22	30x2	3/4	34,3	12,7	36	36
			600711	28	36x2	1	37,6	15,4	41	41
			600712	35	45x2	1 1/4	45	16	50	50
			600713	42	52x2	1 1/2	49	16	55	60
600714			6	14x1,5	1/4	28,8	10,2	19	17	
S	400	400	600715	8	16x1,5	1/4	31,3	10,2	19	19
			600716	10	18x1,5	3/8	34,3	10,2	22	22
	315	315	600717	12	20x1,5	3/8	36,3	10,2	22	24
			600718	14	22x1,5	1/2	38,3	12,2	27	27
			600719	16	24x1,5	1/2	38,8	12,2	27	30
			600720	20	30x2	3/4	44,8	12,7	36	36
			600721	25	36x2	1	50,6	15,4	41	46
	280	280	600722	30	42x2	1 1/4	53,5	16	50	50
			600723	38	52x2	1 1/2	62,5	16	55	60

Note: Desiderando ordinare il raccordo prescelto in acciaio inox, sostituire nel codice il 60.... iniziale con 61....
Articoli disponibili su richiesta.

Serie DIN	60.... [bar]	61.... [bar]	Ordinazione Completo	Ø Tubo	m	M	L1	L2	CH1	CH2
L	315	315	600804	6	12x1,5	10x1	25	7,5	14	14
			600805	8	14x1,5	12x1,5	28,9	9,6	17	17
			600806	10	16x1,5	14x1,5	29,9	9,6	19	19
			600807	12	18x1,5	16x1,5	31,4	11,1	22	22
			600808	15	22x1,5	18x1,5	30,9	12,6	24	27
	600809	18	26x1,5	22x1,5	31,9	13,6	27	32		
	160	160	600810	22	30x2	27x2	32	16,5	32	36
			600811	28	36x2	33x2	36,5	16,5	41	41
			600812	35	45x2	42x2	45,5	17	50	50
			600813	42	52x2	48x2	47,5	19,5	55	60
600814			6	14x1,5	12x1,5	28,4	9,6	17	17	
S	400	400	600815	8	16x1,5	14x1,5	30,9	9,6	19	19
			600816	10	18x1,5	16x1,5	33,4	11,1	22	22
			600817	12	20x1,5	18x1,5	33,9	12,6	24	24
	315	315	600818	14	22x1,5	20x1,5	35,4	12,6	27	27
			600819	16	24x1,5	22x1,5	36,4	13,6	27	30
			600820	20	30x2	27x2	42,5	16,5	32	36
	280	280	600821	25	36x2	33x2	46,5	16,5	41	46
			600822	30	42x2	42x2	52	17	50	50
	250	250	600823	38	52x2	48x2	62,5	19,5	55	60

Note: Desiderando ordinare il raccordo prescelto in acciaio inox, sostituire nel codice il 60.... iniziale con 61....
Articoli disponibili su richiesta.

DIRITTO DI ESTREMITÀ CON DADO GIREVOLE E O-RING

Filetto UNF/UN-2A

Tipo: 6009..

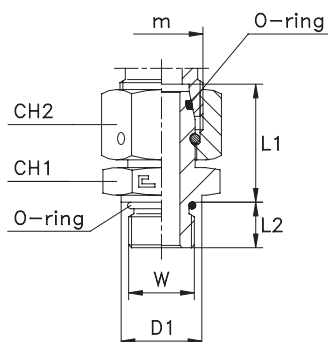

DIRITTO DI ESTREMITÀ CON DADO GIREVOLE

Filetto NPT

Tipo: 6010..

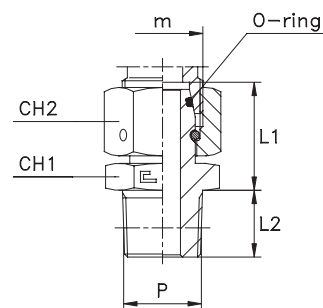

Serie DIN	60.... [bar]	61.... [bar]	Ordinazione Completo	Ø Tubo	m	W	D1	L1	L2	CH1	CH2
L	315	315	600904	6	12x1,5	7/16-20	13,8	24,4	9,1	14	14
			600905	8	14x1,5	7/16-20	13,8	24,4	9,1	14	17
			600906	10	16x1,5	9/16-18	18,8	27,5	10	19	19
			600907	12	18x1,5	3/4-16	21,8	33,9	11,1	22	22
			600908	15	22x1,5	7/8-14	26,8	32,3	12,7	27	27
	600909	18	26x1,5	7/8-14	26,8	31,8	12,7	27	32		
	160	160	600910	22	30x2	1 1/16-12	31,8	32,4	15,1	32	36
			600911	28	36x2	1 5/16-12	40,8	34,9	15,1	41	41
			600912	35	45x2	1 5/8-12	49,8	42,4	15,1	50	50
			600913	42	52x2	1 7/8-12	54,8	46,4	15,1	55	60
600914			6	14x1,5	7/16-20	13,8	26,9	9,1	14	17	
S	630	630	600915	8	16x1,5	9/16-18	18,8	29,5	10	17	19
			600916	10	18x1,5	9/16-18	18,8	30,5	10	17	22
			600917	12	20x1,5	3/4-16	21,8	34,4	11,1	22	24
			600918	14	22x1,5	7/8-14	26,8	36,3	12,7	27	27
			600919	16	24x1,5	7/8-14	26,8	36,8	12,7	27	30
	400	400	600920	20	30x2	1 1/16-12	31,8	42,9	15,1	32	36
			600921	25	36x2	1 5/16-12	40,8	47,9	15,1	41	46
			600922	30	42x2	1 5/8-12	49,8	50,9	15,1	50	50
			600923	38	52x2	1 7/8-12	54,8	59,9	15,1	55	60
			315	315	600923	38	52x2	1 7/8-12	54,8	59,9	15,1

Note: Desiderando ordinare il raccordo prescelto in acciaio inox, sostituire nel codice il 60.... iniziale con 61....
Articoli disponibili su richiesta.

Serie DIN	60.... [bar]	61.... [bar]	Ordinazione Completo	Ø Tubo	m	P	L1	L2	CH1	CH2
L	315	315	601004	6	12x1,5	1/8	23	10	12	14
			601005	8	14x1,5	1/4	27,5	15	14	17
			601006	10	16x1,5	1/4	25,5	15	14	19
			601007	12	18x1,5	3/8	31,5	15	19	22
			601008	15	22x1,5	1/2	29	19,5	22	27
	601009	18	26x1,5	1/2	28,5	19,5	24	32		
	160	160	601010	22	30x2	3/4	29,5	20	27	36
			601011	28	36x2	1	32	25	36	41
			601012	35	45x2	1 1/4	39,5	25,5	46	50
			601013	42	52x2	1 1/2	43,5	26	50	60
601014			6	14x1,5	1/4	25	15	14	17	
S	630	630	601015	8	16x1,5	1/4	27,5	15	14	19
			601016	10	18x1,5	3/8	30	15	19	22
			601017	12	20x1,5	3/8	32	15	19	24
			601018	14	22x1,5	1/2	33,5	19,5	22	27
			601019	16	24x1,5	1/2	34	19,5	22	30
	400	400	601020	20	30x2	3/4	40	20	27	36
			601021	25	36x2	1	45	25	36	46
			601022	30	42x2	1 1/4	48	25,5	46	50
			601023	38	52x2	1 1/2	57	26	50	60
			315	315	601023	38	52x2	1 1/2	57	26

Note: Desiderando ordinare il raccordo prescelto in acciaio inox, sostituire nel codice il 60.... iniziale con 61....
Articoli disponibili su richiesta.

DIRITTO INTERMEDIO CON DADO GIREVOLE

Tipo: 6035..

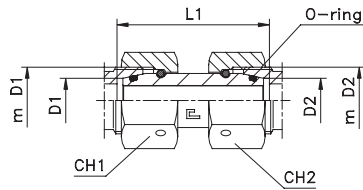

Serie DIN	60.... [bar]	61.... [bar]	Ordinazione Completo	Ø Tubo		m D1	m D2	L1	CH1	CH2	
				D1	D2						
L	500	315	603504	6	6	12x1,5	12x1,5	40	14	14	
			603505	8	8	14x1,5	14x1,5	40	17	17	
			603506	10	10	16x1,5	16x1,5	40	19	19	
	603507		12	12	18x1,5	18x1,5	40	22	22		
	603508		15	15	22x1,5	22x1,5	44	27	27		
	603509		18	18	26x1,5	26x1,5	43	32	32		
	400	160	603510	22	22	30x2	30x2	50	36	36	
			603511	28	28	36x2	36x2	51	41	41	
			603512	35	35	45x2	45x2	62	50	50	
			603513	42	42	52x2	52x2	62	60	60	
S	800	630	603514	6	6	14x1,5	14x1,5	41	17	17	
			603515	8	8	16x1,5	16x1,5	41	19	19	
			603516	10	10	18x1,5	18x1,5	44	22	22	
			603517	12	12	20x1,5	20x1,5	45	24	24	
	630	400	603518	14	14	22x1,5	22x1,5	49	27	27	
			603519	16	16	24x1,5	24x1,5	52	30	30	
			603520	20	20	30x2	30x2	61	36	36	
	420	315	603521	25	25	36x2	36x2	68	46	46	
			603522	30	30	42x2	42x2	74	50	50	
			603523	38	38	52x2	52x2	83	60	60	
	L	500	315	603524	8	6	14x1,5	12x1,5	37	17	14
				603525	10	6	16x1,5	12x1,5	36,5	19	14
				603526	12	6	18x1,5	12x1,5	36,5	22	14
603527		10		8	16x1,5	14x1,5	36,5	19	17		
603528		12		8	18x1,5	14x1,5	36,5	22	17		
603529		15		8	22x1,5	14x1,5	40,5	27	17		
603530		12		10	18x1,5	16x1,5	36	22	19		
603531		15		10	22x1,5	16x1,5	40	27	19		
603532		18		10	26x1,5	16x1,5	39,5	32	19		
603533		15		12	22x1,5	18x1,5	40	27	22		
400		160	603534	18	12	26x1,5	18x1,5	39,5	32	22	
			603535	22	12	30x2	18x1,5	42,5	36	22	
			603536	18	15	26x1,5	22x1,5	43,5	32	27	
			603537	22	15	30x2	22x1,5	46,5	36	27	
250		160	603538	28	15	36x2	22x1,5	47,5	41	27	
			603539	22	18	30x2	26x1,5	46	36	32	
			603540	28	18	36x2	26x1,5	47	41	32	
			603541	35	18	45x2	26x1,5	52,5	50	32	
			603542	28	22	36x2	30x2	50	41	36	
			603543	35	22	45x2	30x2	55,5	50	36	
	603544		42	22	52x2	30x2	55,5	60	36		
	603545		35	28	45x2	36x2	56,5	50	41		
	603546		42	28	52x2	36x2	56,5	60	41		
	603547		42	35	52x2	45x2	62	60	50		

Note: Desiderando ordinare il raccordo prescelto in acciaio inox, sostituire nel codice il 60.... iniziale con 61....

DIRITTO INTERMEDIO CON DADO GIREVOLE

Tipo: 6035..

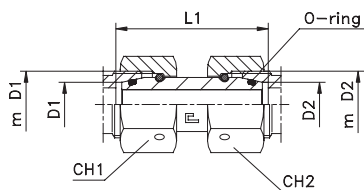

Serie DIN	60.... [bar]	61.... [bar]	Ordinazione Completo	Ø Tubo		m D1	m D2	L1	CH1	CH2
				D1	D2					
S	800	630	603548	8	6	16x1,5	14x1,5	37	19	17
			603549	10	6	18x1,5	14x1,5	38	22	17
	630		603550	12	6	20x1,5	14x1,5	39	24	17
	800		603551	10	8	18x1,5	16x1,5	38	22	19
		603552	12	8	20x1,5	16x1,5	39	24	19	
		603553	12	10	20x1,5	18x1,5	40	24	22	
		603554	16	10	24x1,5	18x1,5	44	30	22	
		603555	16	12	24x1,5	20x1,5	45	30	24	
		603556	20	12	30x2	20x1,5	48,5	36	24	
		603557	20	16	30x2	24x1,5	52,5	36	30	
		603558	25	16	36x2	24x1,5	56	46	30	
		603559	30	16	42x2	24x1,5	58,5	50	30	
		603560	25	20	36x2	30x2	59,5	46	36	
		603561	30	20	42x2	30x2	62	50	36	
		315	603562	38	20	52x2	30x2	64	60	36
		400	603563	30	25	42x2	36x2	65,5	50	46
	315	603564	38	25	52x2	36x2	67,5	60	46	
		603565	38	30	52x2	42x2	70	60	50	
S/L	500	315	603566	6	6	14x1,5	12x1,5	37	17	14
			603567	8	8	16x1,5	14x1,5	37	19	17
			603568	10	10	18x1,5	16x1,5	37,5	22	19
			603569	12	12	20x1,5	18x1,5	38,5	24	22
			603570	16	15	24x1,5	22x1,5	46,5	30	27
L/S	400		603571	18	16	26x1,5	24x1,5	46	32	30
S/L			603572	20	18	30x2	26x1,5	49,5	36	32
L/S	250	160	603573	22	20	30x2	30x2	52,5	36	36
S/L			603574	25	22	36x2	30x2	56	46	36
L/S			603575	28	25	36x2	36x2	57	41	46
S/L			603576	30	28	42x2	36x2	59,5	50	41
L/S			603577	35	30	45x2	42x2	65	50	50
S/L			603578	38	35	52x2	45x2	67	60	50
L/S			603579	42	38	52x2	52x2	67	60	60

Note: Desiderando ordinare il raccordo prescelto in acciaio inox, sostituire nel codice il 60.... iniziale con 61....

GOMITO CON DADO GIREVOLE

Tipo: **6042...1** Corpo

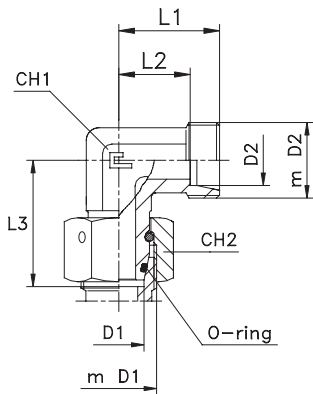

Tipo: **6042..** Anello B3

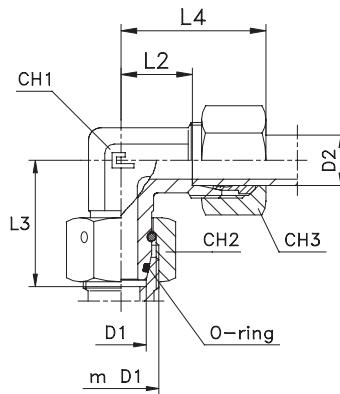

Tipo: **6042...4** Anello B4

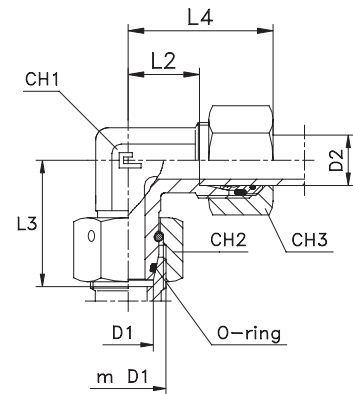

Serie DIN	60.... [bar]	61.... [bar]	Ordinazione Corpo	Ordinazione Completo B3	Ø Tubo		m D1	m D2	L1	L2	L3	L4	CH1	CH2	CH3	Ordinazione Completo B4
					D1	D2										
L	500	315	604204.1	604204	6	6	12x1,5	12x1,5	19	12	26	27	12	14	14	604204.4
			604205.1	604205	8	8	14x1,5	14x1,5	21	14	27,5	29	12	17	17	604205.4
			604206.1	604206	10	10	16x1,5	16x1,5	22	15	29	30	14	19	19	604206.4
	400	160	604207.1	604207	12	12	18x1,5	18x1,5	24	17	29,5	32	17	22	22	604207.4
			604208.1	604208	15	15	22x1,5	22x1,5	28	21	32,5	36	19	27	27	604208.4
			604209.1	604209	18	18	26x1,5	26x1,5	31	23,5	35,5	40	24	32	32	604209.4
	250	160	604210.1	604210	22	22	30x2	30x2	35	27,5	38,5	44	27	36	36	604210.4
			604211.1	604211	28	28	36x2	36x2	38	30,5	41,5	47	36	41	41	604211.4
			604212.1	604212	35	35	45x2	45x2	45	34,5	51,5	56	41	50	50	604212.4
			604213.1	604213	42	42	52x2	52x2	51	40	56	63	50	60	60	604213.4
S	800	630	604214.1	604214	6	6	14x1,5	14x1,5	23	16	27	31	12	17	17	604214.4
			604215.1	604215	8	8	16x1,5	16x1,5	24	17	27,5	32	14	19	19	604215.4
			604216.1	604216	10	10	18x1,5	18x1,5	25	17,5	30,5	34	17	22	22	604216.4
	630	400	604217.1	604217	12	12	20x1,5	20x1,5	29	21,5	31,5	38	17	24	24	604217.4
			604218.1	604218	14	14	22x1,5	22x1,5	30	22	35	40	19	27	27	604218.4
			604219.1	604219	16	16	24x1,5	24x1,5	33	24,5	36,5	43	24	30	30	604219.4
	420	315	604220.1	604220	20	20	30x2	30x2	37	26,5	44,5	48	27	36	36	604220.4
			604221.1	604221	25	25	36x2	36x2	42	30	50	54	36	46	46	604221.4
			604222.1	604222	30	30	42x2	42x2	49	35,5	55,5	62	41	50	50	604222.4
			604223.1	604223	38	38	52x2	52x2	57	41	63	72	50	60	60	604223.4
S/L	500	315	604224.1	604224	6 S	6 L	14x1,5	12x1,5	19	12	27	27	12	17	14	604224.4
			604225.1	604225	8 S	8 L	16x1,5	14x1,5	21	14	27,5	29	14	19	17	604225.4
			604226.1	604226	10 S	10 L	18x1,5	16x1,5	24	17	30	32	17	22	19	604226.4
	400		604227.1	604227	12 S	12 L	20x1,5	18x1,5	24	17	31	32	17	24	22	604227.4
L/S	500	315	604228.1	604228	6 L	6 S	12x1,5	14x1,5	23	16	26	31	12	14	17	604228.4
			604229.1	604229	8 L	8 S	14x1,5	16x1,5	24	17	27,5	32	14	17	19	604229.4
			604230.1	604230	10 L	10 S	16x1,5	18x1,5	25	17,5	29,5	34	17	19	22	604230.4
			604231.1	604231	12 L	12 S	18x1,5	20x1,5	29	21,5	30	38	17	22	24	604231.4

Note: Desiderando ordinare il raccordo prescelto in acciaio inox, sostituire nel codice il 60.... iniziale con 61....

TERMINALE A GOMITO COMPOSTO

Filetto gas cilindrico - Filetto metrico cilindrico

Tipo: **6043...1** Corpo
Tipo: **6044...1** Corpo

Tipo: **6043..** Anello B3
Tipo: **6044..** Anello B3

Tipo: **6043...4** Anello B4
Tipo: **6044...4** Anello B4

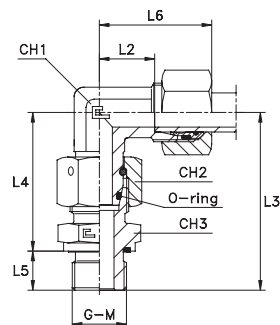
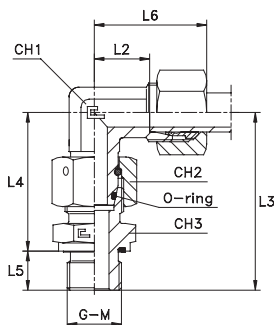
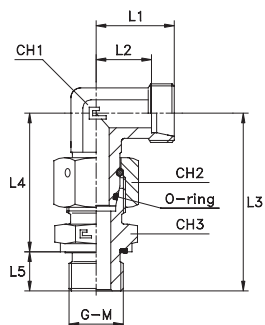

Serie DIN	60.... [bar]	61.... [bar]	Ordinazione Corpo	Ordinazione Completo B3	Ø Tubo	G	L1	L2	L3	L4	L5	L6	CH1	CH2	CH3	Ordinazione Completo B4	
L	500	315	604304.1	604304	6	1/8	19	12	42,5	34,5	8	27	12	14	14	604304.4	
			604305.1	604305	8	1/4	21	14	49,5	37,5	12	29	12	17	19	19	604305.4
			604306.1	604306	10	1/4	22	15	52	40	12	30	14	19	19	19	604306.4
	400	315	604307.1	604307	12	3/8	24	17	54	42	12	32	17	22	22	604307.4	
			604308.1	604308	15	1/2	28	21	60,5	46,5	14	36	19	27	27	604308.4	
			604309.1	604309	18	1/2	31	23,5	64	50	14	40	24	32	27	604309.4	
	250	160	604310.1	604310	22	3/4	35	27,5	71	55	16	44	27	36	32	604310.4	
			604311.1	604311	28	1	38	30,5	77	59	18	47	36	41	41	604311.4	
			604312.1	604312	35	1 1/4	45	34,5	89	69	20	56	41	50	50	604312.4	
			604313.1	604313	42	1 1/2	51	40	97	75	22	63	50	60	55	604313.4	
S	800	630	604314.1	604314	6	1/4	23	16	52	40	12	31	12	17	19	604314.4	
			604315.1	604315	8	1/4	24	17	54,5	42,5	12	32	14	19	19	604315.4	
			604316.1	604316	10	3/8	25	17,5	57,5	45,5	12	34	17	22	22	604316.4	
			604317.1	604317	12	3/8	29	21,5	60,5	48,5	12	38	17	24	22	604317.4	
	630	630	604318.1	604318	14	1/2	30	22	68	54	14	40	19	27	27	604318.4	
			604319.1	604319	16	1/2	33	24,5	69	55	14	43	24	30	27	604319.4	
			604320.1	604320	20	3/4	37	26,5	81	65	16	48	27	36	32	604320.4	
	420	400	604321.1	604321	25	1	42	30	91	73	18	54	36	46	41	604321.4	
			604322.1	604322	30	1 1/4	49	35,5	99	79	20	62	41	50	50	604322.4	
			604323.1	604323	38	1 1/2	57	41	111	89	22	72	50	60	55	604323.4	

Note: Desiderando ordinare il raccordo prescelto in acciaio inox, sostituire nel codice il 60.... iniziale con 61.... .

Serie DIN	60.... [bar]	61.... [bar]	Ordinazione Corpo	Ordinazione Completo B3	Ø Tubo	M	L1	L2	L3	L4	L5	L6	CH1	CH2	CH3	Ordinazione Completo B4
L	500	315	604404.1	604404	6	10x1	19	12	42,5	34,5	8	27	12	14	14	604404.4
			604405.1	604405	8	12x1,5	21	14	49,5	37,5	12	29	12	17	17	604405.4
			604406.1	604406	10	14x1,5	22	15	52	40	12	30	14	19	19	604406.4
	400	315	604407.1	604407	12	16x1,5	24	17	54	42	12	32	17	22	22	604407.4
			604408.1	604408	15	18x1,5	28	21	58	46	14	36	19	27	24	604408.4
			604409.1	604409	18	22x1,5	31	23,5	64	50	14	40	24	32	27	604409.4
	250	160	604410.1	604410	22	26x1,5	35	27,5	71	55	16	44	27	36	32	604410.4
			604411.1	604411	28	33x2	38	30,5	77	59	18	47	36	41	41	604411.4
			604412.1	604412	35	42x2	45	34,5	89	69	20	56	41	50	50	604412.4
			604413.1	604413	42	48x2	51	40	97	75	22	63	50	60	55	604413.4
S	800	630	604414.1	604414	6	12x1,5	23	16	52	40	12	31	12	17	17	604414.4
			604415.1	604415	8	14x1,5	24	17	54,5	42,5	12	32	14	19	19	604415.4
			604416.1	604416	10	16x1,5	25	17,5	57,5	45,5	12	34	17	22	22	604416.4
			604417.1	604417	12	18x1,5	29	21,5	60,5	48,5	12	38	17	24	24	604417.4
	630	630	604418.1	604418	14	20x1,5	30	22	68	54	14	40	19	27	27	604418.4
			604419.1	604419	16	22x1,5	33	24,5	69	55	14	43	24	30	27	604419.4
			604420.1	604420	20	27x2	37	26,5	81	65	16	48	27	36	32	604420.4
	420	400	604421.1	604421	25	33x2	42	30	91	73	18	54	36	46	41	604421.4
			604422.1	604422	30	42x2	49	35,5	99	79	20	62	41	50	50	604422.4
			604423.1	604423	38	48x2	57	41	111	89	22	72	50	60	55	604423.4

Note: Desiderando ordinare il raccordo prescelto in acciaio inox, sostituire nel codice il 60.... iniziale con 61.... .

"T" LATERALE CON DADO GIREVOLE

Tipo: **6046...1** Corpo

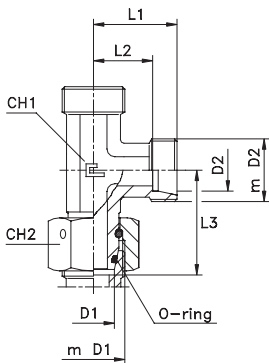

Tipo: **6046..** Anello B3

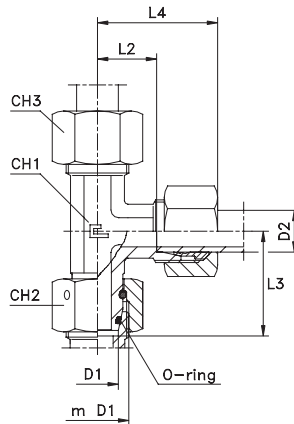

Tipo: **6046...4** Anello B4

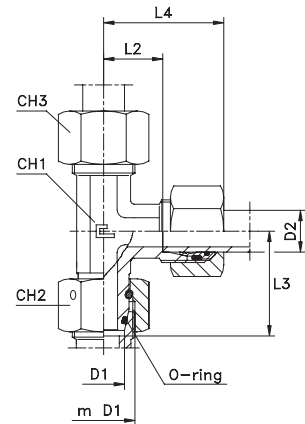

Serie DIN	60.... [bar]	61.... [bar]	Ordinazione Corpo	Ordinazione Completo B3	Ø Tubo		m D1	m D2	L1	L2	L3	L4	CH1	CH2	CH3	Ordinazione Completo B4
					D1	D2										
L	500	315	604604.1	604604	6	6	12x1,5	12x1,5	19	12	26	27	12	14	14	604604.4
			604605.1	604605	8	8	14x1,5	14x1,5	21	14	27,5	29	12	17	17	604605.4
			604606.1	604606	10	10	16x1,5	16x1,5	22	15	29	30	14	19	19	604606.4
			604607.1	604607	12	12	18x1,5	18x1,5	24	17	29,5	32	17	22	22	604607.4
			604608.1	604608	15	15	22x1,5	22x1,5	28	21	32,5	36	19	27	27	604608.4
	400	160	604609.1	604609	18	18	26x1,5	26x1,5	31	23,5	35,5	40	24	32	32	604609.4
			604610.1	604610	22	22	30x2	30x2	35	27,5	38,5	44	27	36	36	604610.4
			604611.1	604611	28	28	36x2	36x2	38	30,5	41,5	47	36	41	41	604611.4
			604612.1	604612	35	35	45x2	45x2	45	34,5	51,5	56	41	50	50	604612.4
			604613.1	604613	42	42	52x2	52x2	51	40	56	63	50	60	60	604613.4
S	800	630	604614.1	604614	6	6	14x1,5	14x1,5	23	16	27	31	12	17	17	604614.4
			604615.1	604615	8	8	16x1,5	16x1,5	24	17	27,5	32	14	19	19	604615.4
			604616.1	604616	10	10	18x1,5	18x1,5	25	17,5	30,5	34	17	22	22	604616.4
			604617.1	604617	12	12	20x1,5	20x1,5	29	21,5	31,5	38	17	24	24	604617.4
			604618.1	604618	14	14	22x1,5	22x1,5	30	22	35	40	19	27	27	604618.4
	630	400	604619.1	604619	16	16	24x1,5	24x1,5	33	24,5	36,5	43	24	30	30	604619.4
			604620.1	604620	20	20	30x2	30x2	37	26,5	44,5	48	27	36	36	604620.4
			604621.1	604621	25	25	36x2	36x2	42	30	50	54	36	46	46	604621.4
			604622.1	604622	30	30	42x2	42x2	49	35,5	55,5	62	41	50	50	604622.4
			604623.1	604623	38	38	52x2	52x2	57	41	63	72	50	60	60	604623.4
S/L	500	315	604624.1	604624	6 S	6 L	14x1,5	12x1,5	19	12	27	27	12	17	14	604624.4
			604625.1	604625	8 S	8 L	16x1,5	14x1,5	21	14	27,5	29	14	19	17	604625.4
			604626.1	604626	10 S	10 L	18x1,5	16x1,5	24	17	30	32	17	22	19	604626.4
			604627.1	604627	12 S	12 L	20x1,5	18x1,5	24	17	31	32	17	24	22	604627.4
L/S	500	315	604628.1	604628	6 L	6 S	12x1,5	14x1,5	23	16	26	31	12	14	17	604628.4
			604629.1	604629	8 L	8 S	14x1,5	16x1,5	24	17	27,5	32	14	17	19	604629.4
			604630.1	604630	10 L	10 S	16x1,5	18x1,5	25	17,5	29,5	34	17	19	22	604630.4
			604631.1	604631	12 L	12 S	18x1,5	20x1,5	29	21,5	30	38	17	22	24	604631.4

Note: Desiderando ordinare il raccordo prescelto in acciaio inox, sostituire nel codice il **60....** iniziale con **61....**

TERMINALE A "T" LATERALE COMPOSTO

Filetto gas cilindrico - Filetto metrico cilindrico

Tipo: **6047...1** Corpo
Tipo: **6048...1** Corpo

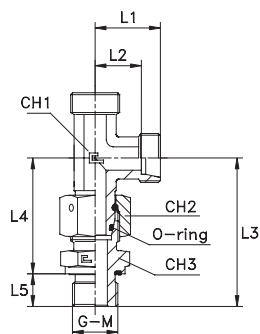

Tipo: **6047..** Anello B3
Tipo: **6048..** Anello B3

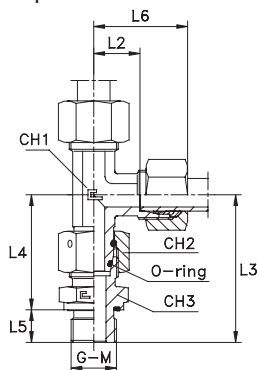

Tipo: **6047...4** Anello B4
Tipo: **6048...4** Anello B4

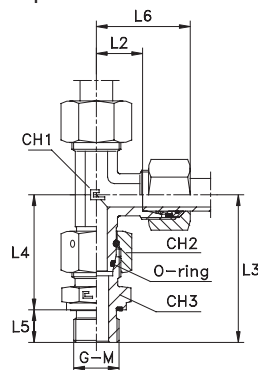

Serie DIN	60.... [bar]	61.... [bar]	Ordinazione Corpo	Ordinazione Completo B3	Ø Tubo	G	L1	L2	L3	L4	L5	L6	CH1	CH2	CH3	Ordinazione Completo B4
L	500	315	604704.1	604704	6	1/8	19	12	42,5	34,5	8	27	12	14	14	604704.4
			604705.1	604705	8	1/4	21	14	49,5	37,5	12	29	12	17	19	604705.4
			604706.1	604706	10	1/4	22	15	52	40	12	30	14	19	19	604706.4
			604707.1	604707	12	3/8	24	17	54	42	12	32	17	22	22	604707.4
			604708.1	604708	15	1/2	28	21	60,5	46,5	14	36	19	27	27	604708.4
			604709.1	604709	18	1/2	31	23,5	64	50	14	40	24	32	27	604709.4
	250	160	604710.1	604710	22	3/4	35	27,5	71	55	16	44	27	36	32	604710.4
			604711.1	604711	28	1	38	30,5	77	59	18	47	36	41	41	604711.4
			604712.1	604712	35	1 1/4	45	34,5	89	69	20	56	41	50	50	604712.4
			604713.1	604713	42	1 1/2	51	40	97	75	22	63	50	60	55	604713.4
			604714.1	604714	6	1/4	23	16	52	40	12	31	12	17	19	604714.4
			604715.1	604715	8	1/4	24	17	54,5	42,5	12	32	14	19	19	604715.4
S	800	630	604716.1	604716	10	3/8	25	17,5	57,5	45,5	12	34	17	22	22	604716.4
			604717.1	604717	12	3/8	29	21,5	60,5	48,5	12	38	17	24	22	604717.4
			604718.1	604718	14	1/2	30	22	68	54	14	40	19	27	27	604718.4
			604719.1	604719	16	1/2	33	24,5	69	55	14	43	24	30	27	604719.4
			604720.1	604720	20	3/4	37	26,5	81	65	16	48	27	36	32	604720.4
			604721.1	604721	25	1	42	30	91	73	18	54	36	46	41	604721.4
	420	400	604722.1	604722	30	1 1/4	49	35,5	99	79	20	62	41	50	50	604722.4
			604723.1	604723	38	1 1/2	57	41	111	89	22	72	50	60	55	604723.4

Note: Desiderando ordinare il raccordo prescelto in acciaio inox, sostituire nel codice il 60.... iniziale con 61....

Serie DIN	60.... [bar]	61.... [bar]	Ordinazione Corpo	Ordinazione Completo B3	Ø Tubo	M	L1	L2	L3	L4	L5	L6	CH1	CH2	CH3	Ordinazione Completo B4
L	500	315	604804.1	604804	6	10x1	8	34,5	42,5	34,5	8	27	12	14	14	604804.4
			604805.1	604805	8	12x1,5	12	37	49,5	37,5	12	29	12	17	17	604805.4
			604806.1	604806	10	14x1,5	12	39,5	52	40	12	30	14	19	19	604806.4
			604807.1	604807	12	16x1,5	12	41,5	54	42	12	32	17	22	22	604807.4
			604808.1	604808	15	18x1,5	14	45,5	58	46	14	36	19	27	24	604808.4
			604809.1	604809	18	22x1,5	14	49,5	64	50	14	40	24	32	27	604809.4
	250	160	604810.1	604810	22	26x1,5	16	54,5	71	55	16	44	27	36	32	604810.4
			604811.1	604811	28	33x2	18	59	77	59	18	47	36	41	41	604811.4
			604812.1	604812	35	42x2	20	68,5	89	69	20	56	41	50	50	604812.4
			604813.1	604813	42	48x2	22	75	97	75	22	63	50	60	55	604813.4
			604814.1	604814	6	12x1,5	12	40	52	40	12	31	12	17	17	604814.4
			604815.1	604815	8	14x1,5	12	42	54,5	42,5	12	32	14	19	19	604815.4
S	800	630	604816.1	604816	10	16x1,5	12	44,5	57,5	45,5	12	34	17	22	22	604816.4
			604817.1	604817	12	18x1,5	12	47,5	60,5	48,5	12	38	17	24	24	604817.4
			604818.1	604818	14	20x1,5	14	53,5	68	54	14	40	19	27	27	604818.4
			604819.1	604819	16	22x1,5	14	54,5	69	55	14	43	24	30	27	604819.4
			604820.1	604820	20	27x2	16	64,5	81	65	16	48	27	36	32	604820.4
			604821.1	604821	25	33x2	18	72,5	91	73	18	54	36	46	41	604821.4
	420	400	604822.1	604822	30	42x2	20	78,5	99	79	20	62	41	50	50	604822.4
			604823.1	604823	38	48x2	22	89	111	89	22	72	50	60	55	604823.4

Note: Desiderando ordinare il raccordo prescelto in acciaio inox, sostituire nel codice il 60.... iniziale con 61....

“T” CENTRALE CON DADO GIREVOLE

Tipo: **6050...1** Corpo

Tipo: **6050..** Anello B3

Tipo: **6050...4** Anello B4

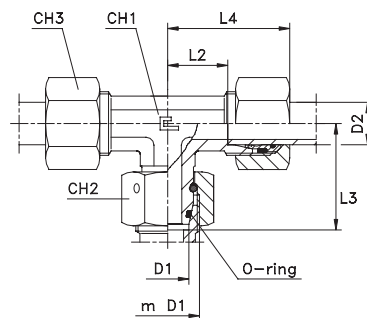
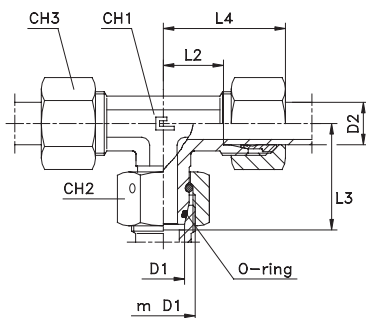
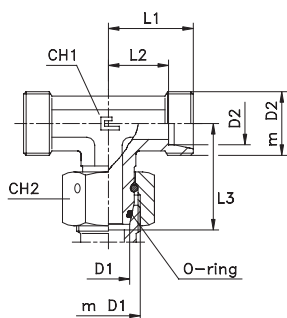

Serie DIN	60.... [bar]	61.... [bar]	Ordinazione Corpo	Ordinazione Completo B3	Ø Tubo		m D1	m D2	L1	L2	L3	L4	CH1	CH2	CH3	Ordinazione Completo B4		
					D1	D2												
L	500	315	605004.1	605004	6	6	12x1,5	12x1,5	19	12	26	27	12	14	14	605004.4		
			605005.1	605005	8	8	14x1,5	14x1,5	21	14	27,5	29	12	17	17	605005.4		
			605006.1	605006	10	10	16x1,5	16x1,5	22	15	29	30	14	19	19	605006.4		
	400		605007.1	605007	12	12	18x1,5	18x1,5	24	17	29,5	32	17	22	22	605007.4		
			605008.1	605008	15	15	22x1,5	22x1,5	28	21	32,5	36	19	27	27	605008.4		
			605009.1	605009	18	18	26x1,5	26x1,5	31	23,5	35,5	40	24	32	32	605009.4		
	250		605010.1	605010	22	22	30x2	30x2	35	27,5	38,5	44	27	36	36	605010.4		
			605011.1	605011	28	28	36x2	36x2	38	30,5	41,5	47	36	41	41	605011.4		
			605012.1	605012	35	35	45x2	45x2	45	34,5	51,5	56	41	50	50	605012.4		
			605013.1	605013	42	42	52x2	52x2	51	40	56	63	50	60	60	605013.4		
S	800	630	605014.1	605014	6	6	14x1,5	14x1,5	23	16	27	31	12	17	17	605014.4		
			605015.1	605015	8	8	16x1,5	16x1,5	24	17	27,5	32	14	19	19	605015.4		
			605016.1	605016	10	10	18x1,5	18x1,5	25	17,5	30,5	34	17	22	22	605016.4		
	630		605017.1	605017	12	12	20x1,5	20x1,5	29	21,5	31,5	38	17	24	24	605017.4		
			605018.1	605018	14	14	22x1,5	22x1,5	30	22	35	40	19	27	27	605018.4		
			605019.1	605019	16	16	24x1,5	24x1,5	33	24,5	36,5	43	24	30	30	605019.4		
	420		605020.1	605020	20	20	30x2	30x2	37	26,5	44,5	48	27	36	36	605020.4		
			605021.1	605021	25	25	36x2	36x2	42	30	50	54	36	46	46	605021.4		
			605022.1	605022	30	30	42x2	42x2	49	35,5	55,5	62	41	50	50	605022.4		
					605023.1	605023	38	38	52x2	52x2	57	41	63	72	50	60	60	605023.4
	S/L		500	315	605024.1	605024	6 S	6 L	14x1,5	12x1,5	19	12	27	27	12	17	14	605024.4
					605025.1	605025	8 S	8 L	16x1,5	14x1,5	21	14	27,5	29	14	19	17	605025.4
605026.1		605026	10 S		10 L	18x1,5	16x1,5	24	17	30	32	17	22	19	605026.4			
605027.1		605027	12 S		12 L	20x1,5	18x1,5	24	17	31	32	17	24	22	605027.4			
L/S	500	315	605028.1	605028	6 L	6 S	12x1,5	14x1,5	23	16	26	31	12	14	17	605028.4		
			605029.1	605029	8 L	8 S	14x1,5	16x1,5	24	17	27,5	32	14	17	19	605029.4		
			605030.1	605030	10 L	10 S	16x1,5	18x1,5	25	17,5	29,5	34	17	19	22	605030.4		
			605031.1	605031	12 L	12 S	18x1,5	20x1,5	29	21,5	30	38	17	22	24	605031.4		

Note: Desiderando ordinare il raccordo prescelto in acciaio inox, sostituire nel codice il **60....** iniziale con **61....** .

TERMINALE A "T" CENTRALE COMPOSTO

Filetto gas cilindrico - Filetto metrico cilindrico

Tipo: **6051...1** Corpo
Tipo: **6052...1** Corpo

Tipo: **6051... Anello B3**
Tipo: **6052... Anello B3**

Tipo: **6051...4 Anello B4**
Tipo: **6052...4 Anello B4**

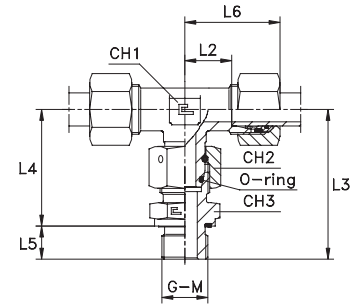
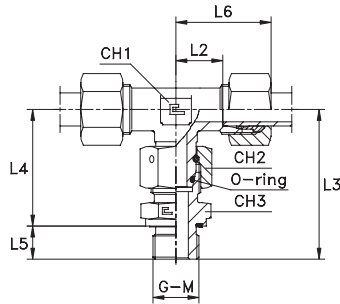
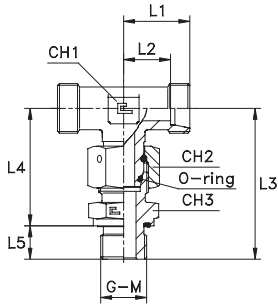

Serie DIN	60.... [bar]	61.... [bar]	Ordinazione Corpo	Ordinazione Completo B3	Ø Tubo	G	L1	L2	L3	L4	L5	L6	CH1	CH2	CH3	Ordinazione Completo B4
L	500	315	605104.1	605104	6	1/8	19	12	42,5	34,5	8	27	12	14	14	605104.4
			605105.1	605105	8	1/4	21	14	49,5	37,5	12	29	12	17	19	605105.4
			605106.1	605106	10	1/4	22	15	52	40	12	30	14	19	19	605106.4
			605107.1	605107	12	3/8	24	17	54	42	12	32	17	22	22	605107.4
			605108.1	605108	15	1/2	28	21	60,5	46,5	14	36	19	27	27	605108.4
	400	160	605109.1	605109	18	1/2	31	23,5	64	50	14	40	24	32	27	605109.4
			605110.1	605110	22	3/4	35	27,5	71	55	16	44	27	36	32	605110.4
			605111.1	605111	28	1	38	30,5	77	59	18	47	36	41	41	605111.4
			605112.1	605112	35	1 1/4	45	34,5	89	69	20	56	41	50	50	605112.4
			605113.1	605113	42	1 1/2	51	40	97	75	22	63	50	60	55	605113.4
S	800	630	605114.1	605114	6	1/4	23	16	52	40	12	31	12	17	19	605114.4
			605115.1	605115	8	1/4	24	17	54,5	42,5	12	32	14	19	19	605115.4
			605116.1	605116	10	3/8	25	17,5	57,5	45,5	12	34	17	22	22	605116.4
			605117.1	605117	12	3/8	29	21,5	60,5	48,5	12	38	17	24	22	605117.4
	630	400	605118.1	605118	14	1/2	30	22	68	54	14	40	19	27	27	605118.4
			605119.1	605119	16	1/2	33	24,5	69	55	14	43	24	30	27	605119.4
			605120.1	605120	20	3/4	37	26,5	81	65	16	48	27	36	32	605120.4
			605121.1	605121	25	1	42	30	91	73	18	54	36	46	41	605121.4
			605122.1	605122	30	1 1/4	49	35,5	99	79	20	62	41	50	50	605122.4
			605123.1	605123	38	1 1/2	57	41	111	89	22	72	50	60	55	605123.4

Note: Desiderando ordinare il raccordo prescelto in acciaio inox, sostituire nel codice il 60.... iniziale con 61....

Serie DIN	60.... [bar]	61.... [bar]	Ordinazione Corpo	Ordinazione Completo B3	Ø Tubo	M	L1	L2	L3	L4	L5	L6	CH1	CH2	CH3	Ordinazione Completo B4
L	500	315	605204.1	605204	6	10x1	19	12	42,5	34,5	8	27	12	14	14	605204.4
			605205.1	605205	8	12x1,5	21	14	49,5	37,5	12	29	12	17	17	605205.4
			605206.1	605206	10	14x1,5	22	15	52	40	12	30	14	19	19	605206.4
			605207.1	605207	12	16x1,5	24	17	54	42	12	32	17	22	22	605207.4
			605208.1	605208	15	18x1,5	28	21	58	46	14	36	19	27	24	605208.4
	400	160	605209.1	605209	18	22x1,5	31	23,5	64	50	14	40	24	32	27	605209.4
			605210.1	605210	22	26x1,5	35	27,5	71	55	16	44	27	36	32	605210.4
			605211.1	605211	28	33x2	38	30,5	77	59	18	47	36	41	41	605211.4
			605212.1	605212	35	42x2	45	34,5	89	69	20	56	41	50	50	605212.4
			605213.1	605213	42	48x2	51	40	97	75	22	63	50	60	55	605213.4
S	800	630	605214.1	605214	6	12x1,5	23	16	52	40	12	31	12	17	17	605214.4
			605215.1	605215	8	14x1,5	24	17	54,5	42,5	12	32	14	19	19	605215.4
			605216.1	605216	10	16x1,5	25	17,5	57,5	45,5	12	34	17	22	22	605216.4
			605217.1	605217	12	18x1,5	29	21,5	60,5	48,5	12	38	17	24	24	605217.4
	630	400	605218.1	605218	14	20x1,5	30	22	68	54	14	40	19	27	27	605218.4
			605219.1	605219	16	22x1,5	33	24,5	69	55	14	43	24	30	27	605219.4
			605220.1	605220	20	27x2	37	26,5	81	65	16	48	27	36	32	605220.4
			605221.1	605221	25	33x2	42	30	91	73	18	54	36	46	41	605221.4
			605222.1	605222	30	42x2	49	35,5	99	79	20	62	41	50	50	605222.4
			605223.1	605223	38	48x2	57	41	111	89	22	72	50	60	55	605223.4

Note: Desiderando ordinare il raccordo prescelto in acciaio inox, sostituire nel codice il 60.... iniziale con 61....

RIDUZIONE A CODOLO CON DADO GIREVOLE SERIE "L"

Tipo: **6053...1** Corpo

Tipo: **6053..** Anello B3

Tipo: **6053...4** Anello B4

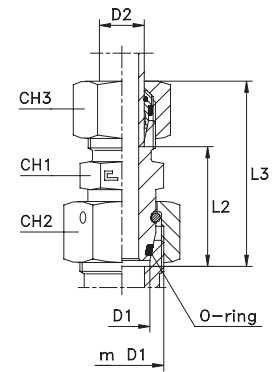
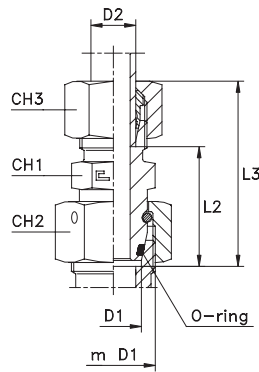
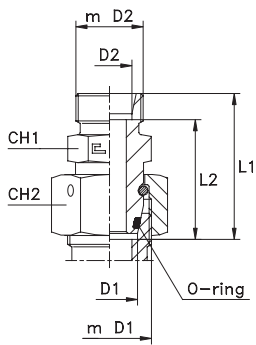

Serie DIN	60.... [bar]	61.... [bar]	Ordinazione Corpo	Ordinazione Completo B3	Ø Tubo		m D1	m D2	L1	L2	L3	CH1	CH2	CH3	Ordinazione Completo B4		
					D1	D2											
L	500	315	605301.1	605301	8	6	14x1,5	12X1,5	31	24	39	12	17	14	605301.4		
			605302.1	605302	10	6	16x1,5	12X1,5	32,5	25,5	40,5	14	19	14	605302.4		
			605303.1	605303	12	6	18x1,5	12X1,5	32,5	25,5	40,5	17	22	14	605303.4		
			605304.1	605304	15	6	22x1,5	12X1,5	35,5	28,5	43,5	19	27	14	605304.4		
	400	160	605305.1	605305	18	6	26x1,5	12X1,5	36,5	29,5	44,5	24	32	14	605305.4		
			605306.1	605306	22	6	30x2	12X1,5	38,5	31,5	46,5	27	36	14	605306.4		
			605307.1	605307	28	6	36x2	12X1,5	39,5	32,5	47,5	32	41	14	605307.4		
			605308.1	605308	35	6	45x2	12X1,5	45	38	53	41	50	14	605308.4		
	250	315	605309.1	605309	42	6	52x2	12X1,5	46	39	54	50	60	14	605309.4		
			605310.1	605310	10	8	16x1,5	14X1,5	32,5	25,5	40,5	14	19	17	605310.4		
			605311.1	605311	12	8	18x1,5	14X1,5	32,5	25,5	40,5	17	22	17	605311.4		
			605312.1	605312	15	8	22x1,5	14X1,5	35,5	28,5	43,5	19	27	17	605312.4		
	400	160	605313.1	605313	18	8	26x1,5	14X1,5	36,5	29,5	44,5	24	32	17	605313.4		
			605314.1	605314	22	8	30x2	14X1,5	38,5	31,5	46,5	27	36	17	605314.4		
			605315.1	605315	28	8	36x2	14X1,5	39,5	32,5	47,5	32	41	17	605315.4		
			605316.1	605316	35	8	45x2	14X1,5	45	38	53	41	50	17	605316.4		
	250	315	605317.1	605317	42	8	52x2	14X1,5	46	39	54	50	60	17	605317.4		
			605318.1	605318	12	10	18x1,5	16X1,5	33,5	26,5	41,5	17	22	19	605318.4		
			605319.1	605319	15	10	22x1,5	16X1,5	36,5	29,5	44,5	19	27	19	605319.4		
			605320.1	605320	18	10	26x1,5	16X1,5	37,5	30,5	45,5	24	32	19	605320.4		
	400	160	605321.1	605321	22	10	30x2	16X1,5	39,5	32,5	47,5	27	36	19	605321.4		
			605322.1	605322	28	10	36x2	16X1,5	40,5	33,5	48,5	32	41	19	605322.4		
			605323.1	605323	35	10	45x2	16X1,5	46	39	54	41	50	19	605323.4		
			605324.1	605324	42	10	52x2	16X1,5	47	40	55	50	60	19	605324.4		
	250	315	605325.1	605325	15	12	22x1,5	18X1,5	36,5	29,5	44,5	19	27	22	605325.4		
			605326.1	605326	18	12	26x1,5	18X1,5	37,5	30,5	45,5	24	32	22	605326.4		
			605327.1	605327	22	12	30x2	18X1,5	39,5	32,5	47,5	27	36	22	605327.4		
			605328.1	605328	28	12	36x2	18X1,5	40,5	33,5	48,5	32	41	22	605328.4		
	400	160	605329.1	605329	35	12	45x2	18X1,5	46	39	54	41	50	22	605329.4		
			605330.1	605330	42	12	52x2	18X1,5	47	40	55	50	60	22	605330.4		
			605331.1	605331	18	15	26x1,5	22X1,5	38,5	31,5	46,5	24	32	27	605331.4		
			605332.1	605332	22	15	30x2	22X1,5	39,5	32,5	47,5	27	36	27	605332.4		
	250	160	605333.1	605333	28	15	36x2	22X1,5	41,5	34,5	49,5	32	41	27	605333.4		
			605334.1	605334	35	15	45x2	22X1,5	47	40	55	41	50	27	605334.4		
			605335.1	605335	42	15	52x2	22X1,5	48	41	56	50	60	27	605335.4		
			605336.1	605336	22	18	30x2	26X1,5	40,5	33	49,5	27	36	32	605336.4		
			605337.1	605337	28	18	36x2	26X1,5	41,5	34	50,5	32	41	32	605337.4		
			605338.1	605338	35	18	45x2	26X1,5	47	39,5	56	41	50	32	605338.4		
			605339.1	605339	42	18	52x2	26X1,5	48	40,5	57	50	60	32	605339.4		
			605340.1	605340	28	22	36x2	30X2	43,5	36	52,5	32	41	36	605340.4		
605341.1			605341	35	22	45x2	30X2	49	41,5	58	41	50	36	605341.4			
605342.1			605342	42	22	52x2	30X2	50	42,5	59	50	60	36	605342.4			
605343.1			605343	35	28	45x2	36X2	49	41,5	58	41	50	41	605343.4			
605344.1			605344	42	28	52x2	36X2	50	42,5	59	50	60	41	605344.4			
605345.1			605345	42	35	52x2	45X2	52	41,5	63	50	60	50	605345.4			
L/S			500	315	605346.1	605346	8	6	14x1,5	14x1,5	35	28	43	14	17	17	605346.4
					605347.1	605347	10	6	16x1,5	14x1,5	35,5	28,5	43,5	14	19	17	605347.4
					605348.1	605348	10	8	16x1,5	16x1,5	37,5	30,5	45,5	17	19	19	605348.4
	605349.1	605349			12	8	18x1,5	16x1,5	37,5	30,5	45,5	17	22	19	605349.4		
	605350.1	605350			12	10	18x1,5	18x1,5	37,5	30	46,5	19	22	22	605350.4		
	605351.1	605351			15	12	22x1,5	20x1,5	41,5	34	50,5	22	27	24	605351.4		

Note: Desiderando ordinare il raccordo prescelto in acciaio inox, sostituire nel codice il 60.... iniziale con 61....

RIDUZIONE A CODOLO CON DADO GIREVOLE SERIE "S"

Tipo: 6054...1 Corpo

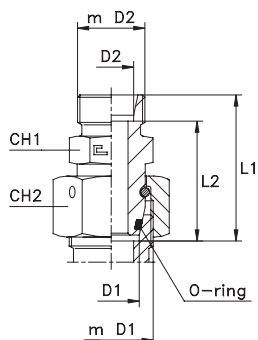

Tipo: 6054... Anello B3

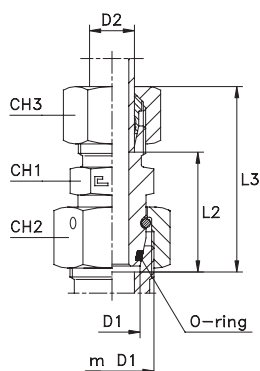

Tipo: 6054...4 Anello B4

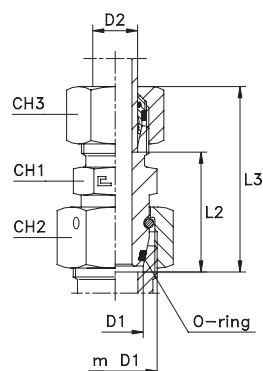

Serie DIN	60.... [bar]	61.... [bar]	Ordinazione Corpo	Ordinazione Completo B3	Ø Tubo		m D1	m D2	L1	L2	L3	CH1	CH2	CH3	Ordinazione Completo B4	
					D1	D2										
S	800	630	605401.1	605401	8	6	16x1,5	14x1,5	36	29	44	14	19	17	605401.4	
			605402.1	605402	10	6	18x1,5	14x1,5	39	32	47	17	22	17	605402.4	
	630	630	605403.1	605403	12	6	20x1,5	14x1,5	38,5	31,5	46,5	17	24	17	605403.4	
			605404.1	605404	14	6	22x1,5	14x1,5	41	34	49	19	27	17	605404.4	
	420	400	400	605405.1	605405	16	6	24x1,5	14x1,5	45,5	38,5	53,5	22	30	17	605405.4
				605406.1	605406	20	6	30x2	14x1,5	48	41	56	27	36	17	605406.4
				605407.1	605407	25	6	36x2	14x1,5	52,5	45,5	60,5	32	46	17	605407.4
				605408.1	605408	30	6	42x2	14x1,5	57	50	65	41	50	17	605408.4
	800	630	630	605409.1	605409	38	6	52x2	14x1,5	59	52	67	50	60	17	605409.4
				605410.1	605410	10	8	18x1,5	16x1,5	38,5	31,5	46,5	17	22	19	605410.4
	630	420	400	605411.1	605411	12	8	20x1,5	16x1,5	38,5	31,5	46,5	17	24	19	605411.4
				605412.1	605412	14	8	22x1,5	16x1,5	41	34	49	19	27	19	605412.4
				605413.1	605413	16	8	24x1,5	16x1,5	45,5	38,5	53,5	22	30	19	605413.4
				605414.1	605414	20	8	30x2	16x1,5	48	41	56	27	36	19	605414.4
	630	420	400	605415.1	605415	25	8	36x2	16x1,5	52,5	45,5	60,5	32	46	19	605415.4
				605416.1	605416	30	8	42x2	16x1,5	57	50	65	41	50	19	605416.4
	630	420	315	605417.1	605417	38	8	52x2	16x1,5	59	52	67	50	60	19	605417.4
				605418.1	605418	12	10	20x1,5	18x1,5	38,5	31	47,5	19	24	22	605418.4
	630	420	630	605419.1	605419	14	10	22x1,5	18x1,5	41	33,5	50	19	27	22	605419.4
				605420.1	605420	16	10	24x1,5	18x1,5	45,5	38	54,5	22	30	22	605420.4
	420	420	400	605421.1	605421	20	10	30x2	18x1,5	48	40,5	57	27	36	22	605421.4
				605422.1	605422	25	10	36x2	18x1,5	52,5	45	61,5	32	46	22	605422.4
				605423.1	605423	30	10	42x2	18x1,5	57	49,5	66	41	50	22	605423.4
				605424.1	605424	38	10	52x2	18x1,5	59	51,5	68	50	60	22	605424.4
	630	420	400	605425.1	605425	14	12	22x1,5	20x1,5	43	35,5	52	22	27	24	605425.4
				605426.1	605426	16	12	24x1,5	20x1,5	45,5	38	54,5	22	30	24	605426.4
	420	420	400	605427.1	605427	20	12	30x2	20x1,5	48	40,5	57	27	36	24	605427.4
				605428.1	605428	25	12	36x2	20x1,5	52,5	45	61,5	32	46	24	605428.4
				605429.1	605429	30	12	42x2	20x1,5	57	49,5	66	41	50	24	605429.4
				605430.1	605430	38	12	52x2	20x1,5	59	51,5	68	50	60	24	605430.4
	630	420	315	605431.1	605431	16	14	24x1,5	22x1,5	47,5	39,5	57,5	24	30	27	605431.4
				605432.1	605432	20	14	30x2	22x1,5	50	42	60	27	36	27	605432.4
	420	420	400	605433.1	605433	25	14	36x2	22x1,5	54,5	46,5	64,5	32	46	27	605433.4
605434.1				605434	30	14	42x2	22x1,5	59	51	69	41	50	27	605434.4	
605435.1				605435	38	14	52x2	22x1,5	61	53	71	50	60	27	605435.4	
605436.1				605436	20	16	30x2	24x1,5	50	41,5	60	27	36	30	605436.4	
605437.1				605437	25	16	36x2	24x1,5	54,5	46	64,5	32	46	30	605437.4	
605438.1				605438	30	16	42x2	24x1,5	59	50,5	69	41	50	30	605438.4	
605439.1				605439	38	16	52x2	24x1,5	61	52,5	71	50	60	30	605439.4	
605440.1				605440	25	20	36x2	30x2	56,5	46	67,5	32	46	36	605440.4	
605441.1				605441	30	20	42x2	30x2	61	50,5	72	41	50	36	605441.4	
605442.1				605442	38	20	52x2	30x2	63	52,5	74	50	60	36	605442.4	
605443.1				605443	30	25	42x2	36x2	63	51	75	41	50	46	605443.4	
315				420	400	605444.1	605444	38	25	52x2	36x2	65	53	77	50	60
	605445.1	605445	38			30	52x2	42x2	67	53,5	80	50	60	50	605445.4	
S/L	500	315	605446.1	605446	8	6	16x1,5	12x1,5	34	27	42	14	19	14	605446.4	
			605447.1	605447	10	6	18x1,5	12x1,5	37	30	45	17	22	14	605447.4	
			605448.1	605448	10	8	18x1,5	14x1,5	37	30	45	17	22	17	605448.4	
			605449.1	605449	12	8	20x1,5	14x1,5	36,5	29,5	44,5	17	24	17	605449.4	
			605450.1	605450	12	10	20x1,5	16x1,5	37,5	30,5	45,5	17	24	19	605450.4	
			605451.1	605451	16	12	24x1,5	18x1,5	44,5	37,5	52,5	22	30	22	605451.4	

Note: Desiderando ordinare il raccordo prescelto in acciaio inox, sostituire nel codice il 60.... iniziale con 61....

GOMITO A 45° CON DADO GIREVOLE

Tipo: **6055...1** Corpo

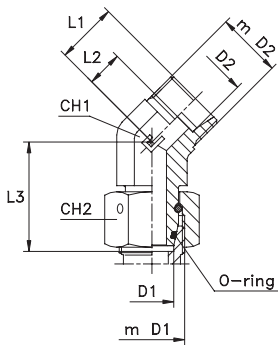

Tipo: **6055..** Anello B3

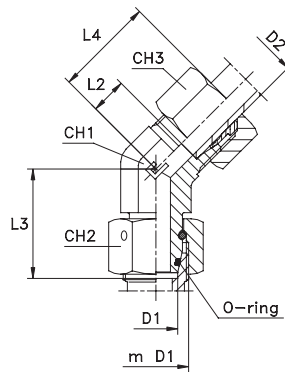

Tipo: **6055...4** Anello B4

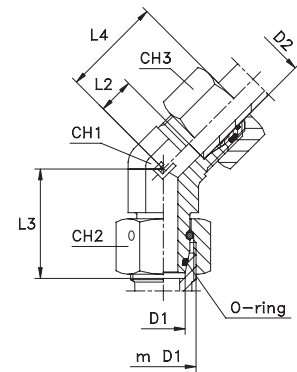

Serie DIN	60.... [bar]	61.... [bar]	Ordinazione Corpo	Ordinazione Completo B3	Ø Tubo		m	m	L1	L2	L3	L4	CH1	CH2	CH3	Ordinazione Completo B4
					D1	D2	D1	D2								
L	315	315	605504.1	605504	6	6	12x1,5	12x1,5	16	9	26	24	11	14	14	605504.4
			605505.1	605505	8	8	14x1,5	14x1,5	17	10	27,5	25	14	17	17	605505.4
			605506.1	605506	10	10	16x1,5	16x1,5	18	11	29	26	14	19	19	605506.4
			605507.1	605507	12	12	18x1,5	18x1,5	19	12	29,5	27	19	22	22	605507.4
			605508.1	605508	15	15	22x1,5	22x1,5	22	15	32,5	30	22	27	27	605508.4
	605509.1	605509	18	18	26x1,5	26x1,5	24	16,5	35,5	33	27	32	32	605509.4		
	605510.1	605510	22	22	30x2	30x2	26	18,5	38,5	35	27	36	36	605510.4		
	605511.1	605511	28	28	36x2	36x2	30,5	23	41,5	39,5	33	41	41	605511.4		
	605512.1	605512	35	35	45x2	45x2	34	23,5	51,5	45	41	50	50	605512.4		
605513.1	605513	42	42	52x2	52x2	37	26	53	49	48	60	60	605513.4			
S	630	630	605514.1	605514	6	6	14x1,5	14x1,5	18	11	27	26	14	17	17	605514.4
			605515.1	605515	8	8	16x1,5	16x1,5	19	12	27,5	27	14	19	19	605515.4
			605516.1	605516	10	10	18x1,5	18x1,5	20	12,5	30,5	29	19	22	22	605516.4
			605517.1	605517	12	12	20x1,5	20x1,5	23	15,5	31,5	32	19	24	24	605517.4
			605518.1	605518	14	14	22x1,5	22x1,5	24	16	35	34	22	27	27	605518.4
	605519.1	605519	16	16	24x1,5	24x1,5	24	15,5	36,5	34	27	30	30	605519.4		
	605520.1	605520	20	20	30x2	30x2	26,5	16	44,5	37,5	27	36	36	605520.4		
	605521.1	605521	25	25	36x2	36x2	32	20	50	44	33	46	46	605521.4		
	605522.1	605522	30	30	42x2	42x2	37,5	24	55,5	50,5	41	50	50	605522.4		
605523.1	605523	38	38	52x2	52x2	40	24	58	55	48	60	60	605523.4			
S/L	315	315	605524.1	605524	6 S	6 L	14x1,5	12x1,5	16	9	27	24	14	17	14	605524.4
			605525.1	605525	8 S	8 L	16x1,5	14x1,5	17	10	27,5	25	14	19	17	605525.4
			605526.1	605526	10 S	10 L	18x1,5	16x1,5	18	11	30	26	19	22	19	605526.4
			605527.1	605527	12 S	12 L	20x1,5	18x1,5	19	12	31	27	19	24	22	605527.4
L/S	315	315	605528.1	605528	6 L	6 S	12x1,5	14x1,5	18	11	26	26	14	14	17	605528.4
			605529.1	605529	8 L	8 S	14x1,5	16x1,5	19	12	27,5	27	14	17	19	605529.4
			605530.1	605530	10 L	10 S	16x1,5	18x1,5	20	12,5	29,5	29	19	19	22	605530.4
			605531.1	605531	12 L	12 S	18x1,5	20x1,5	23	15,5	30	32	19	22	24	605531.4

Note: Desiderando ordinare il raccordo prescelto in acciaio inox, sostituire nel codice il **60....** iniziale con **61....** .

PORTA MANOMETRO CON DADO GIREVOLE

Filetto gas cilindrico

Tipo: **6060..**

Con rondella con o-ring

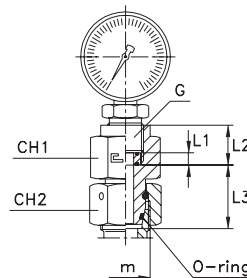

Serie DIN	60.... [bar]	61.... [bar]	Ordinazione completo	Ø Tubo	G	m	L1	L2	L3	CH1	CH2
L	315	315	606004	6	1/4	12x1,5	4,5	14,5	21,5	19	14
			606005	8	1/4	14x1,5	4,5	14,5	21,5	19	17
			606006	10	1/4	16x1,5	4,5	14,5	22	19	19
			606007	12	1/4	18x1,5	4,5	14,5	22	19	22
S	630	630	606014	6	1/2	14x1,5	5	20	23	30	17
			606015	8	1/2	16x1,5	5	20	23,5	30	19
			606016	10	1/2	18x1,5	5	20	24,5	30	22
			606017	12	1/2	20x1,5	5	20	24,5	30	24

Note: Desiderando ordinare il raccordo prescelto in acciaio inox, sostituire nel codice il **60....** iniziale con **61....** .

Articoli non previsti dalla norma ISO 8434-1 disponibili su richiesta.

Manometro non incluso.

DISTANZIATORE CON DADO GIREVOLE

Tipo: **6061...1** Corpo

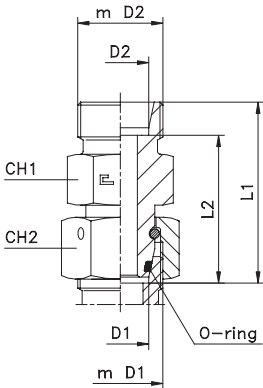

Tipo: **6061..** Anello B3

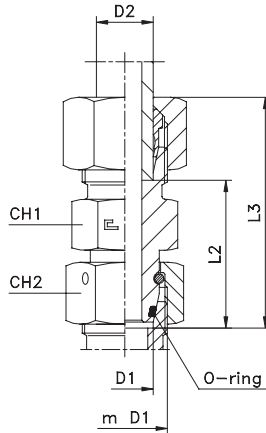

Tipo: **6061...4** Anello B4

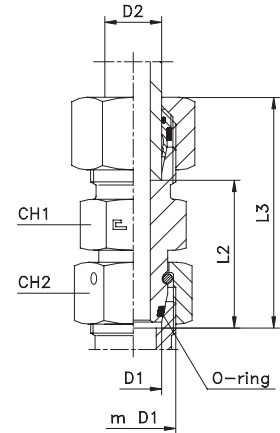

Serie DIN	60.... [bar]	61.... [bar]	Ordinazione Corpo	Ordinazione Completo B3	Ø Tubo D1 D2	m D1 m D2	L1	L2	L3	CH1	CH2	Ordinazione Completo B4	
L	500	315	606104.1	606104	6	12x1,5	43	36	51	12	14	606104.4	
			606105.1	606105	8	14x1,5	43	36	51	14	17	606105.4	
			606106.1	606106	10	16x1,5	43	36	51	17	19	606106.4	
			606107.1	606107	12	18x1,5	43,5	36,5	51,5	19	22	606107.4	
			606108.1	606108	15	22x1,5	43,5	36,5	51,5	24	27	606108.4	
	S	400	160	606109.1	606109	18	26x1,5	44	36,5	53	27	32	606109.4
				606110.1	606110	22	30x2	47	39,5	56	32	36	606110.4
				606111.1	606111	28	36x2	47	39,5	56	41	41	606111.4
				606112.1	606112	35	45x2	60	49,5	71	46	50	606112.4
				606113.1	606113	42	52x2	71	60	83	55	60	606113.4
S		800	630	606114.1	606114	6	14x1,5	43,5	36,5	51,5	14	17	606114.4
				606115.1	606115	8	16x1,5	43,5	36,5	51,5	17	19	606115.4
				606116.1	606116	10	18x1,5	44	36,5	53	19	22	606116.4
				606117.1	606117	12	20x1,5	44	36,5	53	22	24	606117.4
				606118.1	606118	14	22x1,5	48	40	58	24	27	606118.4
	420	315	606119.1	606119	16	24x1,5	48,5	40	58,5	27	30	606119.4	
			606120.1	606120	20	30x2	56	45,5	67	32	36	606120.4	
			606121.1	606121	25	36x2	62	50	74	41	46	606121.4	
			606122.1	606122	30	42x2	69	55,5	82	46	50	606122.4	
			606123.1	606123	38	52x2	75,5	59,5	90,5	55	60	606123.4	

Note: Desiderando ordinare il raccordo prescelto in acciaio inox, sostituire nel codice il **60....** iniziale con **61....** .

VALVOLA DI RITEGNO INTERMEDIA

Tipo: **5001...1** Corpo

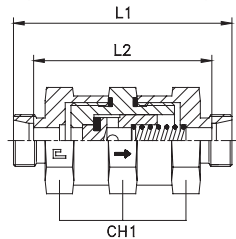

Tipo: **5001..** Anello B3

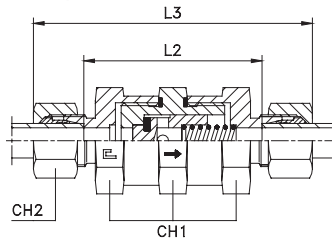

Tipo: **5001...4** Anello B4

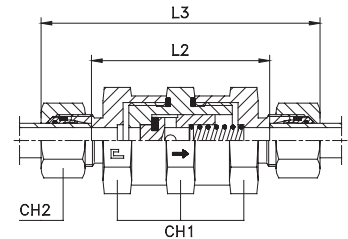

Serie DIN	50.... [bar]	51.... [bar]	Ordinazione Corpo	Ordinazione Completo B3	Ø Tubo	L1	L2	L3	CH1	CH2	Ø pass.	Ordinazione Completo B4	
L	250	250	500104.1	500104	6	68	54	83	19	14	4	500104.4	
			500105.1	500105	8	68	54	83	19	17	4	500105.4	
			500106.1	500106	10	70	56	85	19	19	4	500106.4	
			500107.1	500107	12	76	62	91	32	22	8	500107.4	
			500108.1	500108	15	81	67	97	41	27	11	500108.4	
	S	160	160	500109.1	500109	18	81	66	98	41	32	11	500109.4
				500110.1	500110	22	94	79	111	50	36	18	500110.4
				500111.1	500111	28	94	79	112	50	41	18	500111.4
				500112.1	500112	35	116	95	138	70	50	29	500112.4
				500113.1	500113	42	116	94	139	70	60	29	500113.4
S		400	400	500114.1	500114	6	72	58	87	19	17	4	500114.4
				500115.1	500115	8	72	58	87	19	19	4	500115.4
				500116.1	500116	10	78	63	95	32	22	7	500116.4
				500117.1	500117	12	78	63	95	32	24	8	500117.4
				500118.1	500118	14	85	69	104	41	27	10	500118.4
	250	250	500119.1	500119	16	85	68	104	41	30	11	500119.4	
			500120.1	500120	20	98	77	120	50	36	16	500120.4	
			500121.1	500121	25	102	78	126	50	46	18	500121.4	
			500122.1	500122	30	124	97	150	70	50	25	500122.4	
			500123.1	500123	38	128	96	157	70	60	29	500123.4	

Note: Desiderando ordinare il raccordo in acciaio AISI 316, sostituire nel codice il **50....** iniziale con **51....** .
Desiderando ordinare il raccordo in acciaio AISI 316 con dado in AISI 304, sostituire **50....** con **54....** .

VALVOLA DI RITEGNO DI ESTREMITÀ CON GUARNIZIONE PIANA

Filetto gas cilindrico - Filetto metrico cilindrico

Tipo: **5002...1** Corpo

Tipo: **5003...1** Corpo

Tipo: **5002..** Anello B3

Tipo: **5003..** Anello B3

Tipo: **5002...4** Anello B4

Tipo: **5003...4** Anello B4

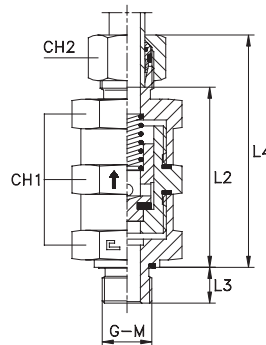
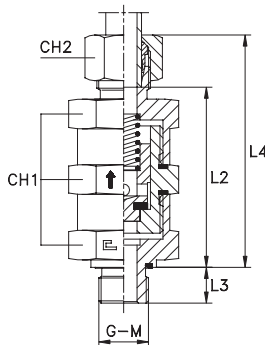
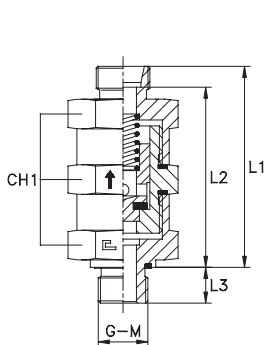

Serie DIN	50.... [bar]	51.... [bar]	Ordinazione Corpo	Ordinazione Completo B3	Ø Tubo	G	L1	L2	L3	L4	CH1	CH2	Øpass.	Ordinazione Completo B4
L	250	250	500204.1	500204	6	1/8	60	53	8	67,5	19	14	4	500204.4
			500205.1	500205	8	1/4	60	53	12	67,5	19	17	4	500205.4
			500206.1	500206	10	1/4	61	54	12	68,5	19	19	4	500206.4
			500207.1	500207	12	3/8	67,5	60,5	12	75	32	22	8	500207.4
			500208.1	500208	15	1/2	72	65	14	80	41	27	11	500208.4
	160	160	500209.1	500209	18	1/2	72	64,5	14	80,5	41	32	11	500209.4
			500210.1	500210	22	3/4	83	75,5	16	91,5	50	36	16	500210.4
			500211.1	500211	28	1	83	75,5	18	92	50	41	18	500211.4
			500212.1	500212	35	1 1/4	103	92,5	20	114	70	50	25	500212.4
			500213.1	500213	42	1 1/2	103	92	22	114,5	70	60	29	500213.4
S	400	400	500214.1	500214	6	1/4	62	55	12	69,5	19	17	4	500214.4
			500215.1	500215	8	1/4	62	55	12	69,5	19	19	4	500215.4
			500216.1	500216	10	3/8	68,5	61	12	77	32	22	7	500216.4
			500217.1	500217	12	3/8	68,5	61	12	77	32	24	8	500217.4
			500218.1	500218	14	1/2	74	66	14	83,5	41	27	10	500218.4
			500219.1	500219	16	1/2	74	65,5	14	83,5	41	30	11	500219.4
	250	250	500220.1	500220	20	3/4	85	74,5	16	96	50	36	16	500220.4
			500221.1	500221	25	1	87	75	18	99	50	46	18	500221.4
			500222.1	500222	30	1 1/4	107	93,5	20	120	70	50	25	500222.4
			500223.1	500223	38	1 1/2	109	93	22	123,5	70	60	29	500223.4

Note: Desiderando ordinare il raccordo in acciaio AISI 316, sostituire nel codice il **50....** iniziale con **51....** .
Desiderando ordinare il raccordo in acciaio AISI 316 con dado in AISI 304, sostituire **50....** con **54....** .

Serie DIN	50.... [bar]	51.... [bar]	Ordinazione Corpo	Ordinazione Completo B3	Ø Tubo	M	L1	L2	L3	L4	CH1	CH2	Øpass.	Ordinazione Completo B4
L	250	250	500304.1	500304	6	10x1	60	53	8	67,5	19	14	4	500304.4
			500305.1	500305	8	12x1,5	60	53	12	67,5	19	17	4	500305.4
			500306.1	500306	10	14x1,5	61	54	12	68,5	19	19	4	500306.4
			500307.1	500307	12	16x1,5	67	60	12	74,5	32	22	8	500307.4
			500308.1	500308	15	18x1,5	72	65	12	80	41	27	11	500308.4
	160	160	500309.1	500309	18	22x1,5	72	64,5	14	80,5	41	32	11	500309.4
			500310.1	500310	22	26x1,5	83	75,5	16	91,5	50	36	18	500310.4
			500311.1	500311	28	33x2	83	75,5	18	92	50	41	18	500311.4
			500312.1	500312	35	42x2	103	92,5	20	114	70	50	25	500312.4
			500313.1	500313	42	48x2	103	92	22	114,5	70	60	29	500313.4
S	400	400	500314.1	500314	6	12x1,5	62	55	12	69,5	19	17	4	500314.4
			500315.1	500315	8	14x1,5	62	55	12	69,5	19	19	4	500315.4
			500316.1	500316	10	16x1,5	68,5	61	12	77	32	22	7	500316.4
			500317.1	500317	12	18x1,5	68,5	61	12	77	32	24	8	500317.4
			500318.1	500318	14	20x1,5	74	66	14	83,5	41	27	10	500318.4
			500319.1	500319	16	22x1,5	74	65,5	14	83,5	41	30	11	500319.4
	250	250	500320.1	500320	20	27x2	85	74,5	16	96	50	36	16	500320.4
			500321.1	500321	25	33x2	87	75	18	99	50	46	18	500321.4
			500322.1	500322	30	42x2	107	93,5	20	120	70	50	25	500322.4
			500323.1	500323	38	48x2	109	93	22	123,5	70	60	29	500323.4

Note: Desiderando ordinare il raccordo in acciaio AISI 316, sostituire nel codice il **50....** iniziale con **51....** .
Desiderando ordinare il raccordo in acciaio AISI 316 con dado in AISI 304, sostituire **50....** con **54....** .

VALVOLA DI RITEGNO DI ESTREMITÀ CON GUARNIZIONE PIANA

Filetto gas cilindrico - Filetto metrico cilindrico

Tipo: **5004...1** Corpo
 Tipo: **5005...1** Corpo

Tipo: **5004... Anello B3**
 Tipo: **5005... Anello B3**

Tipo: **5004...4 Anello B4**
 Tipo: **5005...4 Anello B4**

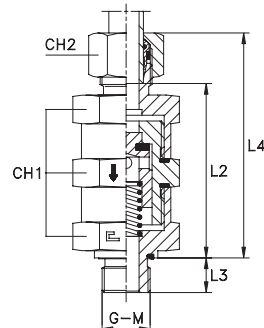
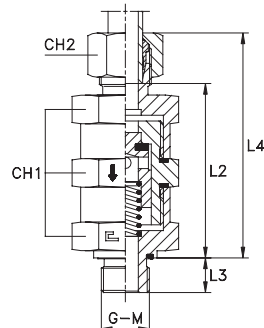
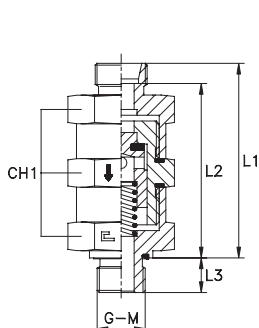

Serie DIN	50.... [bar]	51.... [bar]	Ordinazione Corpo	Ordinazione Completo B3	Ø Tubo	G	L1	L2	L3	L4	CH1	CH2	Øpass.	Ordinazione Completo B4
L	250	250	500404.1	500404	6	1/8	60	53	8	67,5	19	14	4	500404.4
			500405.1	500405	8	1/4	60	53	12	67,5	19	17	4	500405.4
			500406.1	500406	10	1/4	61	54	12	68,5	19	19	4	500406.4
			500407.1	500407	12	3/8	67,5	60,5	12	75	32	22	8	500407.4
			500408.1	500408	15	1/2	72	65	14	80	41	27	11	500408.4
	160	160	500409.1	500409	18	1/2	72	64,5	14	80,5	41	32	11	500409.4
			500410.1	500410	22	3/4	83	75,5	16	91,5	50	36	16	500410.4
			500411.1	500411	28	1	83	75,5	18	92	50	41	18	500411.4
			500412.1	500412	35	1 1/4	103	92,5	20	114	70	50	25	500412.4
			500413.1	500413	42	1 1/2	103	92	22	114,5	70	60	29	500413.4
S	400	400	500414.1	500414	6	1/4	62	55	12	69,5	19	17	4	500414.4
			500415.1	500415	8	1/4	62	55	12	69,5	19	19	4	500415.4
			500416.1	500416	10	3/8	68,5	61	12	77	32	22	7	500416.4
			500417.1	500417	12	3/8	68,5	61	12	77	32	24	8	500417.4
			500418.1	500418	14	1/2	74	66	14	83,5	41	27	10	500418.4
			500419.1	500419	16	1/2	74	65,5	14	83,5	41	30	11	500419.4
	250	250	500420.1	500420	20	3/4	85	74,5	16	96	50	36	16	500420.4
			500421.1	500421	25	1	87	75	18	99	50	46	18	500421.4
			500422.1	500422	30	1 1/4	107	93,5	20	120	70	50	25	500422.4
			500423.1	500423	38	1 1/2	109	93	22	123,5	70	60	29	500423.4

Note: Desiderando ordinare il raccordo in acciaio AISI 316, sostituire nel codice il **50....** iniziale con **51....** .
 Desiderando ordinare il raccordo in acciaio AISI 316 con dado in AISI 304, sostituire **50....** con **54....** .

Serie DIN	50.... [bar]	51.... [bar]	Ordinazione Corpo	Ordinazione Completo B3	Ø Tubo	M	L1	L2	L3	L4	CH1	CH2	Øpass.	Ordinazione Completo B4
L	250	250	500504.1	500504	6	10x1	60	53	8	67,5	19	14	4	500504.4
			500505.1	500505	8	12x1,5	60	53	12	67,5	19	17	4	500505.4
			500506.1	500506	10	14x1,5	61	54	12	68,5	19	19	4	500506.4
			500507.1	500507	12	16x1,5	67	60,5	12	74,5	32	22	8	500507.4
			500508.1	500508	15	18x1,5	72	65	12	80	41	27	11	500508.4
	160	160	500509.1	500509	18	22x1,5	72	64,5	14	80,5	41	32	11	500509.4
			500510.1	500510	22	26x1,5	83	75,5	16	91,5	50	36	18	500510.4
			500511.1	500511	28	33x2	83	75,5	18	92	50	41	18	500511.4
			500512.1	500512	35	42x2	103	92,5	20	114	70	50	25	500512.4
			500513.1	500513	42	48x2	103	92	22	114,5	70	60	29	500513.4
S	400	400	500514.1	500514	6	12x1,5	62	55	12	69,5	19	17	4	500514.4
			500515.1	500515	8	14x1,5	62	55	12	69,5	19	19	4	500515.4
			500516.1	500516	10	16x1,5	68,5	61	12	77	32	22	7	500516.4
			500517.1	500517	12	18x1,5	68,5	61	12	77	32	24	8	500517.4
			500518.1	500518	14	20x1,5	74	66	14	83,5	41	27	10	500518.4
			500519.1	500519	16	22x1,5	74	65,5	14	83,5	41	30	11	500519.4
	250	250	500520.1	500520	20	27x2	85	74,5	16	96	50	36	16	500520.4
			500521.1	500521	25	33x2	87	75	18	99	50	46	18	500521.4
			500522.1	500522	30	42x2	107	93,5	20	120	70	50	25	500522.4
			500523.1	500523	38	48x2	109	93	22	123,5	70	60	29	500523.4

Note: Desiderando ordinare il raccordo in acciaio AISI 316, sostituire nel codice il **50....** iniziale con **51....** .
 Desiderando ordinare il raccordo in acciaio AISI 316 con dado in AISI 304, sostituire **50....** con **54....** .

VALVOLA DI RITEGNO DI ESTREMITÀ

Filetto gas conico - Filetto NPT

Tipo: **5006...1** Corpo
 Tipo: **5007...1** Corpo

Tipo: **5006... Anello B3**
 Tipo: **5007... Anello B3**

Tipo: **5006...4** Anello B4
 Tipo: **5007...4** Anello B4

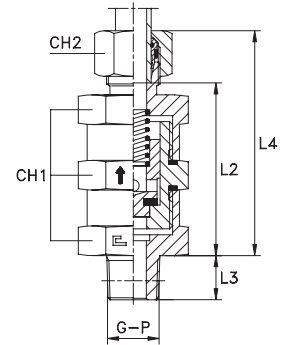
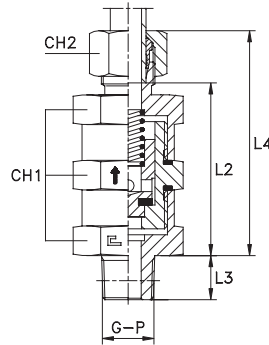
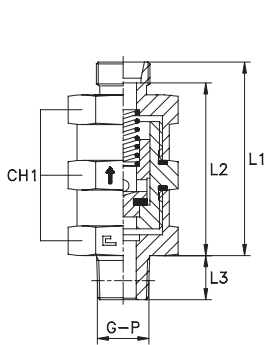

Serie DIN	50.... [bar]	51.... [bar]	Ordinazione Corpo	Ordinazione Completo B3	Ø Tubo	G	L1	L2	L3	L4	CH1	CH2	Øpass.	Ordinazione Completo B4	
L	250	250	500604.1	500604	6	1/8	58	51	10	65,5	19	14	4	500605.4	
			500605.1	500605	8	1/4	58	51	15	65,5	19	17	4		
			500606.1	500606	10	1/4	59	52	15	66,5	19	19	4		500606.4
			500607.1	500607	12	3/8	65	58	15	72,5	32	22	8		500607.4
			500608.1	500608	15	1/2	69	62	19	77	41	27	11		500608.4
	160	160	500609.1	500609	18	1/2	69	61,5	19	77,5	41	32	11	500609.4	
			500610.1	500610	22	3/4	80	72,5	19	88,5	50	36	16	500610.4	
			500611.1	500611	28	1	80	72,5	24	89	50	41	18	500611.4	
			500612.1	500612	35	1 1/4	100	89,5	25	111	70	50	25	500612.4	
			500613.1	500613	42	1 1/2	100	89	25	111,5	70	60	29	500613.4	
S	400	400	500614.1	500614	6	1/4	60	53	15	67,5	19	17	4	500614.4	
			500615.1	500615	8	1/4	60	53	15	67,5	19	19	4	500615.4	
			500616.1	500616	10	3/8	66	58,5	15	74,5	32	22	7	500616.4	
			500617.1	500617	12	3/8	66	58,5	15	74,5	32	24	8	500617.4	
			500618.1	500618	14	1/2	71	63	19	80,5	41	27	10	500618.4	
	250	250	500619.1	500619	16	1/2	71	62,5	19	80,5	41	30	11	500619.4	
			500620.1	500620	20	3/4	82	71,5	19	93	50	36	16	500620.4	
			500621.1	500621	25	1	84	72	24	96	50	46	18	500621.4	
			500622.1	500622	30	1 1/4	104	90,5	25	117	70	50	25	500622.4	
			500623.1	500623	38	1 1/2	106	90	25	120,5	70	60	29	500623.4	

Note: Desiderando ordinare il raccordo in acciaio AISI 316, sostituire nel codice il **50....** iniziale con **51....** .
 Desiderando ordinare il raccordo in acciaio AISI 316 con dado in AISI 304, sostituire **50....** con **54....** .
 Articoli disponibili con ordinazione programmata.

Serie DIN	50.... [bar]	51.... [bar]	Ordinazione Corpo	Ordinazione Completo B3	Ø Tubo	P	L1	L2	L3	L4	CH1	CH2	Øpass.	Ordinazione Completo B4
L	250	250	500704.1	500704	6	1/8	58	51	10	65,5	19	14	4	500704.4
			500705.1	500705	8	1/4	58	51	15	65,5	19	17	4	500705.4
			500706.1	500706	10	1/4	59	52	15	66,5	19	19	4	500706.4
			500707.1	500707	12	3/8	65	58	15	72,5	32	22	8	500707.4
			500708.1	500708	15	1/2	69	62	19	77	41	27	11	500708.4
	160	160	500709.1	500709	18	1/2	69	61,5	19	77,5	41	32	11	500709.4
			500710.1	500710	22	3/4	80	72,5	19	88,5	50	36	16	500710.4
			500711.1	500711	28	1	80	72,5	24	89	50	41	18	500711.4
			500712.1	500712	35	1 1/4	100	89,5	25	111	70	50	25	500712.4
			500713.1	500713	42	1 1/2	100	89	25	111,5	70	60	29	500713.4
S	400	400	500714.1	500714	6	1/4	60	53	15	67,5	19	17	4	500714.4
			500715.1	500715	8	1/4	60	53	15	67,5	19	19	4	500715.4
			500716.1	500716	10	3/8	66	58,5	15	74,5	32	22	7	500716.4
			500717.1	500717	12	3/8	66	58,5	15	74,5	32	24	8	500717.4
			500718.1	500718	14	1/2	71	63	19	80,5	41	27	10	500718.4
	250	250	500719.1	500719	16	1/2	71	62,5	19	80,5	41	30	11	500719.4
			500720.1	500720	20	3/4	82	71,5	19	93	50	36	16	500720.4
			500721.1	500721	25	1	84	72	24	96	50	46	18	500721.4
			500722.1	500722	30	1 1/4	104	90,5	25	117	70	50	25	500722.4
			500723.1	500723	38	1 1/2	106	90	25	120,5	70	60	29	500723.4

Note: Desiderando ordinare il raccordo in acciaio AISI 316, sostituire nel codice il **50....** iniziale con **51....** .
 Desiderando ordinare il raccordo in acciaio AISI 316 con dado in AISI 304, sostituire **50....** con **54....** .
 Articoli disponibili con ordinazione programmata.

VALVOLA DI RITEGNO DI ESTREMITÀ

Filetto gas conico - Filetto NPT

Tipo: **5008...1** Corpo
Tipo: **5009...1** Corpo

Tipo: **5008... Anello B3**
Tipo: **5009... Anello B3**

Tipo: **5008...4 Anello B4**
Tipo: **5009...4 Anello B4**

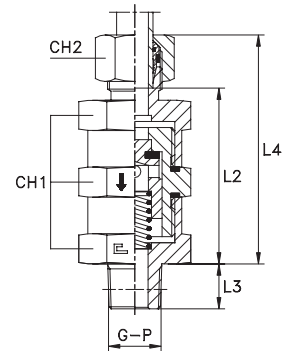
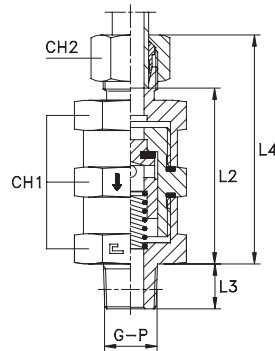
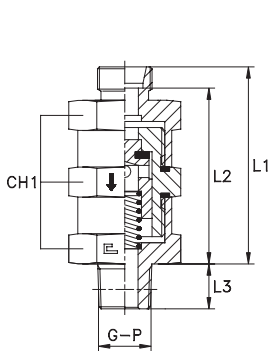

Serie DIN	50.... [bar]	51.... [bar]	Ordinazione Corpo	Ordinazione Completo B3	Ø Tubo	G	L1	L2	L3	L4	CH1	CH2	Øpass.	Ordinazione Completo B4
L	250	250	500804.1	500804	6	1/8	58	51	10	65,5	19	14	4	500805.4
			500805.1	500805	8	1/4	58	51	15	65,5	19	17	4	500805.4
			500806.1	500806	10	1/4	59	52	15	66,5	19	19	4	500806.4
			500807.1	500807	12	3/8	65	58	15	72,5	32	22	8	500807.4
			500808.1	500808	15	1/2	69	62	19	77	41	27	11	500808.4
	160	160	500809.1	500809	18	1/2	69	61,5	19	77,5	41	32	11	500809.4
			500810.1	500810	22	3/4	80	72,5	19	88,5	50	36	16	500810.4
			500811.1	500811	28	1	80	72,5	24	89	50	41	18	500811.4
			500812.1	500812	35	1 1/4	100	89,5	25	111	70	50	25	500812.4
			500813.1	500813	42	1 1/2	100	89	25	111,5	70	60	29	500813.4
S	400	400	500814.1	500814	6	1/4	60	53	15	67,5	19	17	4	500814.4
			500815.1	500815	8	1/4	60	53	15	67,5	19	19	4	500815.4
			500816.1	500816	10	3/8	66	58,5	15	74,5	32	22	7	500816.4
			500817.1	500817	12	3/8	66	58,5	15	74,5	32	24	8	500817.4
			500818.1	500818	14	1/2	71	63	19	80,5	41	27	10	500818.4
			500819.1	500819	16	1/2	71	62,5	19	80,5	41	30	11	500819.4
	250	250	500820.1	500820	20	3/4	82	71,5	19	93	50	36	16	500820.4
			500821.1	500821	25	1	84	72	24	96	50	46	18	500821.4
			500822.1	500822	30	1 1/4	104	90,5	25	117	70	50	25	500822.4
			500823.1	500823	38	1 1/2	106	90	25	120,5	70	60	29	500823.4

Note: Desiderando ordinare il raccordo in acciaio AISI 316, sostituire nel codice il **50....** iniziale con **51....** .
Desiderando ordinare il raccordo in acciaio AISI 316 con dado in AISI 304, sostituire **50....** con **54....** .
Articoli disponibili con ordinazione programmata.

Serie DIN	50.... [bar]	51.... [bar]	Ordinazione Corpo	Ordinazione Completo B3	Ø Tubo	P	L1	L2	L3	L4	CH1	CH2	Øpass.	Ordinazione Completo B4
L	250	250	500904.1	500904	6	1/8	58	51	10	65,5	19	14	4	500904.4
			500905.1	500905	8	1/4	58	51	15	65,5	19	17	4	500905.4
			500906.1	500906	10	1/4	59	52	15	66,5	19	19	4	500906.4
			500907.1	500907	12	3/8	65	58	15	72,5	32	22	8	500907.4
			500908.1	500908	15	1/2	69	62	19	77	41	27	11	500908.4
	160	160	500909.1	500909	18	1/2	69	61,5	19	77,5	41	32	11	500909.4
			500910.1	500910	22	3/4	80	72,5	19	88,5	50	36	16	500910.4
			500911.1	500911	28	1	80	72,5	24	89	50	41	18	500911.4
			500912.1	500912	35	1 1/4	100	89,5	25	111	70	50	25	500912.4
			500913.1	500913	42	1 1/2	100	89	25	111,5	70	60	29	500913.4
S	400	400	500914.1	500914	6	1/4	60	53	15	67,5	19	17	4	500914.4
			500915.1	500915	8	1/4	60	53	15	67,5	19	19	4	500915.4
			500916.1	500916	10	3/8	66	58,5	15	74,5	32	22	7	500916.4
			500917.1	500917	12	3/8	66	58,5	15	74,5	32	24	8	500917.4
			500918.1	500918	14	1/2	71	63	19	80,5	41	27	10	500918.4
			500919.1	500919	16	1/2	71	62,5	19	80,5	41	30	11	500919.4
	250	250	500920.1	500920	20	3/4	82	71,5	19	93	50	36	16	500920.4
			500921.1	500921	25	1	84	72	24	96	50	46	18	500921.4
			500922.1	500922	30	1 1/4	104	90,5	25	117	70	50	25	500922.4
			500923.1	500923	38	1 1/2	106	90	25	120,5	70	60	29	500923.4

Note: Desiderando ordinare il raccordo in acciaio AISI 316, sostituire nel codice il **50....** iniziale con **51....** .
Desiderando ordinare il raccordo in acciaio AISI 316 con dado in AISI 304, sostituire **50....** con **54....** .
Articoli disponibili con ordinazione programmata.

STABILIMENTO N° 1-2 DI VOLPIANO (TO)

Sede commerciale della CAST S.p.A.





























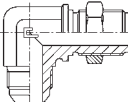
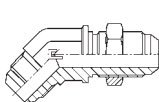
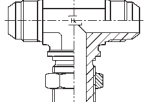
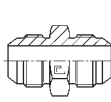
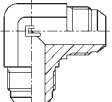
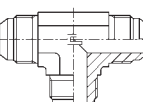
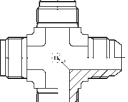

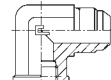
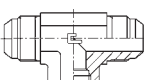
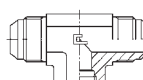



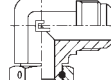

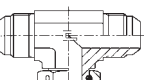





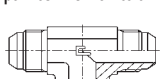
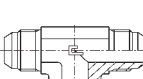





SAE-J514







JIC

**PRODOTTO IN ACCIAIO AL CARBONIO
E IN ACCIAIO INOSSIDABILE**

INDICE FIGURATIVO - RACCORDI SAE J514 - ISO 8434-2

Istruzioni generali Norma di utilizzazione	Assicurazione qualità Fattori di sicurezza	Temperature ammesse Tenute sulle filettature	Trattamenti di finitura Trattamenti termici	Tubi da utilizzare Seguire le tabelle	Estremità filettate Gas - metrico UNF - NPT	Prescrizioni da rispettare Istruzioni di montaggio
pag. 105 Tipo: 2001.. 	pag. 22 Tipo: 2002.. 	pag. 23 Tipo: 2003...3 Gas cilind. Tipo: 2004...3 Metrico cilind. 	pag. 24 Tipo: 2005...3 UNF/UN-2A 	pag. 25-26 Tipo: 2006...3 Gas cilind. 	pag. 27-32 Tipo: 2007...3 NPTF 	pag. 33;39; 106-107 Tipo: 2008...3 Gas conico Tipo: 2009...3 NPTF 
pag. 108 Tipo: 2010...3 Gas conico Tipo: 2011...3 NPTF 	pag. 108 Tipo: 2012...3 Gas conico Tipo: 2013...3 NPTF 	pag. 109 Tipo: 2014...3 Gas conico Tipo: 2015...3 NPTF 	pag. 110 Tipo: 2016...3 Gas conico Tipo: 2017...3 NPTF 	pag. 111 Tipo: 2018...3 Gas cilind. 	pag. 111 Tipo: 2019...3 NPTF 	pag. 112 Tipo: 2020...3 
pag. 113 Tipo: 2021...3 	pag. 114 Tipo: 2022...3 	pag. 115 Tipo: 2023...3 	pag. 116 Tipo: 2024...3 	pag. 117 Tipo: 2025...3 	pag. 117 Tipo: 2026...3 	pag. 118 Tipo: 2027...3 
pag. 118 Tipo: 2028...3 Gas cilind. 	pag. 119 Tipo: 2029...3 NPTF 	pag. 119 Tipo: 2032...3 Gas cilind. 	pag. 120 Tipo: 2033...3 NPTF 	pag. 120 Tipo: 2034...3 	pag. 121 Tipo: 2035.. Gas cilind. Tipo: 2036.. Metrico cilind. 	pag. 121 Tipo: 2037.. UNF/UN-2A 
pag. 122 Tipo: 2038.. Gas conico Tipo: 2039.. NPTF 	pag. 122 Tipo: 2040...3 	pag. 123 Tipo: 2041...3 	pag. 123 Tipo: 2042...3 	pag. 124 Tipo: 2043...3 	pag. 125 Tipo: 2044...3 Gas cilind. Tipo: 2045...3 Metrico cilind. 	pag. 126 Tipo: 2046...3 UNF/UN-2A 
pag. 127 Tipo: 2047...3 Gas cilind. Tipo: 2048...3 Metrico cilind. 	pag. 128 Tipo: 2049...3 UNF/UN-2A 	pag. 128 Tipo: 2050...3 Gas cilind. Tipo: 2051...3 Metrico cilind. 	pag. 129 Tipo: 2052...3 UNF/UN-2A 	pag. 129 Tipo: 2053...3 Gas cilind. Tipo: 2054...3 Metrico cilind. 	pag. 130 Tipo: 2055...3 UNF/UN-2A 	pag. 131 Tipo: 2056...3 Gas cilind. 
pag. 132 Tipo: 2057.. UNF/UN-2A 	pag. 133 Tipo: 2058...3 Gas cilind. Tipo: 2059...3 Metrico cilind. 	pag. 134 Tipo: 2060.. Gas cilind. Tipo: 2061.. Metrico cilind. 	pag. 135 Tipo: 2062...3 Gas cilind. Tipo: 2063...3 Metrico cilind. 	pag. 136 Tipo: 2064...3 UNF/UN-2A 	pag. 137 Tipo: 2065...3 Gas cilind. Tipo: 2066...3 Metrico cilind. 	pag. 138 Tipo: 2067...3 UNF/UN-2A 
pag. 138 Tipo: 2068...3 NPTF 	pag. 139 Tipo: 2069...3 	pag. 140 Tipo: 2070...3 	pag. 141 Tipo: 2071...3 	pag. 142 Tipo: 2072...3 	pag. 143-144 Tipo: 2073.. 	pag. 145 Tipo: 2074...3 
pag. 145	pag. 146	pag. 146	pag. 147	pag. 147	pag. 148	pag. 148

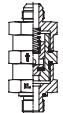
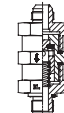
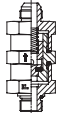
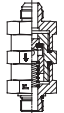
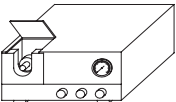
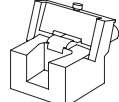
INDICE FIGURATIVO - RACCORDI SAE J514 - ISO 8434-2

Tipo: 2075.. UNF/UN-2A 	Tipo: 2076.. 	Tipo: 5014...3 	Tipo: 5015...3 Gas cilind. Tipo:5016...3 Metrico cilind. 	Tipo: 5017...3 Gas cilind. Tipo:5018...3 Metrico cilind. 	Tipo:5019...3 UNF/UN-2A 	Tipo:5020...3 UNF/UN-2A 
pag. 148	pag. 148	pag. 149	pag. 149	pag. 150	pag. 150	pag. 150
Tipo: 100000 	Tipo: 200000 	Tipo: 2000.. 	Tipo: 2000.. 	Tabella compatibilità fluidi		
pag. 101	pag. 101	pag. 101	pag. 101	pag. 325-356	pag.	pag.

ATTREZZATURE SERIE SAE J514 - ISO 8434-2

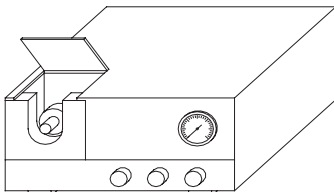
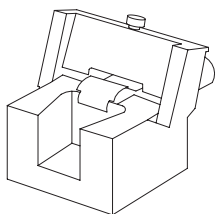
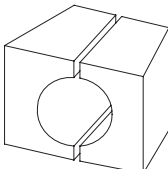
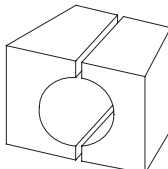
MACCHINA PER LA SVASATURA DEI TUBI		BLOCCO SVASATURA 37°	MORSETTO METRICO		MORSETTO POLLICE	
						
Serie	Ordinazione Macchina	Ordinazione blocco per svasatura 37°	Ø Tubo	Ordinazione morsetto metrico	Ø Tubo	Ordinazione morsetto pollice
UNIVERSALE	100000	200000	6	200001	1/4	200021
			8	200002	5/16	200022
			10	200003	3/8	200023
			12	200004	1/2	200024
			16	200005	5/8	200025
			20	200006	3/4	200026
			25	200007	1	200027
			32	200008	1.1/4	200028
			38	200009	1.1/2	200029
			14	200010		
			15	200011		
			18	200012		
			30	200013		

ESEMPI DI ORDINAZIONE (Acciaio al carbonio)

ESEMPI DI ORDINAZIONE (Acciaio inossidabile)

SAE

• Desiderando un raccordo diritto di estremità per tubo Ø 20 mm con filetto da 3/4" gas cilindrico in acciaio al carbonio con tenuta elastomerica piana in NBR sul filetto, ordinare: 200306.3

• Desiderando la guarnizione in VITON®, aggiungere una ".V" finale.

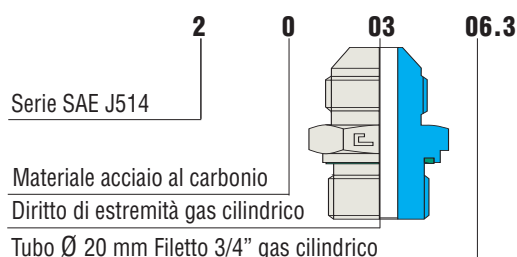

SAE

• Desiderando un raccordo diritto di estremità per tubo Ø 20 mm con filetto da 3/4" gas cilindrico in acciaio inossidabile con tenuta elastomerica piana in VITON® sul filetto, ordinare: 210306.3

• Desiderando la guarnizione in NBR, aggiungere una ".N" finale.

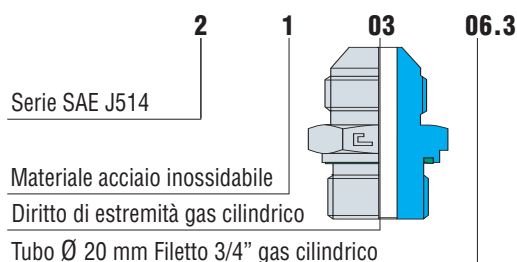

SAE

• Desiderando utilizzare del tubo in acciaio al carbonio con misure in pollici anziché metriche, aggiungere al codice dell'anello di pressione una "W" finale, ordinando: 200106.W

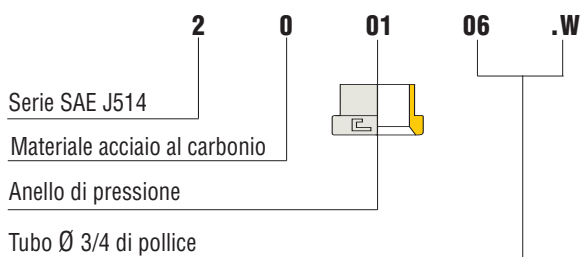

SAE

• Desiderando utilizzare del tubo in acciaio inossidabile con misure in pollici anziché metriche, aggiungere al codice dell'anello di pressione una "W" finale, ordinando: 210106.W

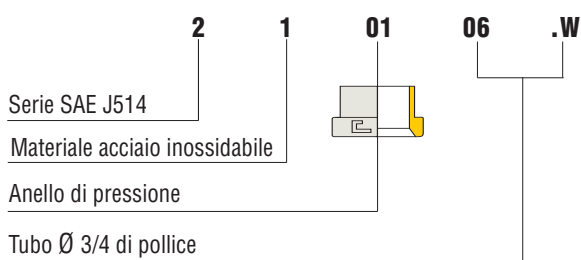

CONSEGNE

- I raccordi CAST S.p.A. vengono consegnati nelle configurazioni indicate nelle tabelle del catalogo.
- Articoli disponibili con ordinazione programmata: articoli di basso consumo con consegna entro 90gg.
- Articoli disponibili su richiesta: articoli non previsti a magazzino, contattare l'Uff. Commerciale.

VITON® è un marchio registrato della DuPont Dow Elastomers

SCHEMA DI PRINCIPIO

Il raccordo CAST a norme ISO 8434-2/SAE J514 è un raccordo meccanico, impiegato tradizionalmente per collegamenti fluidodinamici ad alta pressione. La tenuta è realizzata tra due superfici coniche, la prima realizzata sul corpo raccordo, la seconda ottenuta sul tubo, trafilato a freddo senza saldatura, a mezzo di una svasatura ottenuta con apposita attrezzatura.

Il collegamento tra il corpo del raccordo e il tubo svasato a 37° è garantito dal dado di serraggio e dall'anello di pressione alloggiato al suo interno. Esso permette di realizzare rapidamente delle tubazioni smontabili, evita le saldature e i filettaggi, semplificando al massimo la realizzazione di complessi impianti oleodinamici. Ripetuti montaggi non alterano le prestazioni della giunzione.

SISTEMA DI GIUNZIONE SAE J514

Marchi di rintracciabilità:

CAST =

Logo del Produttore

- T = Stabilimento di produzione
- 3 = Anno di fabbricazione
- CE = Prodotto nella CEE
- 50 = Tipo di acciaio impiegato
- 01 = N° di colata dell'acciaio impiegato

Prescrizioni di riferimento:

Tubo E235
EN 10305-4

Anello di pressione
ISO 8434-2/SAE J514

Dado
ISO 8434-2/SAE J514

Cono 37°

Corpo raccordo
ISO 8434-2

Sede
guarnizione piana
ISO 1179-2

Estremità filettata
ISO 1179-2

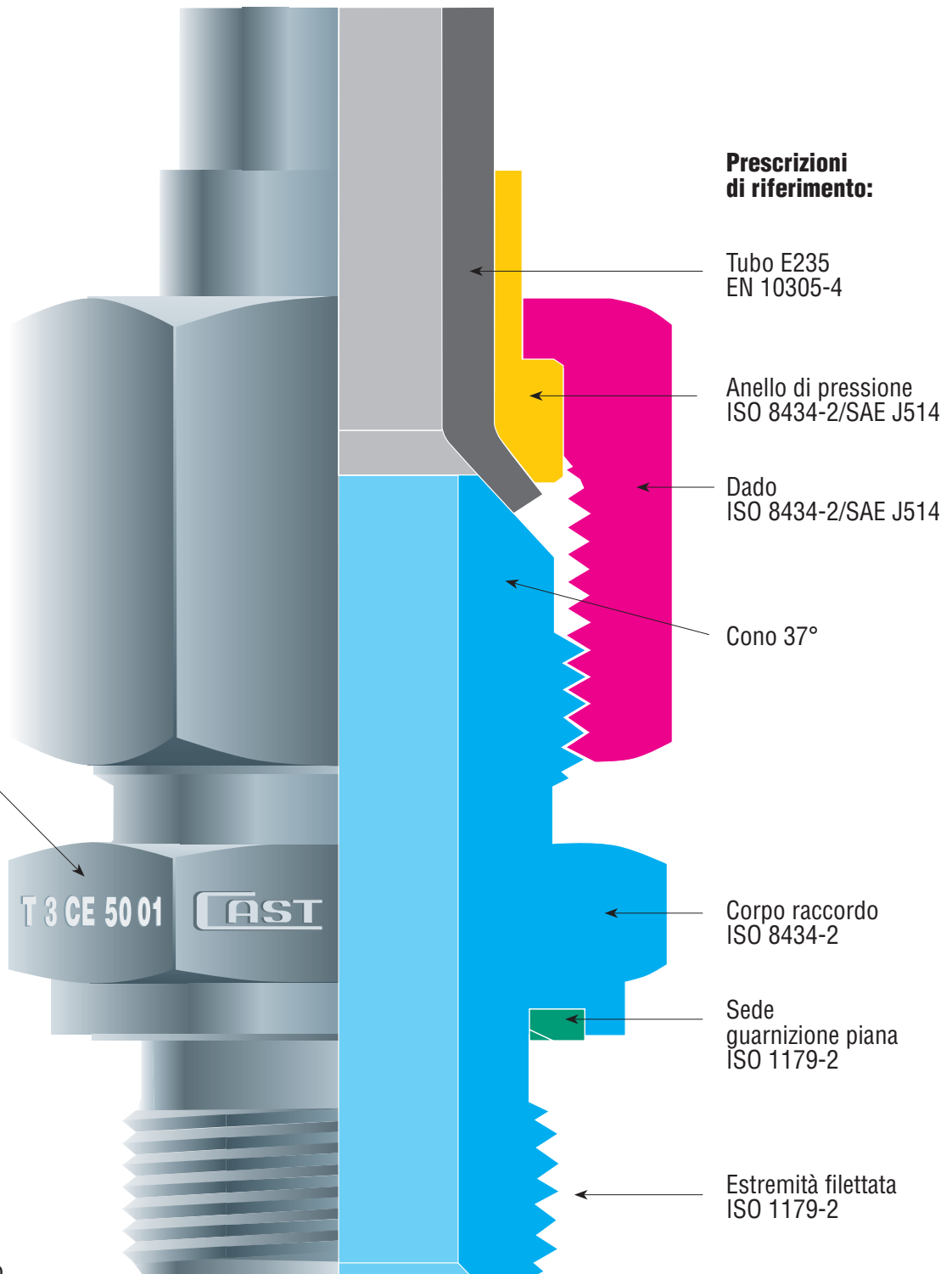

CARATTERISTICHE TECNICHE

Il raccordo CAST a 37° garantisce una perfetta tenuta del circuito, indipendentemente dal fluido usato, purché non vengano impiegati fluidi corrosivi e che vengano rispettate le pressioni nominali dei raccordi, le temperature indicate e seguite scrupolosamente le prescrizioni del costruttore.

Sono costruiti in una unica serie denominata "UNIVERSALE" in quanto il corpo raccordo, così come il dado di serraggio, restano gli stessi anche quando per necessità d'impiego si passa dall'uso del tubo con misure metriche al tubo con misure in pollice e non esistono doppioni di diametri con pressioni di esercizio diversificate.

Vibrazioni nella norma non alterano le prestazioni di questo tipo di raccordo che, anche al massimo dei valori prescritti, mantiene le sue caratteristiche ottimali quale raccordo di assoluta garanzia, sicurezza e affidabilità. Per queste sue particolari caratteristiche può essere utilmente impiegato ovunque vengano richieste prestazioni tecniche di rilievo e importanti parametri di sicurezza dell'impianto.

Sotto la forza meccanica data dall'avvitamento del dado sul corpo raccordo, la parte del tubo svasato a 37° si accoppia con la parte conica a 37° del corpo raccordo, dando luogo ad una tenuta metallo su metallo d'indubbia efficacia ripetitiva, sicura e di facile esecuzione.

L'anello di pressione, alloggiato all'interno del dado di serraggio, assicura l'autoallineamento del tubo svasato all'asse del corpo raccordo, supporta il tubo durante l'esercizio, attenua le vibrazioni ed evita danneggiamenti al tubo nella fase di serraggio.

Prima del montaggio sul tubo metallico

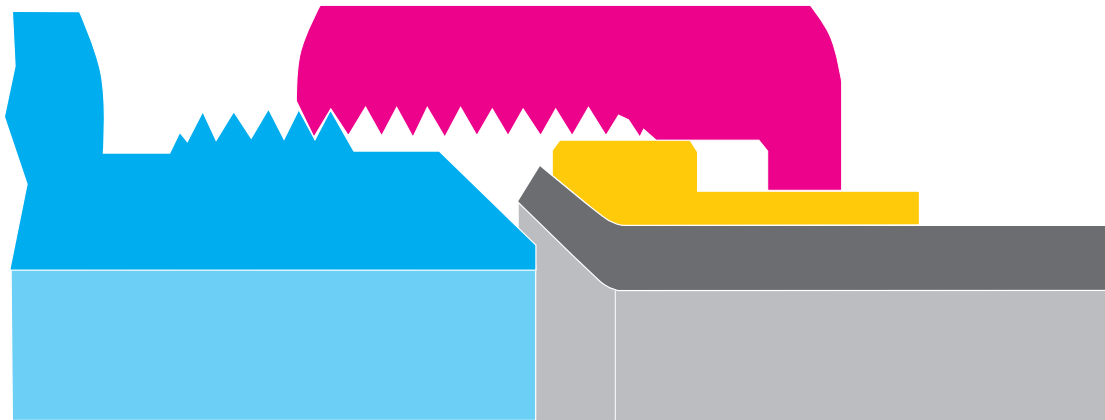

Dopo il montaggio sul tubo metallico

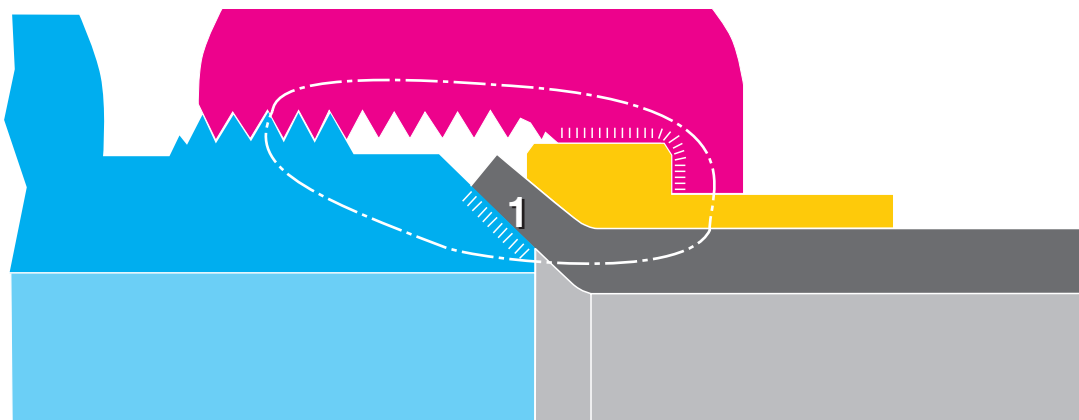

Campo di forza



Superfici di pressione



Punti di tenuta

1

MATURITÀ DEL PRODOTTO

Da molti anni il mercato chiede, con sempre maggior forza, componenti per l'impiantistica oleodinamica che garantiscano tre sostanziali fattori: SICUREZZA D'ANCORAGGIO, FUNZIONALITÀ DEL MONTAGGIO, ERMETICITÀ DELLE TENUTE.

Questi elementi, ormai indispensabili per la sicurezza dell'ambiente del lavoro (d.lgs 81/2008), per la responsabilità sui prodotti (D.P.R. 224-CEE 85/374) e per tutto il sistema di garanzia ambientale ed ecologico, sono gli elementi che rendono il raccordo a 37° della CAST S.p.A. un prodotto affidabile e consolidato.

ISTRUZIONI GENERALI

- Prima di iniziare la svasatura dei tubi accertarsi che le attrezzature da impiegare siano conformi e perfettamente funzionali. Controllare ogni 30-50 svasature, con estrema cura e consapevolezza.
- Prima dell'allacciamento del tubo premontato all'impianto a bordo macchina è necessario verificare l'allineamento tra il tubo e il raccordo. I raccordi non devono essere usati per correggere il difettoso allineamento, né per esercitare azione di supporto alle tubazioni. Le tubazioni lunghe o fortemente sollecitate devono essere obbligatoriamente fissate con staffe, al fine di evitare eccessive vibrazioni. Un cattivo allineamento può compromettere la funzionalità del sistema.
- La corretta lubrificazione dei componenti interessati al serraggio è una condizione indispensabile al buon funzionamento del sistema: olio minerale o torquentension per raccordi al carbonio, composto antigrippaggio al nichel, Chesterton o similari, per raccordi in acciaio inossidabile.
- I raccordi e le valvole di questo catalogo tecnico possono essere utilizzati esclusivamente per collegamenti fluidodinamici. Le pressioni indicate, sono valide soltanto per tubi in acciaio.
- Non è consentito accoppiare componenti in acciaio al carbonio con componenti in acciaio inossidabile.

NORMA DI UTILIZZAZIONE

RACCORDO IN ACCIAIO AL CARBONIO

- Per una corretta utilizzazione e relativa resa tecnica del raccordo in carbonio è indispensabile impiegare tubi di alta qualità. L'utilizzazione di un tubo non corrispondente alle caratteristiche indicate può compromettere, in modo sostanziale, la funzionalità dello stesso raccordo. La CAST S.p.A. consiglia di usare esclusivamente: tubi calibrati, trafilati a freddo senza saldatura, normalizzati con gas inerte, in materiale E235 secondo EN 10305-4 (ST 37.4 secondo DIN 1630/DIN 2391). La massima durezza consentita misurata sul diametro esterno del tubo è di 75 HRB.
- La svasatura del tubo deve essere eseguita con la relativa unità svasatrice modello 200000 e non con semplici punzoni, difficili da usare e che rendono complicato ottenere la corretta assialità della svasatura a 37°. È importante che la svasatura sia concentrica e perpendicolare rispetto al tubo e alla bussola.
- Per effettuare una curva del tubo il più vicino possibile al punto di serraggio (corpo raccordo) bisogna tenere conto del vincolo costruttivo proprio dei raccordi universali a 37°. Infatti, il progetto di questo tipo di raccordo obbliga a lasciare una parte del tratto terminale del tubo perfettamente rettilineo. Questo tratto rettilineo serve al morsetto serratubo per bloccare il tubo durante la fase di svasatura. Vedere in tabella le misure da rispettare, quota "C".

RACCORDO IN ACCIAIO INOSSIDABILE

Per una corretta utilizzazione e relativa resa tecnica del raccordo in acciaio inossidabile è indispensabile impiegare tubi di alta qualità. L'utilizzazione di un tubo non corrispondente alle caratteristiche indicate può compromettere in modo sostanziale la funzionalità dello stesso raccordo. La CAST S.p.A. consiglia di usare esclusivamente: tubi calibrati e lucidati, trafilati a freddo senza saldatura, in materiale 1.4571 secondo UNI EN 10216-5 oppure ASTM A269. La massima durezza consentita misurata sul diametro esterno del tubo è di 85 HRB.

- La svasatura del tubo deve essere eseguita con la relativa unità svasatrice modello 200000 e non con semplici punzoni, difficili da usare e che rendono complicato ottenere la corretta assialità della svasatura a 37°. È importante che la svasatura sia concentrica e perpendicolare rispetto al tubo e alla bussola.
- Per effettuare una curva del tubo il più vicino possibile al punto di serraggio (corpo raccordo) bisogna tenere conto del vincolo costruttivo proprio dei raccordi universali a 37°. Infatti, il progetto di questo tipo di raccordo obbliga a lasciare una parte del tratto terminale del tubo perfettamente rettilineo. Questo tratto rettilineo serve al morsetto serratubo per bloccare il tubo durante la fase di svasatura. Vedere in tabella le misure da rispettare, quota "C".

DATI TECNICI PER LA SVASATURA DEI TUBI A 37°

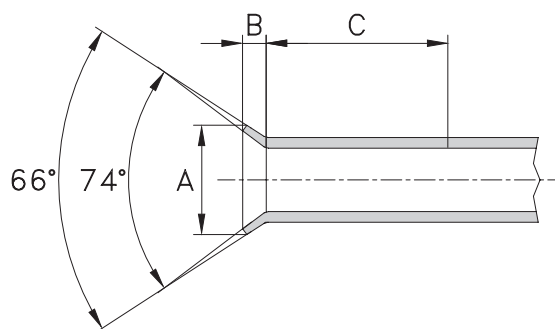

ØTubo Metrico	ØTubo Pollice	Ø Svasatura		B	Bloccaggio C
		A min	A max		
6x1	1/4x0.89	8.6	9.1	2.5	32
6x1.5	1/4x1.65	8.9	9.1	2.7	
8x1	5/16x0.89	10.2	10.9	2.3	35
8x1.5	5/16x1.65	10.2	10.9	2.5	
10x1	3/8x0.89	11.7	12.4	2	40
10x1.5	3/8x1.65	11.7	12.4	2.2	
12x1	1/2x0.89	16	16.8	3.7	45
12x1.5	1/2x1.65	16	16.8	3.9	
12x2	1/2x2.1	16	16.8	4.1	
14x1.5	-	19.3	20.1	4.8	45
14x2	-	19.3	20.1	5.1	
15x1.5	-	19.3	20.1	4.1	45
15x2	-	19.3	20.1	4.3	
16x1.5	5/8x1.65	19.3	20.1	3.4	45
16x2	5/8x2.1	19.3	20.1	3.6	
16x2.5	5/8x2.41	19.3	20.1	3.8	
18x2	-	23.4	24.1	5.1	50
18x2.5	-	23.4	24.1	5.3	
20x2	3/4x2.1	23.4	24.1	3.6	50
20x2.5	3/4x2.41	23.4	24.1	3.8	
20x3	3/4x3.05	23.4	24.1	4.1	
25x2	1x2.1	29.7	30.5	4.6	60
25x3	1x3.05	29.7	30.5	5.1	
30x2	-	37.6	38.4	6.7	60
30x3	-	37.6	38.4	7.2	
32x2	1 1/4x2.1	37.6	38.4	5.3	60
32x3	1 1/4x3.05	37.6	38.4	5.7	
38x3	1 1/2x3.05	43.2	43.9	5.4	70
38x4	1 1/2x4.05	*	*	5.8	

* Per informazioni sul diametro di svasatura rivolgersi direttamente alla CAST S.p.A.

COPPIE DI SERRAGGIO LATO TUBO E SUL CONO (Valide per inox e carbonio)

Serie	ØTubo metrico	ØTubo pollice	Filetto UNF/UN-2A	Coppia lato tubo (Nm) ^{+10%} ₀	Coppia cono spinato (Nm) ^{+10%} ₀
UNIVERSALE	6	1/4	7/16-20 UNF-2A	10	20
	8	5/16	1/2-20 UNF-2A	20	25
	10	3/8	9/16-18 UNF-2A	25	35
	12	1/2	3/4-16 UNF-2A	45	60
	14-15-16	5/8	7/8-14 UNF-2A	75	85
	18-20	3/4	1 1/16-12 UN-2A	115	140
	25	1	1 5/16-12 UN-2A	160	230
	30-32	1 1/4	1 5/8-12 UN-2A	240	380
	38	1 1/2	1 7/8-12 UN-2A	400	460

Note:

I valori riportati nelle tabelle di serraggio sono dati indicativi, ricavati da prove pratiche eseguite nel laboratorio di Casalgrasso (CN), che possono variare in funzione dei materiali e delle tolleranze dei componenti impiegati. Serve quindi consapevolezza dei controlli da eseguire.

I valori espressi in Nm per le coppie di serraggio lato tubo sul cono SAE J514 rappresentano il momento torcente, calcolato sul massimo spessore di tubo utilizzabile, necessario per eseguire un corretto serraggio del dado.

I valori espressi in Nm per le coppie di serraggio sul cono spinato SAE J514 rappresentano il momento torcente necessario per eseguire un corretto serraggio del dado.

ISTRUZIONI DI MONTAGGIO SAE J514

1. Prima di iniziare le operazioni di svasatura del tubo a 37° e di montaggio accertarsi che tutti gli strumenti da impiegare siano perfettamente efficienti. Sostituire quelli non conformi.
2. Tagliare il tubo ad angolo retto impiegando l'appropriato seghetto (non usare tagliatubi a rullo). Controllare che il taglio sia stato eseguito correttamente a 90°. Togliere leggermente le sbavature interne ed esterne con l'apposito attrezzo sbavatore.
3. Controllare che non esistano righe di trafilata e altri difetti strutturali che possano compromettere la tenuta sul cono del corpo raccordo. Scartare il tubo ritenuto non idoneo.
4. Pulire accuratamente la parte del tubo da svasare e lubrificare con i prodotti indicati.
5. Calzare il dado e l'anello di pressione sul tubo come sotto illustrato, avendo cura che la parte aperta del dado sia rivolta verso l'estremità del tubo da svasare, così come verso l'estremità del tubo da svasare deve essere rivolto il diametro maggiore dell'anello di pressione.
6. Per ottenere la lunghezza del tubo voluta bisogna aggiungere alla lunghezza del tubo desiderato la quota "B" che si trova nei dati tecnici per la svasatura dei tubi. Questo allungamento verrà interamente assorbito in fase di montaggio dalla sovrapposizione che il tubo svasato andrà a fare sul cono del raccordo.
7. Svasare, quindi, il tubo con l'apposita unità svasatrice, rispettando scrupolosamente le indicazioni richiamate nella tabella a fianco. Il disegno indica le quote che devono essere prese in considerazione.
8. Controllare che la svasatura del tubo sia stata eseguita in modo corretto e funzionale e che al suo interno non appaiano delle sfogliature del materiale.
9. Pulire bene dado, raccordo, tubo e lubrificare con i prodotti indicati.
10. Imboccare il tubo svasato sul cono del raccordo, avvitare a mano il dado di unione sul corpo raccordo per controllare l'allineamento delle parti, poi impiegando la chiave avvitare il dado di unione sino ad ottenere il contatto delle parti coniche metallo su metallo.
11. Ripetuti montaggi e smontaggi non alterano in nessun modo la funzionalità del sistema che, ad ogni chiusura, darà sempre una immediata tenuta che durerà nel tempo.
12. Per la chiusura del dado di unione attenersi sempre alle coppie di serraggio indicate nella tabella di pagina 106.

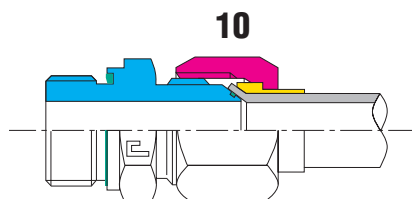
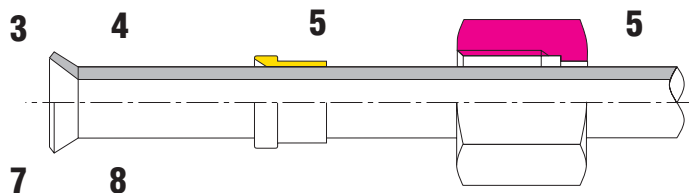
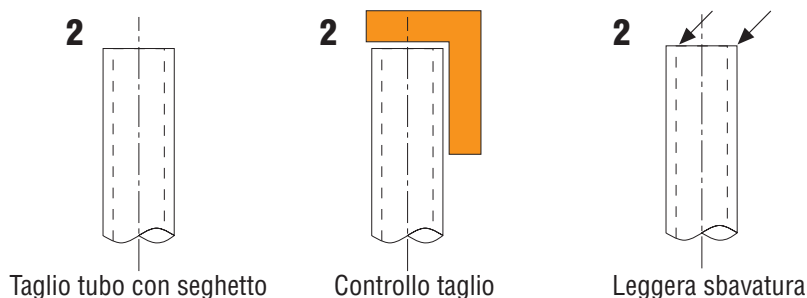

ANELLO DI PRESSIONE

Tipo: 2001..

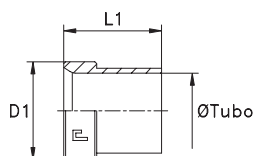

Serie JIC	20.... [bar]	21.... [bar]	Ordinazione Completo	Ø Tubo M	Ø Tubo W	D1	L1
UNIVERSALE	450	450	200101	6	-	9,7	10,4
			200102	8	5/16*	11,3	11,2
	350	350	200103	10	-	12,7	12,7
			200104	12	-	17,3	14,2
			200105	16	5/8*	20,2	16,8
			200106	20	-	24,6	17,3
	290	290	200107	25	-	31	19,8
	240	240	200108	32	-	38,9	23,1
			200109	38	1 1/2*	45,3	28,4
	350	350	200110	14	-	20,2	16,8
			200111	15	-	20,2	16,8
			200112	18	-	24,6	17,3
	240	240	200113	30	-	38,9	23,1
	450	450	200101.W	-	1/4	9,7	10,4
	350	350	200103.W	-	3/8	12,7	12,7
			200104.W	-	1/2	17,3	14,2
200106.W			-	3/4	24,6	17,3	
290	290	200107.W	-	1	31	19,8	
240	240	200108.W	-	1 1/4	38,9	23,1	

Note: Desiderando ordinare il raccordo prescelto in acciaio inox, sostituire nel codice il 20.... iniziale con 21....
*Ordinare con codice Ø Tubo metrico.

DADO DI SERRAGGIO

Tipo: 2002..

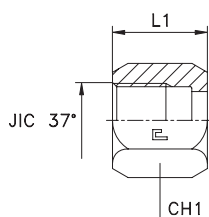

Serie JIC	20.... [bar]	21.... [bar]	Ordinazione Completo	Ø Tubo M	Ø Tubo W	JIC 37°	L1	CH1
UNIVERSALE	450	450	200201	6	1/4*	7/16-20	15,5	14
			200202	8	5/16*	1/2-20	17	17
	350	350	200203	10	3/8*	9/16-18	18,3	19
			200204	12	1/2*	3/4-16	21,3	22
			200205	14-15-16	5/8*	7/8-14	24,6	27
			200206	18-20	3/4*	1 1/16-12	25,9	32
	290	290	200207	25	1*	1 5/16-12	28,5	41
	240	240	200208	30-32	1 1/4*	1 5/8-12	31	50
			200209	38	1 1/2*	1 7/8-12	35,8	60

Note: Desiderando ordinare il raccordo prescelto in acciaio AISI 316, sostituire nel codice il 20.... iniziale con 21....
Desiderando ordinare il raccordo in acciaio AISI 304, sostituire nel codice il 20.... iniziale con 24....
*Ordinare con codice Ø Tubo metrico.

DIRITTO DI ESTREMITÀ CON GUARNIZIONE PIANA

Filetto gas cilindrico - Filetto metrico cilindrico

Tipo: 2003...3

Tipo: 2004...3

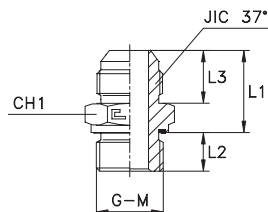

Serie JIC	20.... [bar]	21.... [bar]	Ordinazione Completo	Ø Tubo M	Ø Tubo W	G	L1	L2	L3	CH1	JIC 37°
UNIVERSALE	350	350	200301.3	6	1/4	1/8	22,5	8	13,9	14	7/16-20
			200302.3	8	5/16	1/8	22,5	8	13,9	14	1/2-20
			200303.3	10	3/8	1/4	22,5	12	14	19	9/16-18
			200304.3	12	1/2	3/8	26,5	12	16,7	22	3/4-16
			200305.3	14-15-16	5/8	1/2	31	14	19,3	27	7/8-14
	200306.3	18-20	3/4	3/4	35	16	21,9	32	1 1/16-12		
	290	290	200307.3	25	1	1	37,5	18	23,1	41	1 5/16-12
	240	240	200308.3	30-32	1 1/4	1 1/4	41	20	24,3	50	1 5/8-12
			200309.3	38	1 1/2	1 1/2	45	22	27,5	55	1 7/8-12
	350	350	200310.3	6	1/4	1/4	22,5	12	13,9	19	7/16-20
			200311.3	6	1/4	3/8	24	12	13,9	22	7/16-20
			200312.3	6	1/4	1/2	25,5	14	13,9	27	7/16-20
			200313.3	8	5/16	1/4	22,5	12	13,9	19	1/2-20
			200314.3	8	5/16	3/8	24	12	13,9	22	1/2-20
			200315.3	10	3/8	1/8	22,5	8	14	17	9/16-18
			200316.3	10	3/8	3/8	24	12	14	22	9/16-18
			200317.3	10	3/8	1/2	26	14	14	27	9/16-18
			200318.3	12	1/2	1/4	26	12	16,7	22	3/4-16
			200319.3	12	1/2	1/2	28,5	14	16,7	27	3/4-16
			200320.3	12	1/2	3/4	30	16	16,7	32	3/4-16
			200321.3	14-15-16	5/8	3/8	30,5	12	19,3	24	7/8-14
			200322.3	14-15-16	5/8	3/4	32,5	16	19,3	32	7/8-14
			200323.3	18-20	3/4	3/8	34,5	12	21,9	30	1 1/16-12
			200324.3	18-20	3/4	1/2	35	14	21,9	30	1 1/16-12
	290	290	200325.3	18-20	3/4	1	36,5	18	21,9	41	1 1/16-12
			200326.3	25	1	3/4	37,5	16	23,1	36	1 5/16-12
	240	240	200327.3	25	1	1 1/4	40	20	23,1	50	1 5/16-12
			200328.3	30-32	1 1/4	1	41	18	24,3	46	1 5/8-12
			200329.3	30-32	1 1/4	1 1/2	42	22	24,3	55	1 5/8-12
			200330.3	38	1 1/2	1 1/4	44	20	27,5	50	1 7/8-12

Note: Desiderando ordinare il raccordo prescelto in acciaio inox, sostituire nel codice il 20.... iniziale con 21....

Serie JIC	20.... [bar]	21.... [bar]	Ordinazione Completo	Ø Tubo M	Ø Tubo W	M	L1	L2	L3	CH1	JIC 37°
UNIVERSALE	350	350	200401.3	6	1/4	10x1	21	8	13,9	14	7/16-20
			200402.3	8	5/16	12x1,5	21	12	13,9	17	1/2-20
			200403.3	10	3/8	14x1,5	21	12	14	19	9/16-18
			200404.3	12	1/2	16x1,5	24	12	16,7	22	3/4-16
			200405.3	14-15-16	5/8	22x1,5	29,5	14	19,3	27	7/8-14
	200406.3	18-20	3/4	27x2	32,5	16	21,9	32	1 1/16-12		
	290	290	200407.3	25	1	33x2	34,5	18	23,1	41	1 5/16-12
	240	240	200408.3	30-32	1 1/4	42x2	38	20	24,3	50	1 5/8-12
			200409.3	38	1 1/2	48x2	41,5	22	27,5	55	1 7/8-12
	350	350	200410.3	6	1/4	12x1,5	21	12	13,9	17	7/16-20
			200411.3	8	5/16	10x1	21	8	13,9	14	1/2-20
			200412.3	8	5/16	14x1,5	21	12	13,9	19	1/2-20
			200413.3	10	3/8	16x1,5	21,5	12	14	22	9/16-18
			200414.3	12	1/2	14x1,5	24	12	16,7	19	3/4-16
			200415.3	12	1/2	18x1,5	25,5	12	16,7	24	3/4-16
			200416.3	14-15-16	5/8	18x1,5	28	12	19,3	24	7/8-14
			200417.3	14-15-16	5/8	20x1,5	29	14	19,3	27	7/8-14
	200418.3	18-20	3/4	22x1,5	32,5	14	21,9	30	1 1/16-12		
	290	290	200419.3	25	1	27x2	34,5	16	23,1	36	1 5/16-12

Note: Desiderando ordinare il raccordo prescelto in acciaio inox, sostituire nel codice il 20.... iniziale con 21....
Articoli disponibili con ordinazione programmata.

DIRITTO DI ESTREMITÀ CON O-RING

Filetto UNF/UN-2A

Tipo: 2005...3

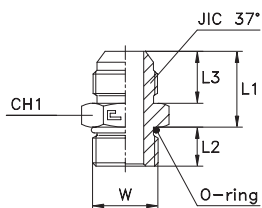

Serie JIC	20.... [bar]	21.... [bar]	Ordinazione Completo	Ø Tubo M	Ø Tubo W	W	L1	L2	L3	CH1	JIC 37°
UNIVERSALE	400	400	200501.3	6	1/4	7/16-20	21,9	9,1	13,9	14	7/16-20
			200502.3	8	5/16	1/2-20	21,9	9,1	13,9	17	1/2-20
	350	350	200503.3	10	3/8	9/16-18	23	10	14	17	9/16-18
			200504.3	12	1/2	3/4-16	26,4	11,1	16,7	22	3/4-16
			200505.3	14-15-16	5/8	7/8-14	30,3	12,7	19,3	27	7/8-14
			200506.3	18-20	3/4	1 1/16-12	34,9	15,1	21,9	32	1 1/16-12
	290	290	200507.3	25	1	1 5/16-12	36,4	15,1	23,1	41	1 5/16-12
	240	240	200508.3	30-32	1 1/4	1 5/8-12	39,9	15,1	24,3	50	1 5/8-12
			200509.3	38	1 1/2	1 7/8-12	44,9	15,1	27,5	55	1 7/8-12
	400	400	200510.3	6	1/4	1/2-20	21,9	9,1	13,9	17	7/16-20
	350	350	200511.3	6	1/4	9/16-18	23	10	13,9	17	7/16-20
			200512.3	6	1/4	3/4-16	23,9	11,1	13,9	22	7/16-20
			200513.3	8	5/16	9/16-18	23	10	13,9	17	1/2-20
			200514.3	10	3/8	7/16-20	22,9	9,1	14	17	9/16-18
			200515.3	10	3/8	1/2-20	23,9	9,1	14	17	9/16-18
			200516.3	10	3/8	3/4-16	23,9	11,1	14	22	9/16-18
			200517.3	10	3/8	7/8-14	25,3	12,7	14	27	9/16-18
			200518.3	12	1/2	9/16-18	26,5	10	16,7	22	3/4-16
			200519.3	12	1/2	7/8-14	27,8	12,7	16,7	27	3/4-16
			200520.3	12	1/2	1 1/16-12	29,9	15,1	16,7	32	3/4-16
			200521.3	14-15-16	5/8	3/4-16	30,4	11,1	19,3	24	7/8-14
			200522.3	14-15-16	5/8	1 1/16-12	32,4	15,1	19,3	32	7/8-14
			200523.3	18-20	3/4	3/4-16	33,9	11,1	21,9	30	1 1/16-12
			200524.3	18-20	3/4	7/8-14	33,8	12,7	21,9	30	1 1/16-12
	290	290	200525.3	18-20	3/4	1 5/16-12	35,4	15,1	21,9	41	1 1/16-12
			200526.3	25	1	7/8-14	36,3	12,7	23,1	36	1 5/16-12
			200527.3	25	1	1 1/16-12	36,4	15,1	23,1	36	1 5/16-12
	240	240	200528.3	25	1	1 5/8-12	38,9	15,1	23,1	50	1 5/16-12
			200529.3	30-32	1 1/4	1 5/8-12	38,9	15,1	24,3	46	1 5/8-12
			200530.3	38	1 1/2	1 5/8-12	42,9	15,1	27,5	50	1 7/8-12

Note: Desiderando ordinare il raccordo prescelto in acciaio inox, sostituire nel codice il 20.... iniziale con 21....

DIRITTO DI ESTREMITÀ FEMMINA

Filetto gas cilindrico

Tipo: 2006...3

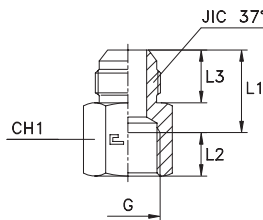

Serie JIC	20.... [bar]	21.... [bar]	Ordinazione Completo	Ø Tubo M	Ø Tubo W	G	L1	L2	L3	CH1	JIC 37°
UNIVERSALE	350	350	200601.3	6	1/4	1/8	20	10	13,9	14	7/16-20
			200602.3	8	5/16	1/8	20	10	13,9	14	1/2-20
			200603.3	10	3/8	1/4	21	14	14	19	9/16-18
			200604.3	12	1/2	3/8	25	14	16,7	22	3/4-16
	315	315	200605.3	14-15-16	5/8	1/2	28,5	17	19,3	30	7/8-14
			200606.3	18-20	3/4	3/4	32	19	21,9	36	1 1/16-12
	290	290	200607.3	25	1	1	32,5	21,5	23,1	41	1 5/16-12
	240	240	200608.3	30-32	1 1/4	1 1/4	37	23,5	24,3	50	1 5/8-12
			200609.3		1 1/2	1 1/2	40	25,5	27,5	60	1 7/8-12
	350	350	200610.3	6	1/4	1/4	21	14	13,9	19	7/16-20
			200611.3	8	5/16	1/4	21	14	13,9	19	1/2-20
			200612.3	10	3/8	3/8	22	14	14	22	9/16-18
			200613.3	10	3/8	1/2	23,5	17	14	30	9/16-18
			200614.3	12	1/2	1/4	25	14	16,7	22	3/4-16
			200615.3	12	1/2	1/2	26	17	16,7	30	3/4-16
	240	240	200616.3	18-20	3/4	1/2	31	17	21,9	30	1 1/16-12
			200617.3	30-32	1 1/4	1	34	21,5	24,3	46	1 5/8-12
			200618.3	38	1 1/2	1 1/4	40,5	23,5	27,5	50	1 7/8-12

Note: Desiderando ordinare il raccordo prescelto in acciaio inox, sostituire nel codice il 20.... iniziale con 21....

DIRITTO DI ESTREMITÀ FEMMINA

Filetto NPTF

Tipo: 2007...3

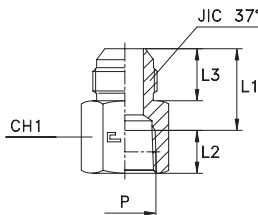

Serie JIC	20.... [bar]	21.... [bar]	Ordinazione Completo	Ø Tubo M	Ø Tubo W	P	L1	L2	L3	CH1	JIC 37°
UNIVERSALE	350	350	200701.3	6	1/4	1/8	20,5	9,5	13,9	14	7/16-20
			200702.3	8	5/16	1/8	20,5	9,5	13,9	14	1/2-20
			200703.3	10	3/8	1/4	21,5	14	14	19	9/16-18
			200704.3	12	1/2	3/8	25	14,5	16,7	22	3/4-16
	315	315	200705.3	14-15-16	5/8	1/2	29	19	19,3	30	7/8-14
			200706.3	18-20	3/4	3/4	32,5	19,5	21,9	36	1 1/16-12
	290	290	200707.3	25	1	1	36	23,5	23,1	41	1 5/16-12
	240	240	200708.3	30-32	1 1/4	1 1/4	39,5	24	24,3	50	1 5/8-12
			200709.3	38	1 1/2	1 1/2	42,5	24	27,5	60	1 7/8-12
	350	350	200710.3	6	1/4	1/4	21,5	14	13,9	19	7/16-20
			200711.3	8	5/16	1/4	21,5	14	13,9	19	1/2-20
			200712.3	10	3/8	3/8	22,5	14,5	14	22	9/16-18
			200713.3	12	1/2	1/4	25,5	14	16,7	22	3/4-16
			200714.3	12	1/2	1/2	26,5	19	16,7	30	3/4-16
			200715.3	18-20	3/4	1/2	32	19	21,9	30	1 1/16-12

Note: Desiderando ordinare il raccordo prescelto in acciaio inox, sostituire nel codice il 20.... iniziale con 21....
Articoli disponibili con ordinazione programmata.

DIRITTO DI ESTREMITÀ

Filetto gas conico - Filetto NPTF

Tipo: 2008...3

Tipo: 2009...3

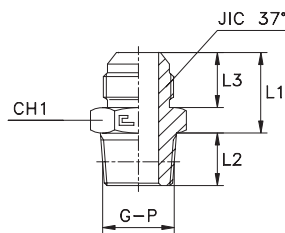

Serie JIC	20.... [bar]	21.... [bar]	Ordinazione Completo	Ø Tubo M	Ø Tubo W	G	L1	L2	L3	CH1	JIC 37°	
UNIVERSALE	350	350	200801.3	6	1/4	1/8	21	10	13,9	14	7/16-20	
			200802.3	8	5/16	1/8	21	10	13,9	14	1/2-20	
			200803.3	10	3/8	1/4	22	14,5	14	17	9/16-18	
			200804.3	12	1/2	3/8	24,5	14,5	16,7	22	3/4-16	
			200805.3	14-15-16	5/8	1/2	29	19	19,3	24	7/8-14	
				200806.3	18-20	3/4	3/4	33,5	19	21,9	30	1 1/16-12
	290	290	200807.3	25	1	1	34,5	24	23,1	36	1 5/16-12	
	240	240	200808.3	30-32	1 1/4	1 1/4	37	25	24,3	46	1 5/8-12	
			200809.3	38	1 1/2	1 1/2	42	26	27,5	50	1 7/8-12	
	350	350	200810.3	6	1/4	1/4	21	14,5	13,9	14	7/16-20	
			200811.3	8	5/16	1/4	21	14,5	13,9	14	1/2-20	
			200812.3	10	3/8	1/8	22	10	14	17	9/16-18	
			200813.3	10	3/8	3/8	22	14,5	14	17	9/16-18	
			200814.3	10	3/8	1/2	22	19	14	22	9/16-18	
			200815.3	12	1/2	1/4	24,5	14,5	16,7	22	3/4-16	
			200816.3	12	1/2	1/2	24,5	19	16,7	22	3/4-16	
			200817.3	12	1/2	3/4	27	19	16,7	27	3/4-16	
			200818.3	14-15-16	5/8	3/8	29	14,5	19,3	24	7/8-14	
			200819.3	14-15-16	5/8	3/4	29,5	19	19,3	27	7/8-14	
			200820.3	18-20	3/4	1/2	33,5	19	21,9	30	1 1/16-12	
	290	290	200821.3	18-20	3/4	1	33,5	24	21,9	36	1 1/16-12	
			200822.3	25	1	3/4	34,5	19	23,1	36	1 5/16-12	
	240	240	200823.3	30-32	1 1/4	1	37,5	24	24,3	46	1 5/8-12	
			200824.3	38	1 1/2	1 1/4	42,5	25	27,5	50	1 7/8-12	

Note: Desiderando ordinare il raccordo prescelto in acciaio inox, sostituire nel codice il 20.... iniziale con 21....

Serie JIC	20.... [bar]	21.... [bar]	Ordinazione Completo	Ø Tubo M	Ø Tubo W	P	L1	L2	L3	CH1	JIC 37°	
UNIVERSALE	350	350	200901.3	6	1/4	1/8	21	10	13,9	14	7/16-20	
			200902.3	8	5/16	1/8	21	10	13,9	14	1/2-20	
			200903.3	10	3/8	1/4	22	14,5	14	17	9/16-18	
			200904.3	12	1/2	3/8	24,5	14,5	16,7	22	3/4-16	
			200905.3	14-15-16	5/8	1/2	29	19	19,3	24	7/8-14	
				200906.3	18-20	3/4	3/4	33,5	19	21,9	30	1 1/16-12
	290	290	200907.3	25	1	1	34,5	24	23,1	36	1 5/16-12	
	240	240	200908.3	30-32	1 1/4	1 1/4	37	25	24,3	46	1 5/8-12	
			200909.3	38	1 1/2	1 1/2	42	26	27,5	50	1 7/8-12	
	350	350	200910.3	6	1/4	1/4	21	14,5	13,9	14	7/16-20	
			200911.3	6	1/4	3/8	22	14,5	13,9	17	7/16-20	
			200912.3	6	1/4	1/2	22	19	13,9	22	7/16-20	
			200913.3	8	5/16	1/4	21	14,5	13,9	14	1/2-20	
			200914.3	10	3/8	1/8	22	10	14	17	9/16-18	
			200915.3	10	3/8	3/8	22	14,5	14	17	9/16-18	
			200916.3	10	3/8	1/2	22	19	14	22	9/16-18	
			200917.3	12	1/2	1/4	24,5	14,5	16,7	22	3/4-16	
			200918.3	12	1/2	1/2	24,5	19	16,7	22	3/4-16	
			200919.3	12	1/2	3/4	27	19	16,7	27	3/4-16	
			200920.3	14-15-16	5/8	3/8	29	14,5	19,3	24	7/8-14	
	200921.3	14-15-16	5/8	3/4	29,5	19	19,3	27	7/8-14			
	200922.3	18-20	3/4	1/2	33,5	19	21,9	30	1 1/16-12			
	290	290	200923.3	18-20	3/4	1	33,5	24	21,9	36	1 1/16-12	
			200924.3	25	1	3/4	34,5	19	23,1	36	1 5/16-12	
	240	240	200925.3	30-32	1 1/4	1	37	24	24,3	46	1 5/8-12	
			200926.3	38	1 1/2	1 1/4	42,5	25	27,5	50	1 7/8-12	

Note: Desiderando ordinare il raccordo prescelto in acciaio inox, sostituire nel codice il 20.... iniziale con 21....

GOMITO DI ESTREMITÀ

Filetto gas conico - Filetto NPTF

Tipo: 2010...3
 Tipo: 2011...3

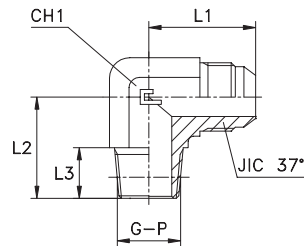

Serie JIC	20.... [bar]	21.... [bar]	Ordinazione Completo	Ø Tubo M	Ø Tubo W	G	L1	L2	L3	CH1	JIC 37°
UNIVERSALE	350	350	201001.3	6	1/4	1/8	23	20	10	11	7/16-20
			201002.3	8	5/16	1/8	24	20	10	14	1/2-20
			201003.3	10	3/8	1/4	27,5	28	14,5	14	9/16-18
			201004.3	12	1/2	3/8	32	31	14,5	19	3/4-16
			201005.3	14-15-16	5/8	1/2	37	37,5	19	22	7/8-14
			201006.3	18-20	3/4	3/4	42	40	19	27	1 1/16-12
	290	290	201007.3	25	1	1	46	50	24	33	1 5/16-12
	240	240	201008.3	30-32	1 1/4	1 1/4	53	60	25	41	1 5/8-12
			201009.3	38	1 1/2	1 1/2	59	67	26	48	1 7/8-12
	350	350	201010.3	6	1/4	1/4	24	28	14,5	14	7/16-20
			201011.3	8	5/16	1/4	24	28	14,5	14	1/2-20
			201012.3	10	3/8	1/8	27,5	20	10	14	9/16-18
			201013.3	10	3/8	3/8	29,5	31	14,5	19	9/16-18
			201014.3	10	3/8	1/2	31,5	37,5	19	22	9/16-18
			201015.3	12	1/2	1/4	32	31	14,5	19	3/4-16
			201016.3	12	1/2	1/2	34	37,5	19	22	3/4-16
			201017.3	12	1/2	3/4	36	40	19	27	3/4-16
			201018.3	14-15-16	5/8	3/8	37	31	14,5	22	7/8-14
			201019.3	14-15-16	5/8	3/4	39	40	19	27	7/8-14
			201020.3	18-20	3/4	1/2	42	37,5	19	27	1 1/16-12
			290	290	201021.3	18-20	3/4	1	45	50	24
	201022.3	25			1	3/4	46	40	19	33	1 5/16-12
	240	240	201023.3	30-32	1 1/4	1	53	51	24	41	1 5/8-12

Note: Desiderando ordinare il raccordo prescelto in acciaio inox, sostituire nel codice il 20.... iniziale con 21....

Serie JIC	20.... [bar]	21.... [bar]	Ordinazione Completo	Ø Tubo M	Ø Tubo W	P	L1	L2	L3	CH1	JIC 37°
UNIVERSALE	350	350	201101.3	6	1/4	1/8	23	20	10	11	7/16-20
			201102.3	8	5/16	1/8	24	20	10	14	1/2-20
			201103.3	10	3/8	1/4	27,5	28	14,5	14	9/16-18
			201104.3	12	1/2	3/8	32	31	14,5	19	3/4-16
			201105.3	14-15-16	5/8	1/2	37	37,5	19	22	7/8-14
			201106.3	18-20	3/4	3/4	42	40	19	27	1 1/16-12
	290	290	201107.3	25	1	1	46	50	24	33	1 5/16-12
	240	240	201108.3	30-32	1 1/4	1 1/4	53	60	25	41	1 5/8-12
			201109.3	38	1 1/2	1 1/2	59	67	26	48	1 7/8-12
	350	350	201110.3	6	1/4	1/4	24	28	14,5	14	7/16-20
			201111.3	6	1/4	3/8	29	31	14,5	19	7/16-20
			201112.3	6	1/4	1/2	31	37,5	19	22	7/16-20
			201113.3	8	5/16	1/4	24	28	14,5	14	1/2-20
			201114.3	10	3/8	1/8	27,5	20	10	14	9/16-18
			201115.3	10	3/8	3/8	29,5	31	14,5	19	9/16-18
			201116.3	10	3/8	1/2	31,5	37,5	19	22	9/16-18
			201117.3	12	1/2	1/4	32	31	14,5	19	3/4-16
			201118.3	12	1/2	1/2	34	37,5	19	22	3/4-16
			201119.3	12	1/2	3/4	36	40	19	27	3/4-16
			201120.3	14-15-16	5/8	3/8	37	31	14,5	22	7/8-14
			201121.3	14-15-16	5/8	3/4	39	40	19	27	7/8-14
	201122.3	18-20	3/4	1/2	42	37,5	19	27	1 1/16-12		
	290	290	201123.3	18-20	3/4	1	45	50	24	33	1 1/16-12
			201124.3	25	1	3/4	46	40	19	33	1 5/16-12
	240	240	201125.3	25	1	1 1/4	52	60	25	41	1 5/16-12
			201126.3	30-32	1 1/4	1	53	51	24	41	1 5/8-12
			201127.3	30-32	1 1/4	1 1/2	55	67	26	48	1 5/8-12
			201128.3	38	1 1/2	1 1/4	59	66	25	48	1 7/8-12

Note: Desiderando ordinare il raccordo prescelto in acciaio inox, sostituire nel codice il 20.... iniziale con 21....

GOMITO A 45° DI ESTREMITÀ

Filetto gas conico - Filetto NPTF

Tipo: 2012...3

Tipo: 2013...3

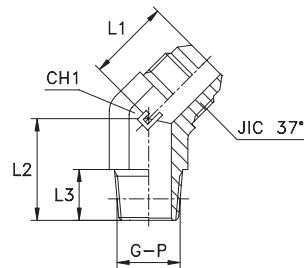

Serie JIC	20.... [bar]	21.... [bar]	Ordinazione Completo	Ø Tubo M	Ø Tubo W	G	L1	L2	L3	CH1	JIC 37°
UNIVERSALE	350	350	201201.3	6	1/4	1/8	19,5	16,5	10	11	7/16-20
			201202.3	8	5/16	1/8	20	16,5	10	14	1/2-20
			201203.3	10	3/8	1/4	21,5	22	14,5	14	9/16-18
			201204.3	12	1/2	3/8	25,5	24	14,5	19	3/4-16
			201205.3	14-15-16	5/8	1/2	29	29,5	19	22	7/8-14
	201206.3	18-20	3/4	3/4	33	30,5	19	27	1 1/16-12		
	290	290	201207.3	25	1	1	38	38	24	33	1 5/16-12
	240	240	201208.3	30-32	1 1/4	1 1/4	40	42	25	41	1 5/8-12
			201209.3	38	1 1/2	1 1/2	46	45	26	48	1 7/8-12
	350	350	201210.3	6	1/4	1/4	20	22	14,5	14	7/16-20
			201211.3	8	5/16	1/4	20	22	14,5	14	1/2-20
			201212.3	10	3/8	1/8	21,5	16,5	10	14	9/16-18
			201213.3	10	3/8	3/8	23	24	14,5	19	9/16-18
			201214.3	10	3/8	1/2	23,5	29,5	19	22	9/16-18
			201215.3	12	1/2	1/4	25,5	24	14,5	19	3/4-16
			201216.3	12	1/2	1/2	26	29,5	19	22	3/4-16
			201217.3	12	1/2	3/4	27	30,5	19	27	3/4-16
			201218.3	14-15-16	5/8	3/8	29	25,5	14,5	22	7/8-14
			201219.3	14-15-16	5/8	3/4	30	30,5	19	27	7/8-14
	201220.3	18-20	3/4	1/2	33	30,5	19	27	1 1/16-12		
	290	290	201221.3	18-20	3/4	1	37	38	24	33	1 1/16-12
			201222.3	25	1	3/4	38	33	19	33	1 5/16-12
	240	240	201223.3	30-32	1 1/4	1	40	41	24	41	1 5/8-12

Note: Desiderando ordinare il raccordo prescelto in acciaio inox, sostituire nel codice il 20.... iniziale con 21....
Articoli disponibili con ordinazione programmata.

Serie JIC	20.... [bar]	21.... [bar]	Ordinazione Completo	Ø Tubo M	Ø Tubo W	P	L1	L2	L3	CH1	JIC 37°
UNIVERSALE	350	350	201301.3	6	1/4	1/8	19,5	16,5	10	11	7/16-20
			201302.3	8	5/16	1/8	20	16,5	10	14	1/2-20
			201303.3	10	3/8	1/4	21,5	22	14,5	14	9/16-18
			201304.3	12	1/2	3/8	25,5	24	14,5	19	3/4-16
			201305.3	14-15-16	5/8	1/2	29	29,5	19	22	7/8-14
	201306.3	18-20	3/4	3/4	33	30,5	19	27	1 1/16-12		
	290	290	201307.3	25	1	1	38	38	24	33	1 5/16-12
	240	240	201308.3	30-32	1 1/4	1 1/4	40	42	25	41	1 5/8-12
			201309.3	38	1 1/2	1 1/2	46	45	26	48	1 7/8-12
	350	350	201310.3	6	1/4	1/4	20	22	14,5	14	7/16-20
			201311.3	8	5/16	1/4	20	22	14,5	14	1/2-20
			201312.3	10	3/8	1/8	21,5	16,5	10	14	9/16-18
			201313.3	10	3/8	3/8	23	24	14,5	19	9/16-18
			201314.3	10	3/8	1/2	23,5	29,5	19	22	9/16-18
			201315.3	12	1/2	1/4	25,5	24	14,5	19	3/4-16
			201316.3	12	1/2	1/2	26	29,5	19	22	3/4-16
			201317.3	12	1/2	3/4	27	30,5	19	27	3/4-16
			201318.3	14-15-16	5/8	3/8	29	25,5	14,5	22	7/8-14
			201319.3	14-15-16	5/8	3/4	30	30,5	19	27	7/8-14
	201320.3	18-20	3/4	1/2	33	30,5	19	27	1 1/16-12		
	290	290	201321.3	18-20	3/4	1	37	38	24	33	1 1/16-12
			201322.3	25	1	3/4	38	33	19	33	1 5/16-12
	240	240	201323.3	30-32	1 1/4	1	40	41	24	41	1 5/8-12

Note: Desiderando ordinare il raccordo prescelto in acciaio inox, sostituire nel codice il 20.... iniziale con 21....
Articoli disponibili con ordinazione programmata.

"T" DI ESTREMITÀ LATERALE

Filetto gas conico - Filetto NPTF

Tipo: 2014...3

Tipo: 2015...3

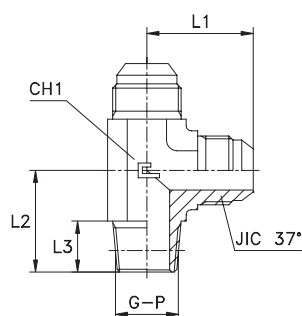

Serie JIC	20.... [bar]	21.... [bar]	Ordinazione Completo	Ø Tubo M	Ø Tubo W	G	L1	L2	L3	CH1	JIC 37°
UNIVERSALE	350	350	201401.3	6	1/4	1/8	23	20	10	11	7/16-20
			201402.3	8	5/16	1/8	24	20	10	14	1/2-20
			201403.3	10	3/8	1/4	27,5	28	14,5	14	9/16-18
			201404.3	12	1/2	3/8	32	31	14,5	19	3/4-16
			201405.3	14-15-16	5/8	1/2	37	37,5	19	22	7/8-14
	201406.3	18-20	3/4	3/4	42	40	19	27	1 1/16-12		
	290	290	201407.3	25	1	1	46	50	24	33	15/16-12
	240	240	201408.3	30-32	1 1/4	1 1/4	53	60	25	41	15/8-12
			201409.3	38	1 1/2	1 1/2	59	67	26	48	17/8-12
	350	350	201410.3	6	1/4	1/4	24	28	14,5	14	7/16-20
			201411.3	8	5/16	1/4	24	28	14,5	14	1/2-20
			201412.3	10	3/8	3/8	29,5	31	14,5	19	9/16-18
			201413.3	12	1/2	1/2	34	37,5	19	22	3/4-16
			201414.3	14-15-16	5/8	3/8	37	31	14,5	22	7/8-14
			201415.3	14-15-16	5/8	3/4	39	40	19	27	7/8-14
	201416.3	18-20	3/4	1/2	42	37,5	19	27	1 1/16-12		
	290	290	201417.3	25	1	3/4	46	40	19	33	15/16-12
	240	240	201418.3	30-32	1 1/4	1	53	51	24	41	15/8-12

Note: Desiderando ordinare il raccordo prescelto in acciaio inox, sostituire nel codice il 20.... iniziale con 21....
Articoli disponibili con ordinazione programmata.

Serie JIC	20.... [bar]	21.... [bar]	Ordinazione Completo	Ø Tubo M	Ø Tubo W	P	L1	L2	L3	CH1	JIC 37°
UNIVERSALE	350	350	201501.3	6	1/4	1/8	23	20	10	11	7/16-20
			201502.3	8	5/16	1/8	24	20	10	14	1/2-20
			201503.3	10	3/8	1/4	27,5	28	14,5	14	9/16-18
			201504.3	12	1/2	3/8	32	31	14,5	19	3/4-16
			201505.3	14-15-16	5/8	1/2	37	37,5	19	22	7/8-14
	201506.3	18-20	3/4	3/4	42	40	19	27	1 1/16-12		
	290	290	201507.3	25	1	1	46	50	24	33	15/16-12
	240	240	201508.3	30-32	1 1/4	1 1/4	53	60	25	41	15/8-12
			201509.3	38	1 1/2	1 1/2	59	67	26	48	17/8-12
	350	350	201510.3	6	1/4	1/4	24	28	14,5	14	7/16-20
			201511.3	8	5/16	1/4	24	28	14,5	14	1/2-20
			201512.3	10	3/8	3/8	29,5	31	14,5	19	9/16-18
			201513.3	12	1/2	1/2	34	37,5	19	22	3/4-16
			201514.3	14-15-16	5/8	3/8	37	31	14,5	22	7/8-14
			201515.3	14-15-16	5/8	3/4	39	40	19	27	7/8-14
	201516.3	18-20	3/4	1/2	42	37,5	19	27	1 1/16-12		
	290	290	201517.3	25	1	3/4	46	40	19	33	15/16-12
	240	240	201518.3	30-32	1 1/4	1	53	51	24	41	15/8-12

Note: Desiderando ordinare il raccordo prescelto in acciaio inox, sostituire nel codice il 20.... iniziale con 21....
Articoli disponibili con ordinazione programmata.

"T" DI ESTREMITÀ CENTRALE

Filetto gas conico - Filetto NPTF

Tipo: 2016...3

Tipo: 2017...3

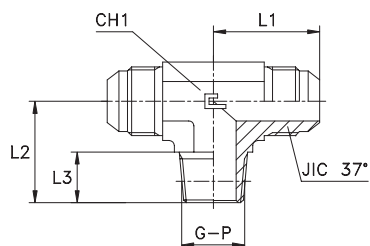

Serie JIC	20.... [bar]	21.... [bar]	Ordinazione Completo	Ø Tubo M	Ø Tubo W	G	L1	L2	L3	CH1	JIC 37°
UNIVERSALE	350	350	201601.3	6	1/4	1/8	23	20	10	11	7/16-20
			201602.3	8	5/16	1/8	24	20	10	14	1/2-20
			201603.3	10	3/8	1/4	27,5	28	14,5	14	9/16-18
			201604.3	12	1/2	3/8	32	31	14,5	19	3/4-16
			201605.3	14-15-16	5/8	1/2	37	37,5	19	22	7/8-14
	201606.3	18-20	3/4	3/4	42	40	19	27	1 1/16-12		
	290	290	201607.3	25	1	1	46	50	24	33	1 5/16-12
	240	240	201608.3	30-32	1 1/4	1 1/4	53	60	25	41	1 5/8-12
			201609.3	38	1 1/2	1 1/2	59	67	26	48	1 7/8-12
	350	350	201610.3	6	1/4	1/4	24	28	14,5	14	7/16-20
			201611.3	8	5/16	1/4	24	28	14,5	14	1/2-20
			201612.3	10	3/8	3/8	29,5	31	14,5	19	9/16-18
			201613.3	12	1/2	1/2	34	37,5	19	22	3/4-16
			201614.3	14-15-16	5/8	3/8	37	31	14,5	22	7/8-14
			201615.3	14-15-16	5/8	3/4	39	40	19	27	7/8-14
	201616.3	18-20	3/4	1/2	42	37,5	19	27	1 1/16-12		
	290	290	201617.3	25	1	3/4	46	40	19	33	1 5/16-12
	240	240	201618.3	30-32	1 1/4	1	53	59	24	41	1 5/8-12

Note: Desiderando ordinare il raccordo prescelto in acciaio inox, sostituire nel codice il 20.... iniziale con 21....
Articoli disponibili con ordinazione programmata.

Serie JIC	20.... [bar]	21.... [bar]	Ordinazione Completo	Ø Tubo M	Ø Tubo W	P	L1	L2	L3	CH1	JIC 37°
UNIVERSALE	350	350	201701.3	6	1/4	1/8	23	20	10	11	7/16-20
			201702.3	8	5/16	1/8	24	20	10	14	1/2-20
			201703.3	10	3/8	1/4	27,5	28	14,5	14	9/16-18
			201704.3	12	1/2	3/8	32	31	14,5	19	3/4-16
			201705.3	14-15-16	5/8	1/2	37	37,5	19	22	7/8-14
	201706.3	18-20	3/4	3/4	42	40	19	27	1 1/16-12		
	290	290	201707.3	25	1	1	46	50	24	33	1 5/16-12
	240	240	201708.3	30-32	1 1/4	1 1/4	53	60	25	41	1 5/8-12
			201709.3	38	1 1/2	1 1/2	59	67	26	48	1 7/8-12
	350	350	201710.3	6	1/4	1/4	24	28	14,5	14	7/16-20
			201711.3	8	5/16	1/4	24	28	14,5	14	1/2-20
			201712.3	10	3/8	3/8	29,5	31	14,5	19	9/16-18
			201713.3	12	1/2	1/2	34	37,5	19	22	3/4-16
			201714.3	14-15-16	5/8	3/8	37	31	14,5	22	7/8-14
			201715.3	14-15-16	5/8	3/4	39	40	19	27	7/8-12
	201716.3	18-20	3/4	1/2	42	37,5	19	27	1 1/16-12		
	290	290	201717.3	25	1	3/4	46	40	19	33	1 5/16-12
	240	240	201718.3	30-32	1 1/4	1	53	51	24	41	1 5/8-12

Note: Desiderando ordinare il raccordo prescelto in acciaio inox, sostituire nel codice il 20.... iniziale con 21....
Articoli disponibili con ordinazione programmata.

DIRITTO DI ATTRAVERSAMENTO FEMMINA

Filetto gas cilindrico

Tipo: 2018...3

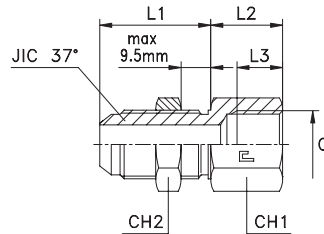

Serie JIC	20.... [bar]	21.... [bar]	Ordinazione Completo	Ø Tubo M	Ø Tubo W	G	L1	L2	L3	CH1	CH2	JIC 37°
UNIVERSALE	350	350	201801.3	6	1/4	1/8	31,5	16	10	17	17	7/16-20
			201802.3	8	5/16	1/8	31,5	16	10	19	19	1/2-20
			201803.3	10	3/8	1/4	33,5	21	14	22	22	9/16-18
			201804.3	12	1/2	3/8	37,6	22,4	14	24	24	3/4-16
			201805.3	14-15-16	5/8	1/2	41,1	26,4	17	30	30	7/8-14
	315	315	201806.3	18-20	3/4	3/4	45,4	29,1	19	36	36	1 1/16-12
	290	290	201807.3	25	1	1	45,4	31,1	21,5	41	41	1 5/16-12
	240	240	201808.3	30-32	1 1/4	1 1/4	46,7	36,3	23,5	50	50	1 5/8-12
			201809.3	38	1 1/2	1 1/2	47	38	25,5	60	55	1 7/8-12
	350	350	201810.3	6	1/4	1/4	31,5	21	14	19	17	7/16-20
			201811.3	8	5/16	1/4	31,5	21	14	19	19	1/2-20
			201812.3	10	3/8	1/8	33,5	16	10	17	22	9/16-18
			201813.3	10	3/8	3/8	33,5	22,5	14	24	22	9/16-18
			201814.3	12	1/2	1/4	37,6	21,4	14	22	24	3/4-16
			201815.3	12	1/2	1/2	37,6	26,4	17	30	24	3/4-16
				201816.3	18-20	3/4	1/2	45,4	26,6	17	30	36

Note: Desiderando ordinare il raccordo prescelto in acciaio inox, sostituire nel codice il 20.... iniziale con 21....
Articoli disponibili con ordinazione programmata.

DIRITTO DI ATTRAVERSAMENTO FEMMINA

Filetto NPTF

Tipo: 2019...3

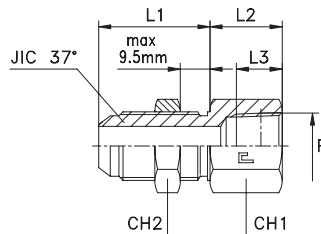

Serie JIC	20.... [bar]	21.... [bar]	Ordinazione Completo	Ø Tubo M	Ø Tubo W	P	L1	L2	L3	CH1	CH2	JIC 37°
UNIVERSALE	350	350	201901.3	6	1/4	1/8	31,5	16	9,5	17	17	7/16-20
			201902.3	8	5/16	1/8	31,5	16	9,5	19	19	1/2-20
			201903.3	10	3/8	1/4	33,5	21,5	14	22	22	9/16-18
			201904.3	12	1/2	3/8	37,6	22,9	14,5	24	24	3/4-16
			201905.3	14-15-16	5/8	1/2	41,1	28,9	19	30	30	7/8-14
	315	315	201906.3	18-20	3/4	3/4	45,4	30,1	19,5	36	36	1 1/16-12
	290	290	201907.3	25	1	1	45,4	36,6	23,5	41	41	1 5/16-12
	240	240	201908.3	30-32	1 1/4	1 1/4	46,7	39,3	24	50	50	1 5/8-12
			201909.3	38	1 1/2	1 1/2	47	39	24	60	55	1 7/8-12
	350	350	201910.3	6	1/4	1/4	31,5	21	14	19	17	7/16-20
			201911.3	8	5/16	1/4	31,5	21	14	19	19	1/2-20
			201912.3	10	3/8	1/8	33,5	16	9,5	17	22	9/16-18
			201913.3	10	3/8	3/8	33,5	22,5	14,5	24	22	9/16-18
			201914.3	12	1/2	1/4	37,6	21,4	14	22	24	3/4-16
			201915.3	12	1/2	1/2	37,6	26,4	19	30	24	3/4-16
				201916.3	18-20	3/4	1/2	45,4	26,6	19	30	36

Note: Desiderando ordinare il raccordo prescelto in acciaio inox, sostituire nel codice il 20.... iniziale con 21....
Articoli disponibili con ordinazione programmata.

DIRITTO DI ATTRAVERSAMENTO INTERMEDIO

Tipo: 2020...3

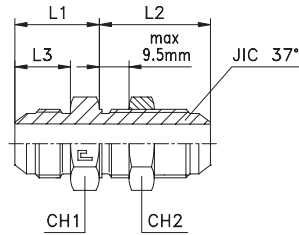

Serie JIC	20.... [bar]	21.... [bar]	Ordinazione Completo	Ø Tubo M	Ø Tubo W	L1	L2	L3	CH1	CH2	JIC 37°
UNIVERSALE	450	450	202001.3	6	1/4	21	31,5	13,9	17	17	7/16-20
			202002.3	8	5/16	21	31,5	13,9	19	19	1/2-20
	350	350	202003.3	10	3/8	22	33,5	14	22	22	9/16-18
			202004.3	12	1/2	24,4	37,6	16,7	24	24	3/4-16
			202005.3	14-15-16	5/8	28,4	41,1	19,3	30	30	7/8-14
			202006.3	18-20	3/4	33,1	45,4	21,9	36	36	1 1/16-12
	290	290	202007.3	25	1	34,6	45,4	23,1	41	41	15/16-12
	240	240	202008.3	30-32	1 1/4	37,3	46,7	24,3	50	50	15/8-12
			202009.3	38	1 1/2	42,5	47	27,5	55	55	1 7/8-12

Note: Desiderando ordinare il raccordo prescelto in acciaio inox, sostituire nel codice il 20.... iniziale con 21....

GOMITO DI ATTRAVERSAMENTO INTERMEDIO

Tipo: 2021...3

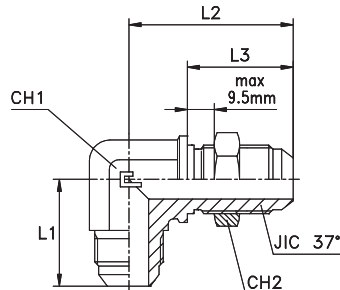

Serie JIC	20.... [bar]	21.... [bar]	Ordinazione Completo	Ø Tubo M	Ø Tubo W	L1	L2	L3	CH1	CH2	JIC 37°
UNIVERSALE	450	450	202101.3	6	1/4	24,5	40,5	28,3	11	17	7/16-20
			202102.3	8	5/16	27	43,5	28,3	14	19	1/2-20
	350	350	202103.3	10	3/8	27,5	46	30,1	14	22	9/16-18
			202104.3	12	1/2	34,5	53,5	35	19	24	3/4-16
			202105.3	14-15-16	5/8	39,5	60,5	38,5	22	30	7/8-14
			202106.3	18-20	3/4	45	68	42,8	27	36	1 1/16-12
	290	290	202107.3	25	1	49,5	71	42,8	33	41	15/16-12
	240	240	202108.3	30-32	1 1/4	55	79	44,1	41	50	15/8-12
			202109.3	38	1 1/2	59,5	87	44,3	48	55	1 7/8-12

Note: Desiderando ordinare il raccordo prescelto in acciaio inox, sostituire nel codice il 20.... iniziale con 21....
Articoli disponibili con ordinazione programmata.

GOMITO A 45° DI ATTRAVERSAMENTO INTERMEDIO

Tipo: 2022...3

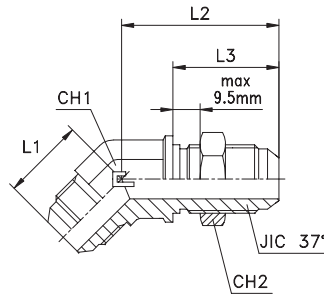

Serie JIC	20.... [bar]	21.... [bar]	Ordinazione Completo	Ø Tubo M	Ø Tubo W	L1	L2	L3	CH1	CH2	JIC 37°
UNIVERSALE	450	450	202201.3	6	1/4	19,5	39	28,3	11	17	7/16-20
			202202.3	8	5/16	20	41	28,3	14	19	1/2-20
	350	350	202203.3	10	3/8	21,5	43	30,1	14	22	9/16-18
			202204.3	12	1/2	25,5	49,5	35	19	24	3/4-16
			202205.3	14-15-16	5/8	29	55	38,5	22	30	7/8-14
			202206.3	18-20	3/4	33	62	42,8	27	36	1 1/16-12
	290	290	202207.3	25	1	38	65	42,8	33	41	1 5/16-12
	240	240	202208.3	30-32	1 1/4	40	67	44,1	41	50	1 5/8-12
			202209.3	38	1 1/2	46	68	44,3	48	55	1 7/8-12

Note: Desiderando ordinare il raccordo prescelto in acciaio inox, sostituire nel codice il 20.... iniziale con 21....
Articoli disponibili su richiesta.

"T" DI ATTRAVERSAMENTO CENTRALE INTERMEDIO

Tipo: 2023...3

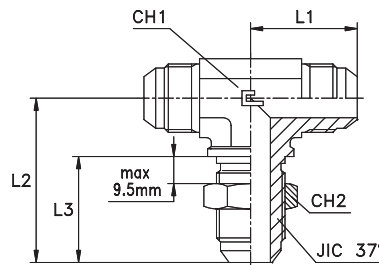

Serie JIC	20.... [bar]	21.... [bar]	Ordinazione Completo	Ø Tubo M	Ø Tubo W	L1	L2	L3	CH1	CH2	JIC 37°
UNIVERSALE	450	450	202301.3	6	1/4	24,5	40,5	28,3	11	17	7/16-20
			202302.3	8	5/16	27	43,5	28,3	14	19	1/2-20
	350	350	202303.3	10	3/8	27,5	46	30,1	14	22	9/16-18
			202304.3	12	1/2	34,5	53,5	35	19	24	3/4-16
			202305.3	14-15-16	5/8	39,5	60,5	38,5	22	30	7/8-14
			202306.3	18-20	3/4	45	68	42,8	27	36	1 1/16-12
	290	290	202307.3	25	1	49,5	71	42,8	33	41	1 5/16-12
	240	240	202308.3	30-32	1 1/4	55	79	44,1	41	50	1 5/8-12
			202309.3	38	1 1/2	59,5	87	44,3	48	55	1 7/8-12

Note: Desiderando ordinare il raccordo prescelto in acciaio inox, sostituire nel codice il 20.... iniziale con 21....
Articoli disponibili su richiesta.

DIRITTO INTERMEDIO

Tipo: 2024...3

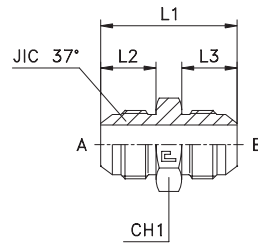

Serie JIC	20.... [bar]	21.... [bar]	Ordinazione Completo	Ø Tubo A ^M	Ø Tubo B ^M	Ø Tubo A ^W	Ø Tubo B ^W	L1	L2	L3	CH1	JIC 37° A	JIC 37° B
UNIVERSALE	450	450	202401.3	6	6	1/4	1/4	35	13,9	13,9	12	7/16-20	7/16-20
			202402.3	8	8	5/16	5/16	35	13,9	13,9	14	1/2-20	1/2-20
	350	350	202403.3	10	10	3/8	3/8	36	14	14	17	9/16-18	9/16-18
			202404.3	12	12	1/2	1/2	41	16,7	16,7	22	3/4-16	3/4-16
			202405.3	14-15-16	14-15-16	5/8	5/8	48	19,3	19,3	24	7/8-14	7/8-14
			202406.3	18-20	18-20	3/4	3/4	55	21,9	21,9	30	1 1/16-12	1 1/16-12
	290	290	202407.3	25	25	1	1	57	23,1	23,1	36	1 5/16-12	1 5/16-12
	240	240	202408.3	30-32	30-32	1 1/4	1 1/4	61,5	24,3	24,3	46	1 5/8-12	1 5/8-12
			202409.3	38	38	1 1/2	1 1/2	70	27,5	27,5	50	1 7/8-12	1 7/8-12
	350	350	202410.3	10	6	3/8	1/4	36	14	13,9	17	9/16-18	7/16-20
			202411.3	12	10	1/2	3/8	38,5	16,7	14	22	3/4-16	9/16-18
			202412.3	14-15-16	12	5/8	1/2	45,5	19,3	16,7	24	7/8-14	3/4-16
			202413.3	18-20	12	3/4	1/2	50	21,9	16,7	30	1 1/16-12	3/4-16
	290	290	202414.3	18-20	14-15-16	3/4	5/8	52,5	21,9	19,3	30	1 1/16-12	7/8-14
			202415.3	25	18-20	1	3/4	56	23,1	21,9	36	1 5/16-12	1 1/16-12

Note: Desiderando ordinare il raccordo prescelto in acciaio inox, sostituire nel codice il 20.... iniziale con 21....

GOMITO INTERMEDIO

Tipo: 2025...3

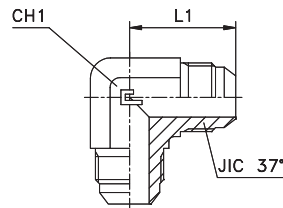

Serie JIC	20.... [bar]	21.... [bar]	Ordinazione Completo	Ø Tubo M	Ø Tubo W	L1	CH1	JIC 37°
UNIVERSALE	450	450	202501.3	6	1/4	23	11	7/16-20
			202502.3	8	5/16	24	14	1/2-20
	350	350	202503.3	10	3/8	27,5	14	9/16-18
			202504.3	12	1/2	32	19	3/4-16
			202505.3	14-15-16	5/8	37	22	7/8-14
			202506.3	18-20	3/4	42	27	1 1/16-12
	290	290	202507.3	25	1	46	33	1 5/16-12
	240	240	202508.3	30-32	1 1/4	53	41	1 5/8-12
			202509.3	38	1 1/2	59	48	1 7/8-12

Note: Desiderando ordinare il raccordo prescelto in acciaio inox, sostituire nel codice il 20.... iniziale con 21....

“T” INTERMEDIO

Tipo: 2026...3

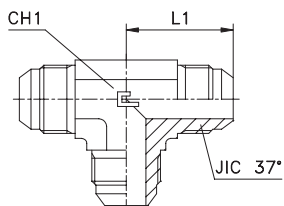

Serie JIC	20.... [bar]	21.... [bar]	Ordinazione Completo	Ø Tubo M	Ø Tubo W	L1	CH1	JIC 37°
UNIVERSALE	450	450	202601.3	6	1/4	23	11	7/16-20
			202602.3	8	5/16	24	14	1/2-20
	350	350	202603.3	10	3/8	27,5	14	9/16-18
			202604.3	12	1/2	32	19	3/4-16
			202605.3	14-15-16	5/8	37	22	7/8-14
			202606.3	18-20	3/4	42	27	1 1/16-12
	290	290	202607.3	25	1	46	33	1 5/16-12
	240	240	202608.3	30-32	1 1/4	53	41	1 5/8-12
			202609.3	38	1 1/2	59	48	1 7/8-12

Note: Desiderando ordinare il raccordo prescelto in acciaio inox, sostituire nel codice il 20.... iniziale con 21....

CROCE INTERMEDIA

Tipo: 2027...3

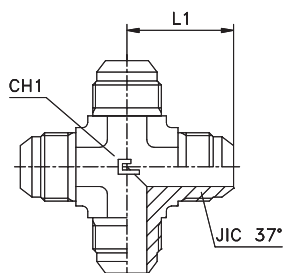

Serie JIC	20.... [bar]	21.... [bar]	Ordinazione Completo	Ø Tubo M	Ø Tubo W	L1	CH1	JIC 37°
UNIVERSALE	450	450	202701.3	6	1/4	23	11	7/16-20
			202702.3	8	5/16	24	14	1/2-20
	350	350	202703.3	10	3/8	27,5	14	9/16-18
			202704.3	12	1/2	32	19	3/4-16
			202705.3	14-15-16	5/8	37	22	7/8-14
			202706.3	18-20	3/4	42	27	1 1/16-12
	290	290	202707.3	25	1	46	33	1 5/16-12
	240	240	202708.3	30-32	1 1/4	53	41	1 5/8-12
			202709.3	38	1 1/2	59	48	1 7/8-12

Note: Desiderando ordinare il raccordo prescelto in acciaio inox, sostituire nel codice il 20.... iniziale con 21....
Articoli disponibili con ordinazione programmata.

GOMITO DI ESTREMITÀ FEMMINA

Filetto gas cilindrico

Tipo: 2028...3

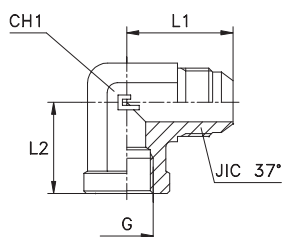

Serie JIC	20.... [bar]	21.... [bar]	Ordinazione Completo	Ø Tubo M	Ø Tubo W	G	L1	L2	CH1	JIC 37°
UNIVERSALE	350	350	202801.3	6	1/4	1/8	27,5	17	14	7/16-20
			202802.3	8	5/16	1/8	27,5	17	14	1/2-20
			202803.3	10	3/8	1/4	31	22,5	19	9/16-18
			202804.3	12	1/2	3/8	36	26	22	3/4-16
			202805.3	14-15-16	5/8	1/2	42	31	27	7/8-14
	315	315	202806.3	18-20	3/4	3/4	48	34,5	33	1 1/16-12
	290	290	202807.3	25	1	1	55	41	41	15/16-12
	240	240	202808.3	30-32	1 1/4	1 1/4	59	43	48	15/8-12
			202809.3	38	1 1/2	1 1/2	73	53	65	17/8-12
	350	350	202810.3	6	1/4	1/4	29	22,5	19	7/16-20
			202811.3	8	5/16	1/4	29	22,5	19	1/2-20
			202812.3	10	3/8	1/8	27,5	17	14	9/16-18
			202813.3	10	3/8	3/8	31,5	26	22	9/16-18
			202814.3	12	1/2	1/4	32	22,5	19	3/4-16
			202815.3	12	1/2	1/2	36	31	27	3/4-16
	240	240	202816.3	18-20	3/4	1/2	42	31	27	1 1/16-12
			202817.3	30-32	1 1/4	1	55	41	41	15/8-12
			202818.3	38	1 1/2	1 1/4	59	43	48	17/8-12

Note: Desiderando ordinare il raccordo prescelto in acciaio inox, sostituire nel codice il 20.... iniziale con 21....
Articoli disponibili su richiesta.

GOMITO DI ESTREMITÀ FEMMINA

Filetto NPTF

Tipo: 2029...3

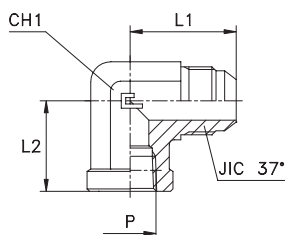

Serie JIC	20.... [bar]	21.... [bar]	Ordinazione Completo	Ø Tubo M	Ø Tubo W	P	L1	L2	CH1	JIC 37°
UNIVERSALE	350	350	202901.3	6	1/4	1/8	27,5	17	14	7/16-20
			202902.3	8	5/16	1/8	27,5	17	14	1/2-20
			202903.3	10	3/8	1/4	31	22,5	19	9/16-18
			202904.3	12	1/2	3/8	36	26	22	3/4-16
			202905.3	14-15-16	5/8	1/2	42	31	27	7/8-14
	315	315	202906.3	18-20	3/4	3/4	48	34,5	33	1 1/16-12
	290	290	202907.3	25	1	1	55	41	41	15/16-12
	240	240	202908.3	30-32	1 1/4	1 1/4	59	43	48	15/8-12
			202909.3	38	1 1/2	1 1/2	73	53	65	17/8-12
	350	350	202910.3	6	1/4	1/4	29	22,5	19	7/16-20
			202911.3	8	5/16	1/4	29	22,5	19	1/2-20
			202912.3	10	3/8	1/8	27,5	17	14	9/16-18
			202913.3	10	3/8	3/8	31,5	26	22	9/16-18
			202914.3	12	1/2	1/4	32	22,5	19	3/4-16
			202915.3	12	1/2	1/2	36	31	27	3/4-16
	240	240	202916.3	18-20	3/4	1/2	42	31	27	1 1/16-12

Note: Desiderando ordinare il raccordo prescelto in acciaio inox, sostituire nel codice il 20.... iniziale con 21....
Articoli disponibili su richiesta.

"T" DI ESTREMITÀ CENTRALE FEMMINA

Filetto gas cilindrico

Tipo: 2032...3

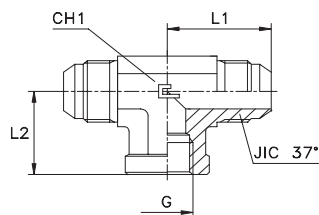

Serie JIC	20.... [bar]	21.... [bar]	Ordinazione Completo	Ø Tubo M	Ø Tubo W	G	L1	L2	CH1	JIC 37°	
UNIVERSALE	350	350	203201.3	6	1/4	1/8	27,5	17	14	7/16-20	
			203202.3	8	5/16	1/8	27,5	17	14	1/2-20	
			203203.3	10	3/8	1/4	31	22,5	19	9/16-18	
			203204.3	12	1/2	3/8	36	26	22	3/4-16	
				203205.3	14-15-16	5/8	1/2	42	31	27	7/8-14
	315	315	203206.3	18-20	3/4	3/4	48	34,5	33	1 1/16-12	
	290	290	203207.3	25	1	1	55	41	41	1 5/16-12	
	240	240	203208.3	30-32	1 1/4	1 1/4	59	43	48	1 5/8-12	
			203209.3	38	1 1/2	1 1/2	73	53	65	1 7/8-12	
	350	350	203210.3	6	1/4	1/4	29	22,5	19	7/16-20	
			203211.3	8	5/16	1/4	29	22,5	19	1/2-20	
			203212.3	10	3/8	1/8	27,5	17	14	9/16-18	
			203213.3	10	3/8	3/8	31,5	26	22	9/16-18	
			203214.3	12	1/2	1/4	32	22,5	19	3/4-16	
			203215.3	12	1/2	1/2	36	31	27	3/4-16	
			203216.3	18-20	3/4	1/2	42	31	27	1 1/16-12	
	240	240	203217.3	30-32	1 1/4	1	55	41	41	1 5/8-12	
			203218.3	38	1 1/2	1 1/4	59	43	48	1 7/8-12	

Note: Desiderando ordinare il raccordo prescelto in acciaio inox, sostituire nel codice il 20.... iniziale con 21....
Articoli disponibili su richiesta.

"T" DI ESTREMITÀ CENTRALE FEMMINA

Filetto NPTF

Tipo: 2033...3

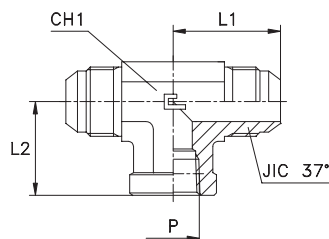

Serie JIC	20.... [bar]	21.... [bar]	Ordinazione Completo	Ø Tubo M	Ø Tubo W	P	L1	L2	CH1	JIC 37°	
UNIVERSALE	350	350	203301.3	6	1/4	1/8	27,5	17	14	7/16-20	
			203302.3	8	5/16	1/8	27,5	17	14	1/2-20	
			203303.3	10	3/8	1/4	31	22,5	19	9/16-18	
			203304.3	12	1/2	3/8	36	26	22	3/4-16	
				203305.3	14-15-16	5/8	1/2	42	31	27	7/8-14
	315	315	203306.3	18-20	3/4	3/4	48	34,5	33	1 1/16-12	
	290	290	203307.3	25	1	1	55	41	41	1 5/16-12	
	240	240	203308.3	30-32	1 1/4	1 1/4	59	43	48	1 5/8-12	
			203309.3	38	1 1/2	1 1/2	73	53	65	1 7/8-12	
	350	350	203310.3	6	1/4	1/4	29	22,5	19	7/16-20	
			203311.3	8	5/16	1/4	29	22,5	19	1/2-20	
			203312.3	10	3/8	1/8	27,5	17	14	9/16-18	
			203313.3	10	3/8	3/8	31,5	26	22	9/16-18	
			203314.3	12	1/2	1/4	32	22,5	19	3/4-16	
			203315.3	12	1/2	1/2	36	31	27	3/4-16	
			203316.3	18-20	3/4	1/2	42	31	27	1 1/16-12	

Note: Desiderando ordinare il raccordo prescelto in acciaio inox, sostituire nel codice il 20.... iniziale con 21....
Articoli disponibili su richiesta.

RIDUZIONE TUBO-TUBO

Tipo: 2034...3

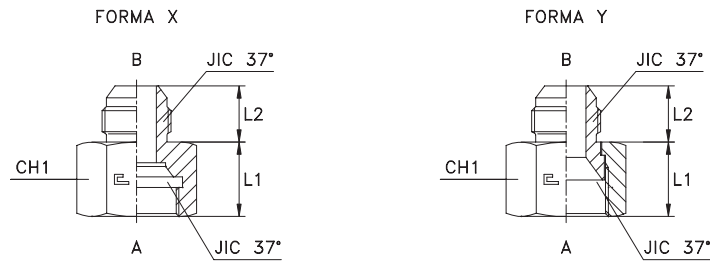

Serie JIC	20.... [bar]	21.... [bar]	Ordinazione Completo	Ø Tubo AM	Ø Tubo AM	Ø Tubo AW	Ø Tubo BW	Forma	L1	L2	CH1	JIC 37° A	JIC 37° B
UNIVERSALE	450	450	203401.3	8	6	5/16	1/4	X	17,6	13,9	17	1/2-20	7/16-20
	350	350	203402.3	10	6	3/8	1/4	Y	18,3	13,9	19	9/16-18	7/16-20
			203403.3	12	6	1/2	1/4	Y	21,3	13,9	22	3/4-16	7/16-20
			203404.3	14-15-16	6	5/8	1/4	Y	24,6	13,9	27	7/8-14	7/16-20
			203405.3	18-20	6	3/4	1/4	Y	25,9	13,9	32	1 1/16-12	7/16-20
	290	290	203406.3	25	6	1	1/4	Y	28,5	13,9	41	1 5/16-12	7/16-20
	240	240	203407.3	30-32	6	1 1/4	1/4	Y	31	13,9	50	1 5/8-12	7/16-20
			203408.3	38	6	1 1/2	1/4	Y	35,8	13,9	60	1 7/8-12	7/16-20
	350	350	203409.3	10	8	3/8	5/16	X	17,6	13,9	19	9/16-18	1/2-20
			203410.3	12	8	1/2	5/16	Y	21,3	13,9	22	3/4-16	1/2-20
			203411.3	14-15-16	8	5/8	5/16	Y	24,6	13,9	27	7/8-14	1/2-20
			203412.3	18-20	8	3/4	5/16	Y	25,9	13,9	32	1 1/16-12	1/2-20
	290	290	203413.3	25	8	1	5/16	Y	28,5	13,9	41	1 5/16-12	1/2-20
	240	240	203414.3	30-32	8	1 1/4	5/16	Y	31	13,9	50	1 5/8-12	1/2-20
			203415.3	38	8	1 1/2	5/16	Y	35,8	13,9	60	1 7/8-12	1/2-20
	350	350	203416.3	12	10	1/2	3/8	Y	21,3	14	22	3/4-16	9/16-18
			203417.3	14-15-16	10	5/8	3/8	Y	24,6	14	27	7/8-14	9/16-18
			203418.3	18-20	10	3/4	3/8	Y	25,9	14	32	1 1/16-12	9/16-18
	290	290	203419.3	25	10	1	3/8	Y	28,5	14	41	1 5/16-12	9/16-18
	240	240	203420.3	30-32	10	1 1/4	3/8	Y	31	14	50	1 5/8-12	9/16-18
			203421.3	38	10	1 1/2	3/8	Y	35,8	14	60	1 7/8-12	9/16-18
	350	350	203422.3	14-15-16	12	5/8	1/2	X	24,3	16,7	27	7/8-14	3/4-16
			203423.3	18-20	12	3/4	1/2	Y	25,9	16,7	32	1 1/16-12	3/4-16
	290	290	203424.3	25	12	1	1/2	Y	28,5	16,7	41	1 5/16-12	3/4-16
	240	240	203425.3	30-32	12	1 1/4	1/2	Y	31	16,7	50	1 5/8-12	3/4-16
			203426.3	38	12	1 1/2	1/2	Y	35,8	16,7	60	1 7/8-12	3/4-16
	350	350	203427.3	18-20	14-15-16	3/4	5/8	X	27,2	19,3	32	1 1/16-12	7/8-14
	290	290	203428.3	25	14-15-16	1	5/8	Y	28,5	19,3	41	1 5/16-12	7/8-14
	240	240	203429.3	30-32	14-15-16	1 1/4	5/8	Y	31	19,3	50	1 5/8-12	7/8-14
			203430.3	38	14-15-16	1 1/2	5/8	Y	35,8	19,3	60	1 7/8-12	7/8-14
	290	290	203431.3	25	18-20	1	3/4	Y	28,5	21,9	41	1 5/16-12	1 1/16-12
	240	240	203432.3	30-32	18-20	1 1/4	3/4	Y	31	21,9	50	1 5/8-12	1 1/16-12
			203433.3	38	18-20	1 1/2	3/4	Y	35,8	21,9	60	1 7/8-12	1 1/16-12
			203434.3	30-32	25	1 1/4	1	Y	31	23,1	50	1 5/8-12	1 5/16-12
			203435.3	38	25	1 1/2	1	Y	35,8	23,1	60	1 7/8-12	1 5/16-12
			203436.3	38	30-32	1 1/2	1 1/4	Y	35,8	24,3	60	1 7/8-12	1 5/8-12

Note: Desiderando ordinare il raccordo prescelto in acciaio inox, sostituire nel codice il 20.... iniziale con 21....
 Desiderando ordinare il raccordo in acciaio AISI 316 con dado in AISI 304, sostituire 20.... con 24....

DIRITTO DI ESTREMITÀ CON DADO GIREVOLE E GUARNIZIONE PIANA

Filetto gas cilindrico - Filetto metrico cilindrico

Tipo: 2035..

Tipo: 2036..

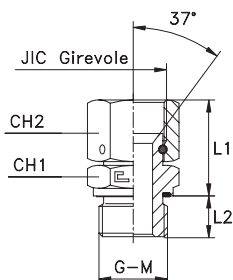

Serie JIC	20.... [bar]	21.... [bar]	Ordinazione Completo	JIC 37°	G	L1	L2	CH1	CH2
UNIVERSALE	350	350	203501	7/16-20	1/8	26	8	14	14
			203502	1/2-20	1/8	27,5	8	14	17
			203503	9/16-18	1/4	27,8	12	19	19
			203504	3/4-16	3/8	32,1	12	22	22
			203505	7/8-14	1/2	37,6	14	27	27
			203506	1 1/16-12	3/4	39,2	16	32	32
	290	290	203507	1 5/16-12	1	44,4	18	41	41
			203508	1 5/8-12	1 1/4	47,3	20	50	50
	240	240	203509	1 7/8-12	1 1/2	54,8	22	55	60
			203510	7/16-20	1/4	25,5	12	19	14
	350	350	203511	7/16-20	3/8	27,5	12	22	14
			203512	1/2-20	1/4	27	12	19	17
			203513	1/2-20	3/8	29	12	22	17
			203514	9/16-18	3/8	29,8	12	22	19
			203515	9/16-18	1/2	31,3	14	27	19
			203516	3/4-16	1/4	30,1	12	19	22
			203517	3/4-16	1/2	33,6	14	27	22
			203518	7/8-14	3/8	36,1	12	22	27
			203519	7/8-14	3/4	39,1	16	32	27
			203520	1 1/16-12	1/2	37,7	14	27	32
			290	290	203521	1 1/16-12	1	40,7	18
	203522	1 5/16-12			3/4	42,9	16	32	41
	240	240	203523	1 5/16-12	1 1/4	46,9	20	50	41
			203524	1 5/8-12	1	44,8	18	41	50
			203525	1 7/8-12	1 1/4	54,3	20	50	60

Note: Desiderando ordinare il raccordo prescelto in acciaio inox, sostituire nel codice il 20.... iniziale con 21....
Articoli disponibili con ordinazione programmata.

Serie JIC	20.... [bar]	21.... [bar]	Ordinazione Completo	JIC 37°	M	L1	L2	CH1	CH2
UNIVERSALE	350	350	203601	7/16-20	10x1	24,5	8	14	14
			203602	1/2-20	12x1,5	26	8	17	17
			203603	9/16-18	14x1,5	26,8	12	19	19
			203604	3/4-16	16x1,5	29,6	12	22	22
			203605	7/8-14	22x1,5	36,1	14	27	27
			203606	1 1/16-12	27x2	36,7	16	32	32
	290	290	203607	1 5/16-12	33x2	41,4	18	41	41
	240	240	203608	1 5/8-12	42x2	43,8	20	50	50
			203609	1 7/8-12	48x2	51,3	22	55	60
	350	350	203610	7/16-20	12x1,5	24,5	8	17	14
			203611	1/2-20	10x1	26	8	14	17
			203612	1/2-20	14x1,5	26	12	19	17
			203613	9/16-18	16x1,5	27,3	12	22	19
			203614	3/4-16	18x1,5	30,6	12	24	22
			203615	7/8-14	18x1,5	34,6	12	24	27
			203616	7/8-14	20x1,5	35,6	14	27	27
			203617	1 1/16-12	22x1,5	36,2	14	27	32
	290	290	203618	1 5/16-12	27x2	40,4	16	32	41

Note: Desiderando ordinare il raccordo prescelto in acciaio inox, sostituire nel codice il 20.... iniziale con 21....
Articoli disponibili con ordinazione programmata.

DIRITTO DI ESTREMITÀ CON DADO GIREVOLE E O-RING

Filetto UNF/UN-2A

Tipo: 2037..

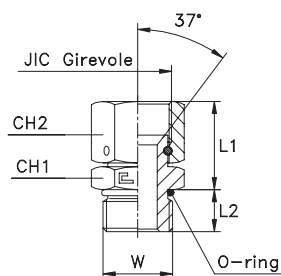

Serie JIC	20.... [bar]	21.... [bar]	Ordinazione Completo	JIC 37°	W	L1	L2	CH1	CH2
UNIVERSALE	350	350	203701	7/16-20	7/16-20	25,4	9,1	14	14
			203702	1/2-20	1/2-20	26,9	9,1	17	17
			203703	9/16-18	9/16-18	28,8	10	17	19
			203704	3/4-16	3/4-16	32	11,1	22	22
			203705	7/8-14	7/8-14	37,4	12,7	27	27
	203706	1 1/16-12	1 1/16-12	39,1	15,1	32	32		
	290	290	203707	1 5/16-12	1 5/16-12	43,3	15,1	41	41
	240	240	203708	1 5/8-12	1 5/8-12	45,7	15,1	50	50
			203709	1 7/8-12	1 7/8-12	54,7	15,1	55	60
	350	350	203710	7/16-20	1/2-20	25,4	9,1	17	14
			203711	7/16-20	9/16-18	26,5	10	17	14
			203712	9/16-18	3/4-16	29,7	11,1	22	19
			203713	3/4-16	7/8-14	33,4	12,7	27	22
			203714	3/4-16	1 1/16-12	35	15,1	32	22
			203715	7/8-14	3/4-16	36	11,1	22	27
			203716	7/8-14	1 1/16-12	39	15,1	32	27
			203717	1 1/16-12	3/4-16	37,6	11,1	27	32
	290	290	203718	1 1/16-12	7/8-14	37,5	12,7	27	32
			203719	1 1/16-12	1 5/16-12	39,6	15,1	41	32
	240	240	203720	1 5/16-12	1 1/16-12	42,8	15,1	32	41
			203721	1 5/16-12	1 5/8-12	45,3	15,1	50	41

Note: Desiderando ordinare il raccordo prescelto in acciaio inox, sostituire nel codice il 20.... iniziale con 21....
Articoli disponibili con ordinazione programmata.

DIRITTO DI ESTREMITÀ CON DADO GIREVOLE

Filetto gas conico - Filetto NPTF

Tipo: 2038..

Tipo: 2039..

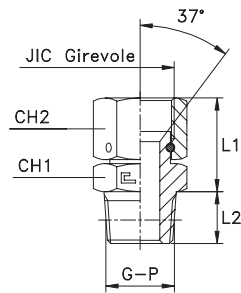

Serie JIC	20.... [bar]	21.... [bar]	Ordinazione Completo	JIC 37°	G	L1	L2	CH1	CH2
UNIVERSALE	350	350	203801	7/16-20	1/8	24,5	10	12	14
			203802	1/2-20	1/8	26	10	12	17
			203803	9/16-18	1/4	26,8	14,5	14	19
			203804	3/4-16	3/8	30,1	14,5	19	22
			203805	7/8-14	1/2	34,1	19	22	27
	203806	1 1/16-12	3/4	37,2	19	27	32		
	290	290	203807	1 5/16-12	1	41,4	24	36	41
	240	240	203808	1 5/8-12	1 1/4	42,8	25	46	50
			203809	1 7/8-12	1 1/2	51,8	26	50	60
	350	350	203810	7/16-20	1/4	24,5	14,5	14	14
			203811	1/2-20	1/4	26	14,5	14	17
			203812	9/16-18	3/8	27,8	14,5	17	19
			203813	3/4-16	1/4	30,1	14,5	17	22
			203814	3/4-16	1/2	30,1	19	22	22
			203815	7/8-14	3/8	34,1	14,5	22	27
			203816	7/8-14	3/4	37,1	19	27	27
			203817	1 1/16-12	1/2	37,2	19	27	32
	290	290	203818	1 1/16-12	1	37,7	24	36	32
			203819	1 5/16-12	3/4	40,9	19	32	41

Note: Desiderando ordinare il raccordo prescelto in acciaio inox, sostituire nel codice il 20.... iniziale con 21....
Articoli disponibili con ordinazione programmata.

Serie JIC	20.... [bar]	21.... [bar]	Ordinazione Completo	JIC 37°	P	L1	L2	CH1	CH2
UNIVERSALE	350	350	203901	7/16-20	1/8	24,5	10	12	14
			203902	1/2-20	1/8	26	10	12	17
			203903	9/16-18	1/4	26,8	14,5	14	19
			203904	3/4-16	3/8	30,1	14,5	19	22
			203905	7/8-14	1/2	34,1	19	22	27
	203906	1 1/16-12	3/4	37,2	19	27	32		
	290	290	203907	1 5/16-12	1	41,4	24	36	41
	240	240	203908	1 5/8-12	1 1/4	42,8	25	46	50
			203909	1 7/8-12	1 1/2	51,8	26	50	60
	350	350	203910	7/16-20	1/4	24,5	14,5	14	14
			203911	1/2-20	1/4	26	14,5	14	17
			203912	9/16-18	1/8	26,8	10	14	19
			203913	9/16-18	3/8	27,8	14,5	17	19
			203914	9/16-18	1/2	27,8	19	22	19
			203915	3/4-16	1/4	30,1	14,5	19	22
			203916	3/4-16	1/2	30,1	19	22	22
			203917	3/4-16	3/4	33,1	19	27	22
			203918	7/8-14	3/8	34,1	14,5	22	27
			203919	7/8-14	3/4	37,1	19	27	27
	203920	1 1/16-12	1/2	37,2	19	27	32		
	290	290	203921	1 5/16-12	3/4	40,9	19	32	41
	240	240	203922	1 5/8-12	1	42,3	24	41	50

Note: Desiderando ordinare il raccordo prescelto in acciaio inox, sostituire nel codice il 20.... iniziale con 21....
Articoli disponibili con ordinazione programmata.

GOMITO ORIENTABILE CON DADO GIREVOLE

Filetto UNF/UN-2B

Tipo: 2040...3

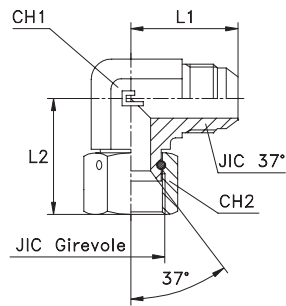

Serie JIC	20.... [bar]	21.... [bar]	Ordinazione Completo	Ø Tubo M	Ø Tubo W	JIC 37°	L1	L2	CH1	CH2
UNIVERSALE	450	450	204001.3	6	1/4	7/16-20	23	26,5	11	14
			204002.3	8	5/16	1/2-20	24	27	14	17
	350	350	204003.3	10	3/8	9/16-18	27,5	31,3	14	19
			204004.3	12	1/2	3/4-16	32	35,6	19	22
			204005.3	14-15-16	5/8	7/8-14	37	41,6	22	27
			204006.3	18-20	3/4	1 1/16-12	42	44,2	27	32
	290	290	204007.3	25	1	1 5/16-12	46	51,4	33	41
	240	240	204008.3	30-32	1 1/4	1 5/8-12	53	58,8	41	50
			204009.3	38	1 1/2	1 7/8-12	59	66,3	48	60

Note: Desiderando ordinare il raccordo prescelto in acciaio inox, sostituire nel codice il 20.... iniziale con 21....
Articoli disponibili con ordinazione programmata.

GOMITO A 45° ORIENTABILE CON DADO GIREVOLE

Filetto UNF/UN-2B

Tipo: 2041...3

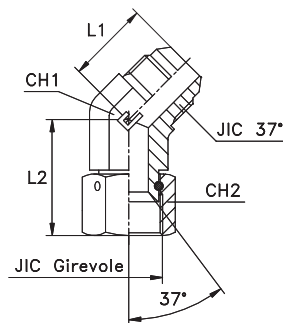

Serie JIC	20.... [bar]	21.... [bar]	Ordinazione Completo	Ø Tubo M	Ø Tubo W	JIC 37°	L1	L2	CH1	CH2
UNIVERSALE	450	450	204101.3	6	1/4	7/16-20	19,5	24,5	11	14
			204102.3	8	5/16	1/2-20	20	25,5	14	17
	350	350	204103.3	10	3/8	9/16-18	21,5	27,3	14	19
			204104.3	12	1/2	3/4-16	25,5	33,1	19	22
			204105.3	14-15-16	5/8	7/8-14	29	36,6	22	27
			204106.3	18-20	3/4	1 1/16-12	33	37,2	27	32
	290	290	204107.3	25	1	1 5/16-12	38	45,4	33	41
	240	240	204108.3	30-32	1 1/4	1 5/8-12	40	51,3	41	50
			204109.3	38	1 1/2	1 7/8-12	46	57,8	48	60

Note: Desiderando ordinare il raccordo prescelto in acciaio inox, sostituire nel codice il 20.... iniziale con 21....
Articoli disponibili con ordinazione programmata.

"T" LATERALE ORIENTABILE CON DADO GIREVOLE

Filetto UNF/UN-2B

Tipo: 2042...3

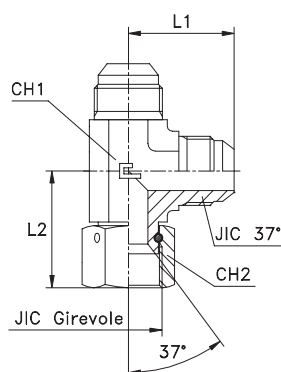

Serie JIC	20.... [bar]	21.... [bar]	Ordinazione Completo	Ø Tubo M	Ø Tubo W	JIC 37°	L1	L2	CH1	CH2
UNIVERSALE	450	450	204201.3	6	1/4	7/16-20	23	26,5	11	14
			204202.3	8	5/16	1/2-20	24	27	14	17
	350	350	204203.3	10	3/8	9/16-18	27,5	31,3	14	19
			204204.3	12	1/2	3/4-16	32	35,6	19	22
			204205.3	14-15-16	5/8	7/8-14	37	41,6	22	27
			204206.3	18-20	3/4	1 1/16-12	42	44,2	27	32
	290	290	204207.3	25	1	1 5/16-12	46	51,4	33	41
	240	240	204208.3	30-32	1 1/4	1 5/8-12	53	58,8	41	50
			204209.3	38	1 1/2	1 7/8-12	59	66,3	48	60

Note: Desiderando ordinare il raccordo prescelto in acciaio inox, sostituire nel codice il 20.... iniziale con 21....
Articoli disponibili con ordinazione programmata.

"T" CENTRALE ORIENTABILE CON DADO GIREVOLE

Filetto UNF/UN-2B

Tipo: 2043...3

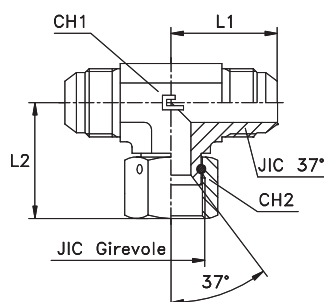

Serie JIC	20.... [bar]	21.... [bar]	Ordinazione Completo	Ø Tubo M	Ø Tubo W	JIC 37°	L1	L2	CH1	CH2
UNIVERSALE	450	450	204301.3	6	1/4	7/16-20	23	26,5	11	14
			204302.3	8	5/16	1/2-20	24	27	14	17
	350	350	204303.3	10	3/8	9/16-18	27,5	31,3	14	19
			204304.3	12	1/2	3/4-16	32	35,6	19	22
			204305.3	14-15-16	5/8	7/8-14	37	41,6	22	27
			204306.3	18-20	3/4	1 1/16-12	42	44,2	27	32
	290	290	204307.3	25	1	1 5/16-12	46	51,4	33	41
	240	240	204308.3	30-32	1 1/4	1 5/8-12	53	58,8	41	50
			204309.3	38	1 1/2	1 7/8-12	59	66,3	48	60

Note: Desiderando ordinare il raccordo prescelto in acciaio inox, sostituire nel codice il 20.... iniziale con 21....
Articoli disponibili con ordinazione programmata.

GOMITO DI ESTREMITÀ ORIENTABILE CON O-RING E RONDELLA

Filetto gas cilindrico - Filetto metrico cilindrico

Tipo: 2044...3

Tipo: 2045...3

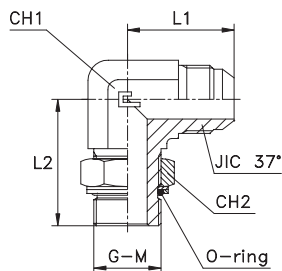

Serie JIC	20.... [bar]	21.... [bar]	Ordinazione Completo	Ø Tubo M	Ø Tubo W	G	L1	L2	CH1	CH2	JIC 37°
UNIVERSALE	350	350	204401.3	6	1/4	1/8	23	26	11	14	7/16-20
	315	315	204402.3	8	5/16	1/4	24	32	14	19	1/2-20
			204403.3	10	3/8	1/4	27,5	32	14	19	9/16-18
	250	250	204404.3	12	1/2	3/8	32	37	19	22	3/4-16
			204405.3	14-15-16	5/8	1/2	37	43	22	27	7/8-14
			204406.3	18-20	3/4	3/4	42	49	27	36	1 1/16-12
	200	200	204407.3	25	1	1	46	52	33	41	1 5/8-12
			204408.3	30-32	1 1/4	1 1/4	53	58	41	50	1 5/8-12
	160	160	204409.3	38	1 1/2	1 1/2	59	60	48	55	1 7/8-12
	315	315	204410.3	6	1/4	1/4	24	32	14	19	7/16-20
	250	250	204411.3	6	1/4	3/8	29	37	19	22	7/16-20
			204412.3	6	1/4	1/2	31	43	22	27	7/16-20
	350	350	204413.3	8	5/16	1/8	24	30	14	14	1/2-20
			204414.3	8	5/16	3/8	29	37	19	22	1/2-20
	250	250	204415.3	10	3/8	3/8	29,5	37	19	22	9/16-18
			204416.3	10	3/8	1/2	31,5	43	22	27	9/16-18
			204417.3	12	1/2	1/4	32	37	19	19	3/4-16
	250	250	204418.3	12	1/2	1/2	34	43	22	27	3/4-16
			204419.3	12	1/2	3/4	36	49	27	36	3/4-16
			204420.3	14-15-16	5/8	3/8	37	37,5	22	22	7/8-14
			204421.3	14-15-16	5/8	3/4	39	49	27	36	7/8-14
			204422.3	18-20	3/4	1/2	42	47	27	27	1 1/16-12
	200	200	204423.3	18-20	3/4	1	45	52	33	41	1 1/16-12
	250	250	204424.3	25	1	3/4	46	50	33	36	1 5/16-12
	200	200	204425.3	25	1	1 1/4	52	58	41	50	1 5/16-12
			204426.3	30-32	1 1/4	1	53	58	41	41	1 5/8-12
			204427.3	38	1 1/2	1 1/4	59	60	48	50	1 7/8-12

Note: Desiderando ordinare il raccordo prescelto in acciaio inox, sostituire nel codice il 20.... iniziale con 21....

Serie JIC	20.... [bar]	21.... [bar]	Ordinazione Completo	Ø Tubo M	Ø Tubo W	M	L1	L2	CH1	CH2	JIC 37°
UNIVERSALE	350	350	204501.3	6	1/4	10x1	23	27	11	14	7/16-20
	315	315	204502.3	8	5/16	12x1,5	24	31	14	17	1/2-20
			204503.3	10	3/8	14x1,5	27,5	33	14	19	9/16-18
			204504.3	12	1/2	16x1,5	32	38	19	22	3/4-16
	250	250	204505.3	14-15-16	5/8	22x1,5	37	42	22	27	7/8-14
			204506.3	18-20	3/4	27x2	42	50,5	27	32	1 1/16-12
	200	200	204507.3	25	1	33x2	46	52,5	33	41	1 5/16-12
			204508.3	30-32	1 1/4	42x2	53	58	41	50	1 5/8-12
	160	160	204509.3	38	1 1/2	48x2	59	63	48	55	1 7/8-12
	315	315	204510.3	6	1/4	12x1,5	24	31	14	17	7/16-20
	350	350	204511.3	8	5/16	10x1	24	28	14	14	1/2-20
			204512.3	8	5/16	14x1,5	24	33	14	19	1/2-20
			204513.3	10	3/8	16x1,5	29,5	38	19	22	9/16-18
			204514.3	12	1/2	18x1,5	32	38	19	24	3/4-16
	250	250	204515.3	14-15-16	5/8	18x1,5	37	40	22	24	7/8-14
			204516.3	14-15-16	5/8	20x1,5	37	42	22	27	7/8-14
			204517.3	18-20	3/4	22x1,5	42	46	27	27	1 1/16-12
			204518.3	25	1	27x2	46	52,5	33	32	1 5/16-12

Note: Desiderando ordinare il raccordo prescelto in acciaio inox, sostituire nel codice il 20.... iniziale con 21....
Articoli disponibili con ordinazione programmata.

GOMITO DI ESTREMITÀ ORIENTABILE CON O-RING

Filetto UNF/UN-2A

Tipo: 2046...3

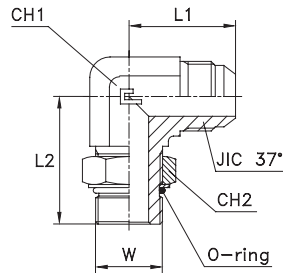

Serie JIC	20.... [bar]	21.... [bar]	Ordinazione Completo	Ø Tubo M	Ø Tubo W	W	L1	L2	CH1	CH2	JIC 37°
UNIVERSALE	400	400	204601.3	6	1/4	7/16-20	23	27	11	14	7/16-20
			204602.3	8	5/16	1/2-20	24	29	14	17	1/2-20
	350	350	204603.3	10	3/8	9/16-18	27,5	32	14	17	9/16-18
			204604.3	12	1/2	3/4-16	32	37	19	22	3/4-16
			204605.3	14-15-16	5/8	7/8-14	37	43	22	27	7/8-14
	290	290	204606.3	18-20	3/4	1 1/16-12	42	49,5	27	32	1 1/16-12
			204607.3	25	1	1 5/16-12	46	52	33	41	1 5/16-12
	240	240	204608.3	30-32	1 1/4	1 5/8-12	53	58	41	50	1 5/8-12
			204609.3	38	1 1/2	1 7/8-12	59	60	48	55	1 7/8-12
	400	400	204610.3	6	1/4	1/2-20	24	29	14	17	7/16-20
			204611.3	6	1/4	9/16-18	24	32	14	17	7/16-20
	350	350	204612.3	8	5/16	9/16-18	24	32	14	17	1/2-20
			204613.3	10	3/8	7/16-20	27,5	28	14	14	9/16-18
			204614.3	10	3/8	1/2-20	27,5	29	14	17	9/16-18
			204615.3	10	3/8	3/4-16	29,5	37	19	22	9/16-18
			204616.3	10	3/8	7/8-14	31,5	43	22	27	9/16-18
			204617.3	12	1/2	9/16-18	32	36,5	19	17	3/4-16
			204618.3	12	1/2	7/8-14	34	43	22	27	3/4-16
			204619.3	12	1/2	1 1/16-12	36	49,5	27	32	3/4-16
			204620.3	14-15-16	5/8	3/4-16	37	39,5	22	22	7/8-14
			204621.3	14-15-16	5/8	1 1/16-12	39	49,5	27	32	7/8-14
			204622.3	18-20	3/4	3/4-16	42	41,5	27	22	1 1/16-12
			204623.3	18-20	3/4	7/8-14	42	47	27	27	1 1/16-12
	290	290	204624.3	18-20	3/4	1 5/16-12	45	52	33	41	1 1/16-12
			204625.3	25	1	1 1/16-12	46	51,5	33	32	1 5/16-12
	240	240	204626.3	25	1	1 5/8-12	52	58	41	50	1 5/16-12

Note: Desiderando ordinare il raccordo prescelto in acciaio inox, sostituire nel codice il 20.... iniziale con 21....
Articoli disponibili con ordinazione programmata.

GOMITO A 45° DI ESTREMITÀ ORIENTABILE CON O-RING E RONDELLA

Filetto gas cilindrico - Filetto metrico cilindrico

Tipo: 2047...3

Tipo: 2048...3

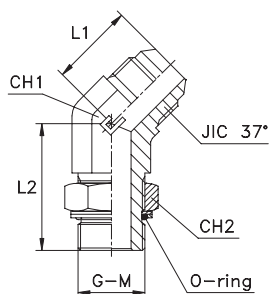

Serie JIC	20.... [bar]	21.... [bar]	Ordinazione Completo	Ø Tubo M	Ø Tubo W	G	L1	L2	CH1	CH2	JIC 37°
UNIVERSALE	350	350	204701.3	6	1/4	1/8	19,5	26	11	14	7/16-20
	315	315	204702.3	8	5/16	1/4	20	29	14	19	1/2-20
			204703.3	10	3/8	1/4	21,5	29	14	19	9/16-18
	250	250	204704.3	12	1/2	3/8	25,5	33	19	22	3/4-16
			204705.3	14-15-16	5/8	1/2	29	38,5	22	27	7/8-14
	200	200	204706.3	18-20	3/4	3/4	33	44	27	36	1 1/16-12
			204707.3	25	1	1	38	47	33	41	15/16-12
	160	160	204708.3	30-32	1 1/4	1 1/4	40	48	41	50	15/8-12
			204709.3	38	1 1/2	1 1/2	46	48	48	55	1 7/8-12
	315	315	204710.3	6	1/4	1/4	20	29	14	19	7/16-20
	250	250	204711.3	6	1/4	3/8	22,5	33	19	22	7/16-20
			204712.3	6	1/4	1/2	23	38,5	22	27	7/16-20
	350	350	204713.3	8	5/16	1/8	20	24	14	14	1/2-20
	250	250	204714.3	8	5/16	3/8	22,5	33	19	22	1/2-20
			204715.3	10	3/8	3/8	23	33	19	22	9/16-18
	315	315	204716.3	10	3/8	1/2	23,5	38,5	22	27	9/16-18
			204717.3	12	1/2	1/4	25,5	32,5	19	19	3/4-16
	250	250	204718.3	12	1/2	1/2	26	38,5	22	27	3/4-16
			204719.3	12	1/2	3/4	27	44	27	36	3/4-16
			204720.3	14-15-16	5/8	3/8	29	33	22	22	7/8-14
			204721.3	14-15-16	5/8	3/4	30	44	27	36	7/8-14
	200	200	204722.3	18-20	3/4	1/2	33	43	27	27	1 1/16-12
			204723.3	18-20	3/4	1	37	47	33	41	1 1/16-12
	250	250	204724.3	25	1	3/4	38	45	33	36	15/16-12
	200	200	204725.3	25	1	1 1/4	39	48	41	50	15/16-12
			204726.3	30-32	1 1/4	1	40	48	41	41	15/8-12
			204727.3	38	1 1/2	1 1/4	46	48	48	50	1 7/8-12

Note: Desiderando ordinare il raccordo prescelto in acciaio inox, sostituire nel codice il 20.... iniziale con 21....
Articoli disponibili con ordinazione programmata.

Serie JIC	20.... [bar]	21.... [bar]	Ordinazione Completo	Ø Tubo M	Ø Tubo W	M	L1	L2	CH1	CH2	JIC 37°
UNIVERSALE	350	350	204801.3	6	1/4	10x1	19,5	27	11	14	7/16-20
	315	315	204802.3	8	5/16	12x1,5	20	27	14	17	1/2-20
			204803.3	10	3/8	14x1,5	21,5	28	14	19	9/16-18
	250	250	204804.3	12	1/2	16x1,5	25,5	33	19	22	3/4-16
			204805.3	14-15-16	5/8	22x1,5	29	38	22	27	7/8-14
	200	200	204806.3	18-20	3/4	27x2	33	46	27	32	1 1/16-12
			204807.3	25	1	33x2	38	46	33	41	15/16-12
	160	160	204808.3	30-32	1 1/4	42x2	40	48	41	50	15/8-12
			204809.3	38	1 1/2	48x2	46	50	48	55	1 7/8-12
	315	315	204810.3	6	1/4	12x1,5	20	27	14	17	7/16-20
	350	350	204811.3	8	5/16	10x1	20	24	14	14	1/2-20
	315	315	204812.3	8	5/16	14x1,5	20	28	14	19	1/2-20
			204813.3	10	3/8	16x1,5	23	33	19	22	9/16-18
			204814.3	12	1/2	18x1,5	25,5	33	19	24	3/4-16
			204815.3	14-15-16	5/8	18x1,5	29	34,5	22	24	7/8-14
	250	250	204816.3	14-15-16	5/8	20x1,5	29	38	22	27	7/8-14
			204817.3	18-20	3/4	22x1,5	33	41,5	27	27	1 1/16-12
	250	250	204818.3	25	1	27x2	38	46	33	32	15/16-12

Note: Desiderando ordinare il raccordo prescelto in acciaio inox, sostituire nel codice il 20.... iniziale con 21....
Articoli disponibili con ordinazione programmata.

GOMITO A 45° DI ESTREMITÀ ORIENTABILE CON O-RING

Filetto UNF/UN-2A

Tipo: 2049...3

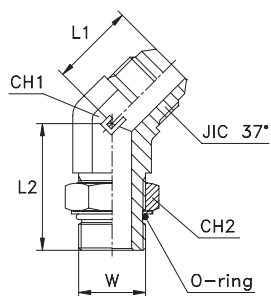

Serie JIC	20.... [bar]	21.... [bar]	Ordinazione Completo	Ø Tubo M	Ø Tubo W	W	L1	L2	CH1	CH2	JIC 37°
UNIVERSALE	400	400	204901.3	6	1/4	7/16-20	19,5	26,5	11	14	7/16-20
			204902.3	8	5/16	1/2-20	20	26,5	14	17	1/2-20
	350	350	204903.3	10	3/8	9/16-18	21,5	29	14	17	9/16-18
			204904.3	12	1/2	3/4-16	25,5	33	19	22	3/4-16
			204905.3	14-15-16	5/8	7/8-14	29	39	22	27	7/8-14
			204906.3	18-20	3/4	1 1/16-12	33	44	27	32	1 1/16-12
	290	290	204907.3	25	1	1 5/16-12	38	47	33	41	1 5/16-12
	240	240	204908.3	30-32	1 1/4	1 5/8-12	40	48	41	50	1 5/8-12
			204909.3	38	1 1/2	1 7/8-12	46	48,5	48	55	1 7/8-12
	400	400	204910.3	6	1/4	1/2-20	20	26,5	14	17	7/16-20
	350	350	204911.3	10	3/8	3/4-16	23	33	19	22	9/16-18
			204912.3	12	1/2	7/8-14	26	39	22	27	3/4-16
			204913.3	14-15-16	5/8	3/4-16	29	35,5	22	22	7/8-14
			204914.3	18-20	3/4	3/4-16	33	36	27	22	1 1/16-12
			204915.3	18-20	3/4	7/8-14	33	39	27	27	1 1/16-12
	290	290	204916.3	18-20	3/4	1 5/16-12	37	47	33	41	1 1/16-12
			204917.3	25	1	1 1/16-12	38	46,5	33	32	1 5/16-12
	240	240	204918.3	25	1	1 5/8-12	39	48	41	50	1 5/16-12

Note: Desiderando ordinare il raccordo prescelto in acciaio inox, sostituire nel codice il 20.... iniziale con 21....
 Articoli disponibili con ordinazione programmata.

"T" DI ESTREMITÀ LATERALE ORIENTABILE CON O-RING E RONDELLA

Filetto gas cilindrico - Filetto metrico cilindrico

Tipo: 2050...3

Tipo: 2051...3

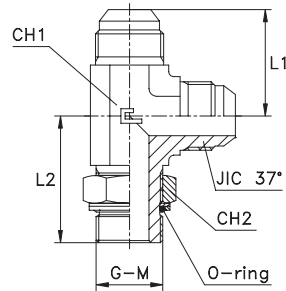

Serie JIC	20.... [bar]	21.... [bar]	Ordinazione Completo	Ø Tubo M	Ø Tubo W	G	L1	L2	CH1	CH2	JIC 37°
UNIVERSALE	350	350	205001.3	6	1/4	1/8	23	26	11	14	7/16-20
	315	315	205002.3	8	5/16	1/4	24	32	14	19	1/2-20
			205003.3	10	3/8	1/4	27,5	32	14	19	9/16-18
	250	250	205004.3	12	1/2	3/8	32	37	19	22	3/4-16
			205005.3	14-15-16	5/8	1/2	37	43	22	27	7/8-14
			205006.3	18-20	3/4	3/4	42	49	27	36	1 1/16-12
	200	200	205007.3	25	1	1	46	52	33	41	1 5/16-12
			205008.3	30-32	1 1/4	1 1/4	53	58	41	50	1 5/8-12
	160	160	205009.3	38	1 1/2	1 1/2	59	60	48	55	1 7/8-12
	315	315	205010.3	6	1/4	1/4	24	32	14	19	7/16-20
	250	250	205011.3	6	1/4	3/8	29	37	19	22	7/16-20
			205012.3	6	1/4	1/2	31	43	22	27	7/16-20
	350	350	205013.3	8	5/16	1/8	24	30	14	14	1/2-20
			205014.3	8	5/16	3/8	29	37	19	22	1/2-20
	250	250	205015.3	10	3/8	3/8	29,5	37	19	22	9/16-18
			205016.3	10	3/8	1/2	31,5	43	22	27	9/16-18
			205017.3	12	1/2	1/4	32	37	19	19	3/4-16
	250	250	205018.3	12	1/2	1/2	34	43	22	27	3/4-16
			205019.3	12	1/2	3/4	36	49	27	36	3/4-16
			205020.3	14-15-16	5/8	3/8	37	37,5	22	22	7/8-14
			205021.3	14-15-16	5/8	3/4	39	49	27	36	7/8-14
	205022.3	18-20	3/4	1/2	42	47	27	27	1 1/16-12		
	200	200	205023.3	18-20	3/4	1	45	52	33	41	1 1/16-12
	250	250	205024.3	25	1	3/4	46	50	33	36	1 5/16-12
			205025.3	25	1	1 1/4	52	58	41	50	1 5/16-12
	200	200	205026.3	30-32	1 1/4	1	53	58	41	41	1 5/8-12
			205027.3	38	1 1/2	1 1/4	59	60	48	50	1 7/8-12

Note: Desiderando ordinare il raccordo prescelto in acciaio inox, sostituire nel codice il 20.... iniziale con 21....

Serie JIC	20.... [bar]	21.... [bar]	Ordinazione Completo	Ø Tubo M	Ø Tubo W	M	L1	L2	CH1	CH2	JIC 37°
UNIVERSALE	350	350	205101.3	6	1/4	10x1	23	27	11	14	7/16-20
	315	315	205102.3	8	5/16	12x1,5	24	31	14	17	1/2-20
			205103.3	10	3/8	14x1,5	27,5	33	14	19	9/16-18
	250	250	205104.3	12	1/2	16x1,5	32	38	19	22	3/4-16
			205105.3	14-15-16	5/8	22x1,5	37	42	22	27	7/8-14
			205106.3	18-20	3/4	27x2	42	50,5	27	32	1 1/16-12
	200	200	205107.3	25	1	33x2	46	52,5	33	41	1 5/16-12
			205108.3	30-32	1 1/4	42x2	53	58	41	50	1 5/8-12
	160	160	205109.3	38	1 1/2	48x2	59	63	48	55	1 7/8-12
	315	315	205110.3	6	1/4	12x1,5	24	31	14	17	7/16-20
	350	350	205111.3	8	5/16	10x1	24	28	14	14	1/2-20
			205112.3	8	5/16	14x1,5	24	33	14	19	1/2-20
	315	315	205113.3	10	3/8	16x1,5	29,5	38	19	22	9/16-18
			205114.3	12	1/2	18x1,5	32	38	19	24	3/4-16
			205115.3	14-15-16	5/8	18x1,5	37	40	22	24	7/8-14
	250	250	205116.3	14-15-16	5/8	20x1,5	37	42	22	27	7/8-14
			205117.3	18-20	3/4	22x1,5	42	46	27	27	1 1/16-12
			205118.3	25	1	27x2	46	52,5	33	32	1 5/16-12

Note: Desiderando ordinare il raccordo prescelto in acciaio inox, sostituire nel codice il 20.... iniziale con 21....
Articoli disponibili con ordinazione programmata.

"T" DI ESTREMITÀ LATERALE ORIENTABILE CON O-RING

Filetto UNF/UN-2A

Tipo: 2052...3

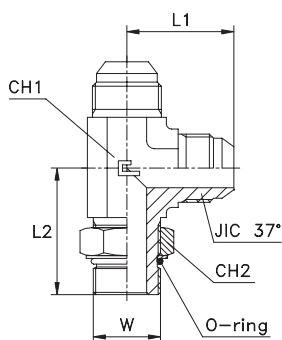

Serie JIC	20.... [bar]	21.... [bar]	Ordinazione Completo	Ø Tubo M	Ø Tubo W	W	L1	L2	CH1	CH2	JIC 37°
UNIVERSALE	400	400	205201.3	6	1/4	7/16-20	23	27	11	14	7/16-20
			205202.3	8	5/16	1/2-20	24	29	14	17	1/2-20
	350	350	205203.3	10	3/8	9/16-18	27,5	32	14	17	9/16-18
			205204.3	12	1/2	3/4-16	32	37	19	22	3/4-16
			205205.3	14-15-16	5/8	7/8-14	37	43	22	27	7/8-14
			205206.3	18-20	3/4	1 1/16-12	42	49,5	27	32	1 1/16-12
	290	290	205207.3	25	1	1 5/16-12	46	52	33	41	1 5/16-12
	240	240	205208.3	30-32	1 1/4	1 5/8-12	53	58	41	50	1 5/8-12
			205209.3	38	1 1/2	1 7/8-12	59	60	48	55	1 7/8-12
	350	350	205210.3	6	1/4	1/2-20	24	29	14	17	7/16-20
			205211.3	6	1/4	9/16-18	24	32	14	17	7/16-20
			205212.3	10	3/8	3/4-16	29,5	37	19	22	9/16-18
			205213.3	12	1/2	7/8-14	34	43	22	27	3/4-16
			205214.3	12	1/2	1 1/16-12	36	49,5	27	32	3/4-16
			205215.3	14-15-16	5/8	3/4-16	37	39,5	22	22	7/8-14
			205216.3	14-15-16	5/8	1 1/16-12	39	49,5	27	32	7/8-14
			205217.3	18-20	3/4	3/4-16	42	41,5	27	22	1 1/16-12
			205218.3	18-20	3/4	7/8-14	42	47	27	27	1 1/16-12
			205219.3	18-20	3/4	1 5/16-12	45	52	33	41	1 1/16-12
	290	290	205220.3	25	1	1 1/16-12	46	49,5	33	32	1 5/16-12
			205221.3	25	1	1 5/8-12	52	58	41	50	1 5/16-12

Note: Desiderando ordinare il raccordo prescelto in acciaio inox, sostituire nel codice il 20.... iniziale con 21....
 Articoli disponibili con ordinazione programmata.

"T" DI ESTREMITÀ CENTRALE ORIENTABILE CON O-RING E RONDELLA

Filetto gas cilindrico - Filetto metrico cilindrico

Tipo: 2053...3

Tipo: 2054...3

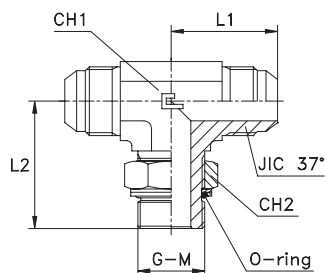

Serie JIC	20.... [bar]	21.... [bar]	Ordinazione Completo	Ø Tubo M	Ø Tubo W	G	L1	L2	CH1	CH2	JIC 37°	
UNIVERSALE	350	350	205301.3	6	1/4	1/8	23	26	11	14	7/16-20	
	315	315	205302.3	8	5/16	1/4	24	32	14	19	1/2-20	
			205303.3	10	3/8	1/4	27,5	32	14	19	9/16-18	
	250	250	205304.3	12	1/2	3/8	32	37	37	19	22	3/4-16
			205305.3	14-15-16	5/8	1/2	37	43	22	27	7/8-14	
			205306.3	18-20	3/4	3/4	42	49	27	36	11/16-12	
	200	200	205307.3	25	1	1	46	52	33	41	15/16-12	
			205308.3	30-32	1 1/4	1 1/4	53	58	41	50	15/8-12	
	160	160	205309.3	38	1 1/2	1 1/2	59	60	48	55	17/8-12	
	315	315	205310.3	6	1/4	1/4	24	32	14	19	7/16-20	
	250	250	205311.3	6	1/4	3/8	29	37	19	22	7/16-20	
			205312.3	6	1/4	1/2	31	43	22	27	7/16-20	
	350	350	205313.3	8	5/16	1/8	24	30	14	14	1/2-20	
	250	250	205314.3	8	5/16	3/8	29	37	19	22	1/2-20	
			205315.3	10	3/8	3/8	29,5	37	19	22	9/16-18	
			205316.3	10	3/8	1/2	31,5	43	22	27	9/16-18	
	315	315	205317.3	12	1/2	1/4	32	37	19	19	3/4-16	
	250	250	205318.3	12	1/2	1/2	34	43	22	27	3/4-16	
			205319.3	12	1/2	3/4	36	49	27	36	3/4-16	
			205320.3	14-15-16	5/8	3/8	37	37,5	22	22	7/8-14	
			205321.3	14-15-16	5/8	3/4	39	49	27	36	7/8-14	
			205322.3	18-20	3/4	1/2	42	47	27	27	11/16-12	
	200	200	205323.3	18-20	3/4	1	45	52	33	41	11/16-12	
	250	250	205324.3	25	1	3/4	46	50	33	36	15/16-12	
	200	200	205325.3	25	1	1 1/4	52	58	41	50	15/16-12	
			205326.3	30-32	1 1/4	1	53	58	41	41	15/8-12	
			205327.3	38	1 1/2	1 1/4	59	60	48	50	17/8-12	

Note: Desiderando ordinare il raccordo prescelto in acciaio inox, sostituire nel codice il 20.... iniziale con 21....

Serie JIC	20.... [bar]	21.... [bar]	Ordinazione Completo	Ø Tubo M	Ø Tubo W	M	L1	L2	CH1	CH2	JIC 37°
UNIVERSALE	350	350	205401.3	6	1/4	10x1	23	27	11	14	7/16-20
	315	315	205402.3	8	5/16	12x1,5	24	31	14	17	1/2-20
			205403.3	10	3/8	14x1,5	27,5	33	14	19	9/16-18
			205404.3	12	1/2	16x1,5	32	38	19	22	3/4-16
	250	250	205405.3	14-15-16	5/8	22x1,5	37	42	22	27	7/8-14
			205406.3	18-20	3/4	27x2	42	50,5	27	32	11/16-12
	200	200	205407.3	25	1	33x2	46	52,5	33	41	15/16-12
			205408.3	30-32	1 1/4	42x2	53	58	41	50	15/8-12
	160	160	205409.3	38	1 1/2	48x2	59	63	48	55	17/8-12
	315	315	205410.3	6	1/4	12x1,5	24	31	14	17	7/16-20
	350	350	205411.3	8	5/16	10x1	24	28	14	14	1/2-20
	315	315	205412.3	8	5/16	14x1,5	24	33	14	19	1/2-20
			205413.3	10	3/8	16x1,5	29,5	38	19	22	9/16-18
			205414.3	12	1/2	18x1,5	32	38	19	24	3/4-16
			205415.3	14-15-16	5/8	18x1,5	37	40	22	24	7/8-14
	250	250	205416.3	14-15-16	5/8	20x1,5	37	42	22	27	7/8-14
			205417.3	18-20	3/4	22x1,5	42	46	27	27	11/16-12
			205418.3	25	1	27x2	46	52,5	33	32	15/16-12

Note: Desiderando ordinare il raccordo prescelto in acciaio inox, sostituire nel codice il 20.... iniziale con 21....
Articoli disponibili con ordinazione programmata.

"T" DI ESTREMITÀ CENTRALE ORIENTABILE CON O-RING

Filetto UNF/UN-2A

Tipo: 2055...3

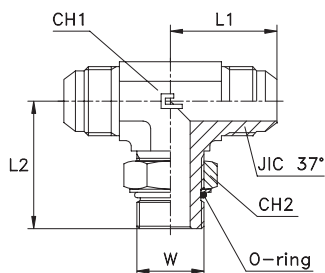

Serie JIC	20.... [bar]	21.... [bar]	Ordinazione Completo	Ø Tubo M	Ø Tubo W	W	L1	L2	CH1	CH2	JIC 37°
UNIVERSALE	400	400	205501.3	6	1/4	7/16-20	23	27	11	14	7/16-20
			205502.3	8	5/16	1/2-20	24	29	14	17	1/2-20
	350	350	205503.3	10	3/8	9/16-18	27,5	32	14	17	9/16-18
			205504.3	12	1/2	3/4-16	32	37	19	22	3/4-16
			205505.3	14-15-16	5/8	7/8-14	37	43	22	27	7/8-14
			205506.3	18-20	3/4	1 1/16-12	42	49,5	27	32	1 1/16-12
	290	290	205507.3	25	1	1 5/16-12	46	52	33	41	1 5/16-12
	240	240	205508.3	30-32	1 1/4	1 5/8-12	53	58	41	50	1 5/8-12
			205509.3	38	1 1/2	1 7/8-12	59	60	48	55	1 7/8-12
	400	400	205510.3	6	1/4	1/2-20	24	29	14	17	7/16-20
	350	350	205511.3	6	1/4	9/16-18	24	32	14	17	7/16-20
			205512.3	10	3/8	3/4-16	29,5	37	19	22	9/16-18
			205513.3	12	1/2	7/8-14	34	43	22	27	3/4-16
			205514.3	12	1/2	1 1/16-12	36	49,5	27	32	3/4-16
			205515.3	14-15-16	5/8	3/4-16	37	39,5	22	22	7/8-14
			205516.3	14-15-16	5/8	1 1/16-12	39	49,5	27	32	7/8-14
			205517.3	18-20	3/4	3/4-16	42	41,5	27	22	1 1/16-12
	290	290	205518.3	18-20	3/4	7/8-14	42	47	27	27	1 1/16-12
			205519.3	18-20	3/4	1 5/16-12	45	52	33	41	1 1/16-12
	240	240	205520.3	25	1	1 1/16-12	46	49,5	33	32	1 5/16-12
205521.3			25	1	1 5/8-12	52	58	41	50	1 5/16-12	

Note: Desiderando ordinare il raccordo prescelto in acciaio inox, sostituire nel codice il **20....** iniziale con **21....**
 Articoli disponibili con ordinazione programmata.

PORTA MANOMETRO

Filetto gas cilindrico

Tipo: 2056...3

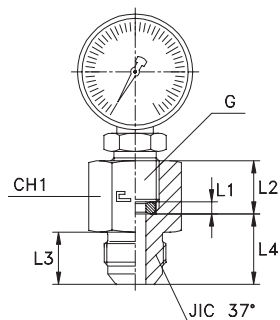

Serie JIC	20.... [bar]	21.... [bar]	Ordinazione Completo	Ø Tubo M	Ø Tubo W	G	L1	L2	L3	L4	CH1	JIC 37°
UNIVERSALE	350	350	205601.3	6	1/4	1/4	4,5	14,5	13,9	18,5	19	7/16-20
			205602.3	8	5/16	1/4	4,5	14,5	13,9	18,5	19	1/2-20
			205603.3	10	3/8	1/4	4,5	14,5	14	18,5	19	9/16-18
			205604.3	12	1/2	1/4	4,5	14,5	16,7	21,5	22	3/4-16
			205605.3	6	1/4	1/2	5	20	14	20	27	7/16-20
			205606.3	8	5/16	1/2	5	20	14	20	27	1/2-20
			205607.3	10	3/8	1/2	5	20	14,1	20	27	9/16-18
			205608.3	12	1/2	1/2	5	20	16,7	23	27	3/4-16

Note: Desiderando ordinare il raccordo prescelto in acciaio inox, sostituire nel codice il 20.... iniziale con 21....
Manometro non incluso

CONNESSIONE PER PRESA DI PRESSIONE

Filetto gas cilindrico

Tipo: 2057..

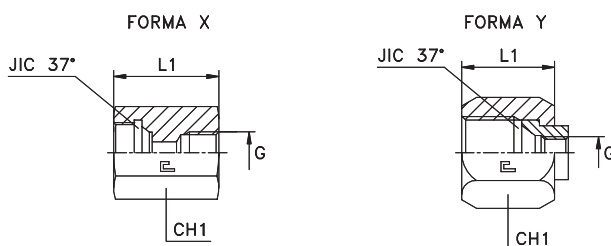

Serie JIC	20.... [bar]	21.... [bar]	Ordinazione Completo	Ø Tubo M	Ø Tubo W	G	Forma Form	L1	CH1	JIC 37°
UNIVERSALE	350	350	205701	6	1/4	1/4	X	29	19	7/16-20
			205702	8	5/16	1/4	X	29	19	1/2-20
			205703	10	3/8	1/4	X	29	19	9/16-18
			205704	12	1/2	1/4	X	32	22	3/4-16
			205705	14-15-16	5/8	1/4	X	32	27	7/8-14
			205706	18-20	3/4	1/4	Y	25,9	32	1 1/16-12
	290	290	205707	25	1	1/4	Y	28,4	41	1 5/16-12
	240	240	205708	30-32	1 1/4	1/4	Y	31	50	1 5/8-12
			205709	38	1 1/2	1/4	Y	35,8	60	1 7/8-12

Note: Desiderando ordinare il raccordo in acciaio AISI 316, sostituire nel codice il 20.... iniziale con 21....
Desiderando ordinare il raccordo in acciaio AISI 316 con dado in AISI 304, sostituire 20.... con 24....
Articoli disponibili su richiesta.

DIRITTO DI ESTREMITÀ CON O-RING E RONDELLA

Filetto gasc cilindrico - Filetto metrico cilindrico

Tipo: 2058...3

Tipo: 2059...3

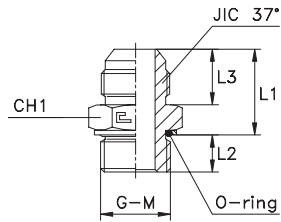

Serie JIC	20.... [bar]	21.... [bar]	Ordinazione Completo	Ø Tubo M	Ø Tubo W	G	L1	L2	L3	CH1	JIC 37°
UNIVERSALE	350	350	205801.3	6	1/4	1/8	22.3	6.7	13.9	14	7/16-20
			205802.3	8	5/16	1/8	22.3	6.7	13.9	14	1/2-20
			205803.3	10	3/8	1/4	22.8	10.2	14	19	9/16-18
			205804.3	12	1/2	3/8	26.3	10.2	16.7	22	3/4-16
	315	315	205805.3	14-15-16	5/8	1/2	31.3	12.2	19.3	27	7/8-14
			205806.3	18-20	3/4	3/4	34.8	12.7	21.9	36	1 1/16-12
	280	280	205807.3	25	1	1	37.6	15.4	23.1	41	1 5/16-12
	240	240	205808.3	30-32	1 1/4	1 1/4	41	16	24.3	50	1 5/8-12
			205809.3	38	1 1/2	1 1/2	45	16	27.5	55	1 7/8-12
	350	350	205810.3	6	1/4	1/4	22.8	10.2	13.9	19	7/16-20
			205811.3	6	1/4	3/8	23.8	10.2	13.9	22	7/16-20
	315	315	205812.3	6	1/4	1/2	25.8	12.2	13.9	27	7/16-20
			205813.3	8	5/16	1/4	22.8	10.2	13.9	19	1/2-20
	350	350	205814.3	8	5/16	3/8	23.8	10.2	13.9	22	1/2-20
			205815.3	10	3/8	1/8	22.3	6.7	14	17	9/16-18
			205816.3	10	3/8	3/8	23.8	10.2	14	22	9/16-18
	315	315	205817.3	10	3/8	1/2	26.3	12.2	14	27	9/16-18
	350	350	205818.3	12	1/2	1/4	26.3	10.2	16.7	19	3/4-16
	315	315	205819.3	12	1/2	1/2	28.8	12.2	16.7	27	3/4-16
			205820.3	12	1/2	3/4	29.8	12.7	16.7	36	3/4-16
	350	350	205821.3	14-15-16	5/8	3/8	30.3	10.2	19.3	24	7/8-14
	315	315	205822.3	14-15-16	5/8	3/4	32.3	12.7	19.3	36	7/8-14
	350	350	205823.3	18-20	3/4	3/8	33.8	10.2	21.9	30	1 1/16-12
	315	315	205824.3	18-20	3/4	1/2	33.8	12.2	21.9	30	1 1/16-12
	280	280	205825.3	18-20	3/4	1	36.6	15.4	21.9	41	1 1/16-12
	290	290	205826.3	25	1	3/4	35.8	12.7	23.1	36	1 5/16-12
	240	240	205827.3	25	1	1 1/4	39.5	16	23.1	50	1 5/16-12
			205828.3	30-32	1 1/4	1	40.1	15.4	24.3	46	1 5/8-12
			205829.3	30-32	1 1/4	1 1/2	42	16	24.3	55	1 5/8-12
			205830.3	38	1 1/2	1 1/4	44	16	27.5	50	1 7/8-12

Note: Desiderando ordinare il raccordo prescelto in acciaio inox, sostituire nel codice il 20.... iniziale con 21....
Articoli disponibili su richiesta.

Serie JIC	20.... [bar]	21.... [bar]	Ordinazione Completo	Ø Tubo M	Ø Tubo W	M	L1	L2	L3	CH1	JIC 37°
UNIVERSALE	350	350	205901.3	6	1/4	10x1	22.5	7.5	13.9	14	7/16-20
			205902.3	8	5/16	12x1.5	22.4	9.6	13.9	17	1/2-20
			205903.3	10	3/8	14x1.5	22.4	9.6	14	19	9/16-18
			205904.3	12	1/2	16x1.5	26.4	11.1	16.7	22	3/4-16
	315	315	205905.3	14-15-16	5/8	22x1.5	30.9	13.6	19.3	27	7/8-14
			205906.3	18-20	3/4	27x2	34.5	16.5	21.9	32	1 1/16-12
	280	280	205907.3	25	1	33x2	36.5	16.5	23.1	41	1 5/16-12
	240	240	205908.3	30-32	1 1/4	42x2	40.5	17	24.3	50	1 5/8-12
			205909.3	38	1 1/2	48x2	44	19.5	27.5	55	1 7/8-12
	350	350	205910.3	6	1/4	12x1.5	22.4	9.6	13.9	17	7/16-20
			205911.3	8	5/16	10x1	22.5	7.5	13.9	14	1/2-20
			205912.3	8	5/16	14x1.5	22.4	9.6	13.9	19	1/2-20
			205913.3	10	3/8	16x1.5	23.9	11.1	14	22	9/16-18
			205914.3	12	1/2	14x1.5	26.4	9.6	16.7	22	3/4-16
			205915.3	12	1/2	18x1.5	26.9	12.6	16.7	24	3/4-16
	315	315	205916.3	14-15-16	5/8	18x1.5	29.9	12.6	19.3	24	7/8-14
			205917.3	14-15-16	5/8	20x1.5	30.9	12.6	19.3	27	7/8-14
			205918.3	18-20	3/4	22x1.5	33.4	13.6	21.9	27	1 1/16-12
	280	280	205919.3	25	1	27x2	35.5	16.5	23.1	36	1 5/16-12

Note: Desiderando ordinare il raccordo prescelto in acciaio inox, sostituire nel codice il 20.... iniziale con 21....
Articoli disponibili su richiesta.

DIRITTO DI ESTREMITÀ CON DADO GIREVOLE, O-RING E RONDELLA

Filetto gas cilindrico - Filetto metrico cilindrico

Tipo: 2060..

Tipo: 2061..

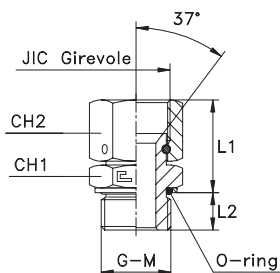

Serie JIC	20.... [bar]	21.... [bar]	Ordinazione Completo	JIC 37°	G	L1	L2	CH1	CH2
UNIVERSALE	350	350	206001	7/16-20	1/8	25,8	6,7	14	14
			206002	1/2-20	1/8	27,3	6,7	14	17
			206003	9/16-18	1/4	28,6	10,2	19	19
			206004	3/4-16	3/8	31,9	10,2	22	22
	315	315	206005	7/8-14	1/2	37,9	12,2	27	27
			206006	1 1/16-12	3/4	39	12,7	36	32
	280	280	206007	1 5/16-12	1	44,5	15,4	41	41
	240	240	206008	1 5/8-12	1 1/4	46,9	16	50	50
			206009	1 7/8-12	1 1/2	54,9	16	55	60
	350	350	206010	7/16-20	1/4	26,3	10,2	19	14
			206011	7/16-20	3/8	27,3	10,2	22	14
			206012	1/2-20	1/4	27,8	10,2	19	17
			206013	1/2-20	3/8	28,8	10,2	22	17
	315	315	206014	9/16-18	3/8	29,6	10,2	22	19
			206015	9/16-18	1/2	32,1	12,2	27	19
	350	350	206016	3/4-16	1/4	30,9	10,2	19	22
			206017	3/4-16	1/2	34,4	12,2	27	22
	315	315	206018	7/8-14	3/8	35,9	10,2	22	27
			206019	7/8-14	3/4	38,9	12,7	36	27
			206020	1 1/16-12	1/2	38	12,2	27	32
			206021	1 1/16-12	1	40,8	15,4	41	32
	280	280	206022	1 5/16-12	3/4	42,7	12,7	36	41
			206023	1 5/16-12	1 1/4	46,5	16	50	41
	240	240	206024	1 5/8-12	1	44,9	15,4	41	50
			206025	1 7/8-12	1 1/4	53,9	16	50	60

Note: Desiderando ordinare il raccordo prescelto in acciaio inox, sostituire nel codice il 20.... iniziale con 21....
Articoli disponibili su richiesta.

Serie JIC	20.... [bar]	21.... [bar]	Ordinazione Completo	JIC 37°	M	L1	L2	CH1	CH2
UNIVERSALE	350	350	206101	7/16-20	10x1	26	7,5	14	14
			206102	1/2-20	12x1,5	27,4	9,6	17	17
			206103	9/16-18	14x1,5	28,2	9,6	19	19
			206104	3/4-16	16x1,5	32,5	11,1	22	22
	315	315	206105	7/8-14	22x1,5	37,5	13,6	27	27
			206106	1 1/16-12	27x2	38,7	16,5	32	32
	280	280	206107	1 5/16-12	33x2	43,4	16,5	41	41
	240	240	206108	1 5/8-12	42x2	40,3	17	50	50
			206109	1 7/8-12	48x2	53,8	19,5	55	60
	350	350	206110	7/16-20	12x1,5	25,9	9,6	17	14
			206111	1/2-20	10x1	27,5	7,5	14	17
			206112	1/2-20	14x1,5	27,4	9,6	19	17
			206113	9/16-18	16x1,5	29,7	11,1	22	19
			206114	3/4-16	18x1,5	32,5	12,6	24	22
	315	315	206115	7/8-14	18x1,5	36,5	12,6	24	27
			206116	7/8-14	20x1,5	37,5	12,6	27	27
	280	280	206117	1 1/16-12	22x1,5	37,6	13,6	27	32
			206118	1 5/16-12	27x2	42,4	16,5	32	41

Note: Desiderando ordinare il raccordo prescelto in acciaio inox, sostituire nel codice il 20.... iniziale con 21....
Articoli disponibili su richiesta.

DIRITTO DI PROLUNGAMENTO DI ESTREMITÀ CON O-RING E RONDELLA

Filetto gas cilindrico - Filetto metrico cilindrico

Tipo: 2062...3

Tipo: 2063...3

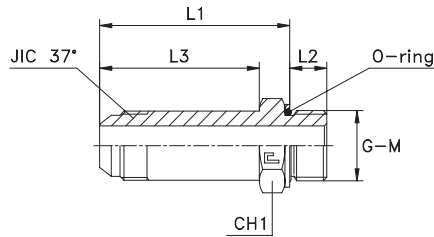

Serie JIC	20.... [bar]	21.... [bar]	Ordinazione Completo	Ø Tubo M	Ø Tubo W	G	L1	L2	L3	CH1	JIC 37°
UNIVERSALE	350	350	206201.3	6	1/4	1/8	43,3	6,7	35	14	7/16-20
			206202.3	8	5/16	1/8	45,3	6,7	37	14	1/2-20
			206203.3	10	3/8	1/4	47,8	10,2	39	19	9/16-18
			206204.3	12	1/2	3/8	57,8	10,2	48	22	3/4-16
	315	315	206205.3	14-15-16	5/8	1/2	64,8	12,2	53	27	7/8-14
			206206.3	18-20	3/4	3/4	75,8	12,7	63	36	1 1/16-12
	280	280	206207.3	25	1	1	86,6	15,4	72	41	1 5/16-12
	240	240	206208.3	30-32	1 1/4	1 1/4	104,5	16	88	50	1 5/8-12
			206209.3	38	1 1/2	1 1/2	115,5	16	98	55	1 7/8-12
	350	350	206210.3	6	1/4	1/4	43,8	10,2	35	19	7/16-20
			206211.3	8	5/16	1/4	45,8	10,2	37	19	1/2-20
			206212.3	8	5/16	3/8	46,8	10,2	37	22	1/2-20
			206213.3	10	3/8	3/8	48,8	10,2	39	22	9/16-18
	315	315	206214.3	10	3/8	1/2	50,8	12,2	39	27	9/16-18
	350	350	206215.3	12	1/2	1/4	57,8	10,2	48	22	3/4-16
	315	315	206216.3	12	1/2	1/2	59,8	12,2	48	27	3/4-16
	350	350	206217.3	14-15-16	5/8	3/8	63,8	10,2	53	24	7/8-14
	315	315	206218.3	14-15-16	5/8	3/4	65,8	12,7	53	36	7/8-14
			206219.3	18-20	3/4	1/2	74,8	12,2	63	30	1 1/16-12
	280	280	206220.3	18-20	3/4	1	77,6	15,4	63	41	1 1/16-12
	290	290	206221.3	25	1	3/4	84,8	14,2	72	36	1 5/16-12
	240	240	206222.3	25	1	1 1/4	88,5	16	72	50	1 5/16-12
			206223.3	30-32	1 1/4	1	103,6	15,4	88	46	1 5/8-12
			206224.3	38	1 1/2	1 1/4	114,5	16	98	50	1 7/8-12

Note: Desiderando ordinare il raccordo prescelto in acciaio inox, sostituire nel codice il 20.... iniziale con 21....
Articoli disponibili su richiesta.

Serie JIC	20.... [bar]	21.... [bar]	Ordinazione Completo	Ø Tubo M	Ø Tubo W	M	L1	L2	L3	CH1	JIC 37°
UNIVERSALE	350	350	206301.3	6	1/4	10x1	43,5	7,5	35	14	7/16-20
			206302.3	8	5/16	12x1,5	45,4	9,6	37	17	1/2-20
			206303.3	10	3/8	14x1,5	47,4	9,6	39	19	9/16-18
			206304.3	12	1/2	16x1,5	57,9	11,1	48	22	3/4-16
	315	315	206305.3	14-15-16	5/8	22x1,5	64,4	13,6	53	27	7/8-14
			206306.3	18-20	3/4	27x2	75,5	16,5	63	32	1 1/16-12
	280	280	206307.3	25	1	33x2	85,5	16,5	72	41	1 5/16-12
	240	240	206308.3	30-32	1 1/4	42x2	104	17	88	50	1 5/8-12
			206309.3	38	1 1/2	48x2	114,5	19,5	98	55	1 7/8-12
	350	350	206310.3	6	5/16	10x1	45,5	7,5	37	14	1/2-20
			206311.3	8	5/16	14x1,5	45,4	9,6	37	19	1/2-20
			206312.3	10	3/8	16x1,5	48,9	11,1	39	22	9/16-18
			206313.3	12	1/2	18x1,5	58,4	12,6	48	24	3/4-16
	315	315	206314.3	14-15-16	5/8	18x1,5	63,4	12,6	53	24	7/8-14
			206315.3	14-15-16	5/8	20x1,5	63,4	12,6	53	27	7/8-14
	280	280	206316.3	18-20	3/4	22x1,5	74,4	13,6	63	27	1 1/16-12
			206317.3	25	1	27x2	84,5	16,5	72	36	1 5/16-12

Note: Desiderando ordinare il raccordo prescelto in acciaio inox, sostituire nel codice il 20.... iniziale con 21....
Articoli disponibili su richiesta.

DIRITTO DI PROLUNGAMENTO DI ESTREMITÀ CON O-RING

Filetto UNF/UN-2A

Tipo: 2064...3

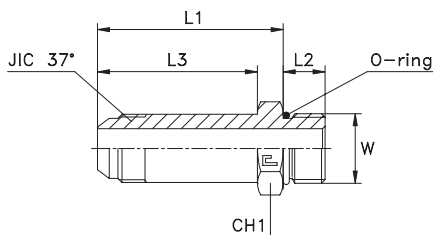

Serie JIC	20.... [bar]	21.... [bar]	Ordinazione Completo	Ø Tubo M	Ø Tubo W	W	L1	L2	L3	CH1	JIC 37°
UNIVERSALE	400	400	206401.3	6	1/4	7/16-20	42,9	9,1	35	14	7/16-20
			206402.3	8	5/16	1/2-20	44,9	9,1	37	17	1/2-20
	350	350	206403.3	10	3/8	9/16-18	48	10	39	17	9/16-18
			206404.3	12	1/2	3/4-16	57,9	11,1	48	22	3/4-16
			206405.3	14-15-16	5/8	7/8-14	66,3	12,7	53	27	7/8-14
	290	290	206406.3	18-20	3/4	1 1/16-12	75,9	15,1	63	32	1 1/16-12
			206407.3	25	1	1 5/16-12	85,4	15,1	72	41	1 5/16-12
	240	240	206408.3	30-32	1 1/4	1 5/8-12	103,9	15,1	88	50	1 5/8-12
			206409.3	38	1 1/2	1 7/8-12	114,9	15,1	98	55	1 7/8-12
	400	400	206410.3	6	1/4	1/2-20	42,9	9,1	35	17	7/16-20
			206411.3	6	1/4	9/16-18	43	10	35	17	7/16-20
	350	350	206412.3	10	3/8	3/4-16	48,9	11,1	39	22	9/16-18
			206413.3	12	1/2	7/8-14	59,3	12,7	48	27	3/4-16
			206414.3	12	1/2	1 1/16-12	60,9	15,1	48	32	3/4-16
			206415.3	14-15-16	5/8	3/4-16	63,9	11,1	48	24	7/8-14
			206416.3	14-15-16	5/8	1 1/16-12	65,9	15,1	53	32	7/8-14
			206417.3	18-20	3/4	3/4-16	74,9	11,1	53	30	1 1/16-12
			206418.3	18-20	3/4	7/8-14	75,3	12,7	63	30	1 1/16-12
	290	290	206419.3	18-20	3/4	1 5/16-12	76,9	15,1	63	41	1 1/16-12
			206420.3	25	1	1 1/16-12	84,9	15,1	72	36	1 5/16-12
	240	240	206421.3	25	1	1 5/8-12	87,9	15,1	72	50	1 5/16-12

Note: Desiderando ordinare il raccordo prescelto in acciaio inox, sostituire nel codice il 20.... iniziale con 21....
Articoli disponibili su richiesta.

GOMITO DI PROLUNGAMENTO DI ESTREMITÀ ORIENTABILE CON O-RING E RONDELLA

Filetto gas cilindrico

Tipo: 2065...3

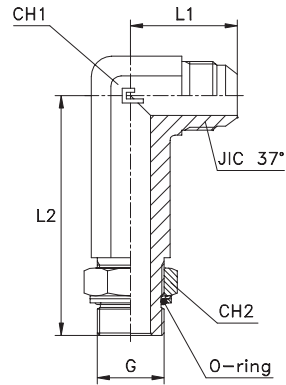

Serie JIC	20.... [bar]	21.... [bar]	Ordinazione Completo	Ø Tubo M	Ø Tubo W	G	L1	L2	CH1	CH2	JIC 37°
UNIVERSALE	350	350	206501.3	6	1/4	1/8	23	46	11	14	7/16-20
	315	315	206502.3	8	5/16	1/4	24	56,5	14	19	1/2-20
			206503.3	10	3/8	1/4	27,5	56,5	14	19	9/16-18
	250	250	206504.3	12	1/2	3/8	32	67	19	22	3/4-16
			206505.3	14-15-16	5/8	1/2	37	78	22	27	7/8-14
			206506.3	18-20	3/4	3/4	42	92	27	36	1 1/16-12
	200	200	206507.3	25	1	1	46	105	33	41	1 5/16-12
			206508.3	30-32	1 1/4	1 1/4	53	124	41	50	1 5/8-12
	160	160	206509.3	38	1 1/2	1 1/2	59	135	48	55	1 7/8-12
	315	315	206510.3	6	1/4	1/4	24	56,5	14	19	7/16-20
	250	250	206511.3	6	1/4	3/8	29	67	19	22	7/16-20
			206512.3	6	1/4	1/2	31	78	22	27	7/16-20
	350	350	206513.3	8	5/16	1/8	24	49,5	14	14	1/2-20
			206514.3	8	5/16	3/8	29	67	19	22	1/2-20
	250	250	206515.3	10	3/8	3/8	29,5	67	19	22	9/16-18
			206516.3	10	3/8	1/2	31,5	78	22	27	9/16-18
			206517.3	12	1/2	1/4	32	66,5	19	19	3/4-16
	250	250	206518.3	12	1/2	1/2	34	78	22	27	3/4-16
			206519.3	12	1/2	3/4	36	92	27	36	3/4-16
			206520.3	14-15-16	5/8	3/8	37	74,5	22	22	7/8-14
			206521.3	14-15-16	5/8	3/4	39	92	27	36	7/8-14
	200	200	206522.3	18-20	3/4	1/2	42	88	27	27	1 1/16-12
			206523.3	18-20	3/4	1	45	105	33	41	1 1/16-12
	250	250	206524.3	25	1	3/4	46	104	33	36	1 5/16-12
			206525.3	25	1	1 1/4	52	124	41	50	1 5/16-12
	200	200	206526.3	30-32	1 1/4	1	53	124	41	41	1 5/8-12
			206527.3	38	1 1/2	1 1/4	59	135	48	50	1 7/8-12

Note: Desiderando ordinare il raccordo prescelto in acciaio inox, sostituire nel codice il 20.... iniziale con 21....
Articoli disponibili su richiesta.

GOMITO DI PROLUNGAMENTO DI ESTREMITÀ ORIENTABILE CON O-RING E RONDELLA

Filetto metrico cilindrico

Tipo: 2066...3

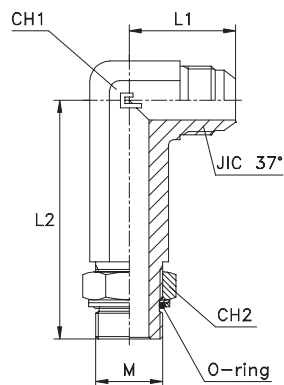

Serie JIC	20.... [bar]	21.... [bar]	Ordinazione Completo	Ø Tubo M	Ø Tubo W	M	L1	L2	CH1	CH2	JIC 37°
UNIVERSALE	350	350	206601.3	6	1/4	10x1	23	46	11	14	7/16-20
	315	315	206602.3	8	5/16	12x1,5	24	53,5	14	17	1/2-20
			206603.3	10	3/8	14x1,5	27,5	56	14	19	9/16-18
			206604.3	12	1/2	16x1,5	32	67	19	22	3/4-16
	250	250	206605.3	14-15-16	5/8	22x1,5	37	78	22	27	7/8-14
			206606.3	18-20	3/4	27x2	42	95	27	32	1 1/16-12
	200	200	206607.3	25	1	33x2	46	105	33	41	1 5/16-12
			206608.3	30-32	1 1/4	42x2	53	124	41	50	1 5/8-12
	160	160	206609.3	38	1 1/2	48x2	59	137	48	55	1 7/8-12
	315	315	206610.3	6	1/4	12x1,5	24	53,5	14	17	7/16-20
	350	350	206611.3	8	5/16	10x1	24	49,5	14	14	1/2-20
	315	315	206612.3	8	5/16	14x1,5	24	56	14	19	1/2-20
			206613.3	10	3/8	16x1,5	29,5	67	19	22	9/16-18
			206614.3	12	1/2	18x1,5	32	67	19	24	3/4-16
			206615.3	14-15-16	5/8	18x1,5	37	75,5	22	24	7/8-14
	250	250	206616.3	14-15-16	5/8	20x1,5	37	78	22	27	7/8-14
			206617.3	20	3/4	22x1,5	42	88	27	27	1 1/16-12
			206618.3	25	1	27x2	46	105	33	32	1 5/16-12

Note: Desiderando ordinare il raccordo prescelto in acciaio inox, sostituire nel codice il 20.... iniziale con 21....
Articoli disponibili su richiesta.

GOMITO DI PROLUNGAMENTO DI ESTREMITÀ

Orientabile con o-ring
Filetto UNF/UN-2A

Tipo: 2067...3

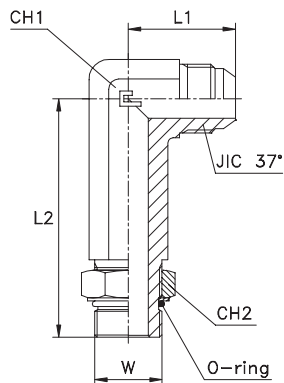

Filetto NPTF

Tipo: 2068...3

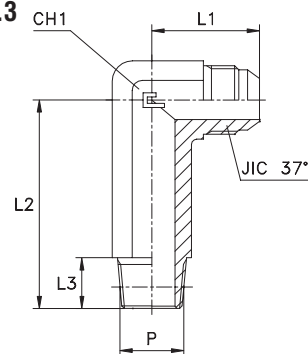

Serie JIC	20.... [bar]	21.... [bar]	Ordinazione Completo	Ø Tubo M	Ø Tubo W	W	L1	L2	CH1	CH2	JIC 37°
UNIVERSALE	400	400	206701.3	6	1/4	7/16-20	23	46	11	14	7/16-20
			206702.3	8	5/16	1/2-20	24	49,5	14	17	1/2-20
	350	350	206703.3	10	3/8	9/16-18	27,5	56,5	14	17	9/16-18
			206704.3	12	1/2	3/4-16	32	67	19	22	3/4-16
			206705.3	14-15-16	5/8	7/8-14	37	78	22	27	7/8-14
			206706.3	18-20	3/4	1 1/16-12	42	92	27	32	1 1/16-12
	290	290	206707.3	25	1	1 5/16-12	46	105	33	41	1 5/16-12
	240	240	206708.3	30-32	1 1/4	1 5/8-12	53	124	41	50	1 5/8-12
			206709.3	38	1 1/2	1 7/8-12	59	135	48	55	1 7/8-12
	400	400	206710.3	6	1/4	1/2-20	24	49,5	14	17	7/16-20
			206711.3	6	1/4	9/16-18	24	56,5	14	17	7/16-20
	350	350	206712.3	10	3/8	3/4-16	29,5	67	19	22	9/16-18
			206713.3	12	1/2	7/8-14	34	78	22	27	3/4-16
			206714.3	12	1/2	1 1/16-12	36	92	27	32	3/4-16
			206715.3	14-15-16	5/8	3/4-16	37	74,5	22	22	7/8-14
			206716.3	14-15-16	5/8	1 1/16-12	39	92	27	32	7/8-14
			206717.3	18-20	3/4	3/4-16	42	84,5	27	22	1 1/16-12
	290	290	206718.3	18-20	3/4	7/8-14	42	88	27	27	1 1/16-12
			206719.3	18-20	3/4	1 5/16-12	45	105	33	41	1 1/16-12
	240	240	206720.3	25	1	1 1/16-12	46	105	33	32	1 5/16-12
			206721.3	25	1	1 5/8-12	52	124	41	50	1 5/16-12

Note: Desiderando ordinare il raccordo prescelto in acciaio inox, sostituire nel codice il 20.... iniziale con 21....
Articoli disponibili su richiesta.

Serie JIC	20.... [bar]	21.... [bar]	Ordinazione Completo	Ø Tubo M	Ø Tubo W	P	L1	L2	L3	CH1	JIC 37°
UNIVERSALE	350	350	206801.3	6	1/4	1/8	23	39,5	10	11	7/16-20
			206802.3	8	5/16	1/8	24	41,5	10	14	1/2-20
			206803.3	10	3/8	1/4	27,5	52,5	14,5	14	9/16-18
			206804.3	12	1/2	3/8	32	61	14,5	19	3/4-16
			206805.3	14-15-16	5/8	1/2	37	73	19	22	7/8-14
			206806.3	18-20	3/4	3/4	42	82,5	19	27	1 1/16-12
	290	290	206807.3	25	1	1	46	103	24	33	1 5/16-12
	240	240	206808.3	30-32	1 1/4	1 1/4	53	127	25	41	1 5/8-12
			206809.3	38	1 1/2	1 1/2	59	141	26	48	1 7/8-12
	350	350	206810.3	6	1/4	1/4	24	52,5	14,5	14	7/16-20
			206811.3	8	5/16	1/4	24	52,5	14,5	14	1/2-20
			206812.3	10	3/8	1/8	27,5	48,5	10	14	9/16-18
			206813.3	10	3/8	3/8	29,5	61	14,5	19	9/16-18
			206814.3	10	3/8	1/2	31,5	73	19	22	9/16-18
			206815.3	12	1/2	1/4	32	61	14,5	19	3/4-16
			206816.3	12	1/2	1/2	34	73	19	22	3/4-16
			206817.3	12	1/2	3/4	36	82,5	19	27	3/4-16
			206818.3	14-15-16	5/8	3/8	37	68,5	14,5	22	7/8-14
			206819.3	14-15-16	5/8	3/4	39	82,5	19	27	7/8-14
	290	290	206820.3	18-20	3/4	1/2	42	82,5	19	27	1 1/16-12
			206821.3	25	1	3/4	46	98	19	33	1 5/16-12
	240	240	206822.3	30-32	1 1/4	1	53	127	24	41	1 5/8-12

Note: Desiderando ordinare il raccordo prescelto in acciaio inox, sostituire nel codice il 20.... iniziale con 21....
Articoli disponibili su richiesta.

DIRITTO FEMMINA A SALDARE

Tipo: 2069...3

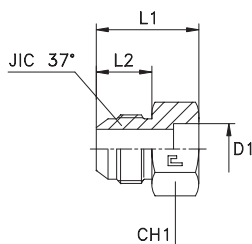

Serie JIC	20.... [bar]	21.... [bar]	Ordinazione Completo	Ø Tubo M	Ø Tubo W	D1	L1	L2	CH1	JIC 37°
UNIVERSALE	450	450	206901.3	6	1/4	6	26	13,9	12	7/16-20
			206902.3	8	5/16	10	26	13,9	14	1/2-20
	350	350	206903.3	10	3/8	10	27,5	14	17	9/16-18
			206904.3	12	1/2	12	29	16,7	22	3/4-16
			206905.3	14-15-16	5/8	16	31,5	19,3	24	7/8-14
			206906.3	18-20	3/4	20	40	21,9	30	1 1/16-12
	290	290	206907.3	25	1	25	42	23,1	36	1 5/16-12
	240	240	206908.3	30-32	1 1/4	32	45	24,3	46	1 5/8-12
			206909.3	38	1 1/2	38	50	27,5	50	1 7/8-12
	350	350	206910.3	10	3/8	12	27,5	14,1	17	9/16-18
			206911.3	12	1/2	16	29	16,7	22	3/4-16
			206912.3	12	1/2	18	29	16,7	22	3/4-16
			206913.3	14-15-16	5/8	18	31,5	19,3	24	7/8-14
			206914.3	14-15-16	5/8	22	36,5	19,3	27	7/8-14
			206915.3	18-20	3/4	18	40	21,9	30	1 1/16-12
	290	290	206916.3	18-20	3/4	25	40	21,9	36	1 1/16-12
			206917.3	25	1	27	42	23,1	36	1 5/16-12
	240	240	206918.3	25	1	32	42,5	23,1	41	1 5/16-12
			206919.3	30-32	1 1/4	38	45	24,3	50	1 5/8-12

Note: Desiderando ordinare il raccordo prescelto in acciaio inox, sostituire nel codice il 20.. iniziale con 21..
Articoli disponibili su richiesta.

GOMITO A SALDARE MASCHIO

Tipo: 2070...3

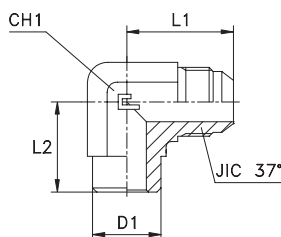

Serie JIC	20.... [bar]	21.... [bar]	Ordinazione Completo	Ø Tubo M	Ø Tubo W	D1	L1	L2	CH1	JIC 37°
UNIVERSALE	450	450	207001.3	6	1/4	15	31	22,5	14	7/16-20
			207002.3	8	5/16	15	31	22,5	14	1/2-20
	350	350	207003.3	10	3/8	15	31	22,5	14	9/16-18
			207004.3	12	1/2	20	36	26	19	3/4-16
			207005.3	14-15-16	5/8	23	41,5	31	22	7/8-14
			207006.3	18-20	3/4	28	48	34,5	27	1 1/16-12
	290	290	207007.3	25	1	35	52	41	33	1 5/16-12
	240	240	207008.3	30-32	1 1/4	42	59	43	41	1 5/8-12
			207009.3	38	1 1/2	50	66	53	48	1 7/8-12
	450	450	207010.3	8	5/16	16	27	16	14	1/2-20
	350	350	207011.3	10	3/8	16	27	16	14	9/16-18
			207012.3	10	3/8	22	29	18	19	9/16-18
			207013.3	12	1/2	22	31,5	18	19	3/4-16
			207014.3	12	1/2	18	34	20	22	3/4-16
			207015.3	14-15-16	5/8	22	36,5	20	22	7/8-14
			207016.3	14-15-16	5/8	27	40	23	27	7/8-14

Note: Desiderando ordinare il raccordo prescelto in acciaio inox, sostituire nel codice il 20.. iniziale con 21..
Articoli disponibili su richiesta.

GOMITO A SALDARE FEMMINA

Tipo: 2071...3

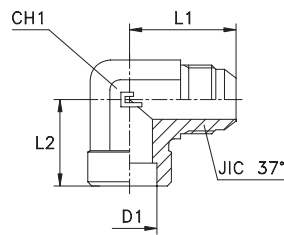

Serie JIC	20.... [bar]	21.... [bar]	Ordinazione Completo	Ø Tubo M	Ø Tubo W	D1	L1	L2	CH1	JIC 37°
UNIVERSALE	450	450	207101.3	6	1/4	6	23	10	11	7/16-20
			207102.3	8	5/16	10	27	16	14	1/2-20
	350	350	207103.3	10	3/8	10	27,5	16	14	9/16-18
			207104.3	12	1/2	12	32	18	19	3/4-16
			207105.3	14-15-16	5/8	16	37	20	22	7/8-14
			207106.3	18-20	3/4	20	42	23	27	1 1/16-12
	290	290	207107.3	25	1	25	46	26	33	1 5/16-12
	240	240	207108.3	30-32	1 1/4	32	53	33	41	1 5/8-12
			207109.3	38	1 1/2	38	59	35	48	1 7/8-12
	350	350	207110.3	10	3/8	12	29,5	18	19	9/16-18
			207111.3	12	1/2	16	34	20	22	3/4-16
			207112.3	14-15-16	5/8	14	37	20	22	7/8-14
			207113.3	14-15-16	5/8	18	40	23	27	7/8-14
			207114.3	14-15-16	5/8	22	40	23	27	7/8-14
			207115.3	18-20	3/4	18	42	23	27	1 1/16-12
	290	290	207116.3	18-20	3/4	25	46	26	33	1 1/16-12
			207117.3	25	1	32	51	33	41	1 5/16-12
	240	240	207118.3	30-32	1 1/4	30	53	33	41	1 5/8-12
			207119.3	30-32	1 1/4	38	56	35	48	1 5/8-12

Note: Desiderando ordinare il raccordo prescelto in acciaio inox, sostituire nel codice il 20.. iniziale con 21...
Articoli disponibili su richiesta.

"T" DI ATTRAVERSAMENTO LATERALE INTERMEDIO

Tipo: 2072...3

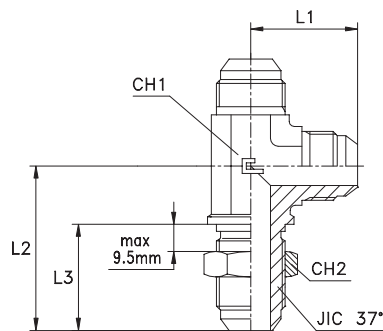

Serie JIC	20.... [bar]	21.... [bar]	Ordinazione Completo	Ø Tubo M	Ø Tubo W	L1	L2	L3	CH1	CH2	JIC 37°
UNIVERSALE	450	450	207201.3	6	1/4	24,5	40,5	28,3	11	17	7/16-20
			207202.3	8	5/16	27	43,5	28,3	14	19	1/2-20
	350	350	207203.3	10	3/8	27,5	46	30,1	14	22	9/16-18
			207204.3	12	1/2	34,5	53,5	35	19	24	3/4-16
			207205.3	14-15-16	5/8	39,5	60,5	38,5	22	30	7/8-14
			207206.3	18-20	3/4	45	68	42,8	27	36	1 1/16-12
	290	290	207207.3	25	1	49,5	71	42,8	33	41	1 5/16-12
	240	240	207208.3	30-32	1 1/4	55	79	44,1	41	50	1 5/8-12
			207209.3	38	1 1/2	59,5	87	44,3	48	55	1 7/8-12

Note: Desiderando ordinare il raccordo prescelto in acciaio inox, sostituire nel codice il 20.. iniziale con 21...
Articoli disponibili su richiesta.

TAPPO PER RACCORDO

Filetto UNF/UN-2B

Tipo: 2073..

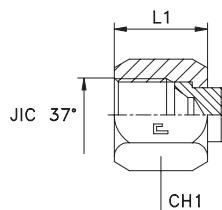

Serie JIC	20.... [bar]	21.... [bar]	Ordinazione Completo	JIC 37°	L1	CH1
UNIVERSALE	450	450	207301	7/16-20	15,5	14
			207302	1/2-20	17	17
	350	350	207303	9/16-18	18,3	19
			207304	3/4-16	21,3	22
			207305	7/8-14	24,6	27
			207306	11/16-12	25,9	32
	290	290	207307	15/16-12	28,4	41
	240	240	207308	15/8-12	31	50
			207309	17/8-12	35,8	60

Note: Desiderando ordinare il raccordo in acciaio AISI 316, sostituire nel codice il 20.. iniziale con 21..
Desiderando ordinare il raccordo in acciaio AISI 316 con dado in AISI 304, sostituire 20.... con 24.....

TAPPO PER TUBO

Filetto UNF/UN-2A

Tipo: 2074...3

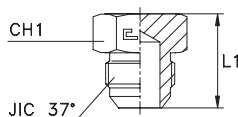

TAPPO ESAGONO INCASSATO CON O-RING

Filetto UNF/UN-2A

Tipo: 2075..

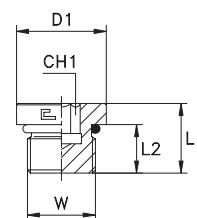

Serie JIC	20.... [bar]	21.... [bar]	Ordinazione Completo	Ø Tubo M	Ø Tubo W	L1	CH1	JIC 37°
UNIVERSALE	450	450	207401.3	6	1/4	20,5	12	7/16-20
			207402.3	8	5/16	20,5	14	1/2-20
	350	350	207403.3	10	3/8	21,5	17	9/16-18
			207404.3	12	1/2	24	22	3/4-16
			207405.3	14-15-16	5/8	28	24	7/8-14
			207406.3	18-20	3/4	32,5	30	11/16-12
	290	290	207407.3	25	1	34	36	15/16-12
	240	240	207408.3	30-32	1 1/4	37	46	15/8-12
			207409.3	38	1 1/2	42	50	17/8-12

Note: Desiderando ordinare il raccordo prescelto in acciaio inox, sostituire nel codice il 20.. iniziale con 21..

Serie JIC	20.... [bar]	21.... [bar]	Ordinazione Completo	W	D1	L1	L2	CH1
UNIVERSALE	450	450	207501	7/16-20	14	12	9,1	5
			207502	1/2-20	16	12	9,1	5
	350	350	207503	9/16-18	17,5	13	10	6
			207504	3/4-16	22	14,7	11,1	8
			207505	7/8-14	25,5	16,5	12,7	10
			207506	11/16-12	32	19,5	15,1	14
	290	290	207507	15/16-12	38	19,5	15,1	16
	240	240	207508	15/8-12	48	19,5	15,1	19
			207509	17/8-12	54	19,5	15,1	19

Note: Desiderando ordinare il raccordo prescelto in acciaio inox, sostituire nel codice il 20.. iniziale con 21.. . Articoli disponibili su richiesta.

GHIERA PER PASSAPARETE - Filetto UNF/UN-2B

Tipo: 2076..

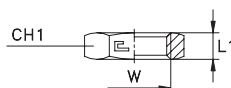

Serie JIC	20.... [bar]	21.... [bar]	Ordinazione Completo	W	L1	CH1
UNIVERSALE	450	450	207601	7/16-20	7,1	17
			207602	1/2-20	7,1	19
	350	350	207603	9/16-18	7,1	22
			207604	3/4-16	7,9	24
			207605	7/8-14	9,1	30
			207606	11/16-12	10,4	36
	290	290	207607	15/16-12	10,5	41
	240	240	207608	15/8-12	10,5	50
			207609	17/8-12	10,5	55

Note: Desiderando ordinare il raccordo prescelto in acciaio inox, sostituire nel codice il 20.. iniziale con 21..

VALVOLA DI RITEGNO INTERMEDIA

Filetto UNF/2A

Tipo: 5014...3

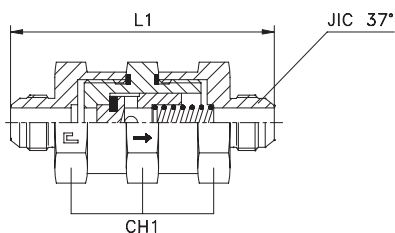

VALVOLA DI RITEGNO DI ESTREMITÀ

Con guarnizione piana Filetto gas cilindrico e Filetto metrico cilindrico

Tipo: 5015...3

Tipo: 5016...3

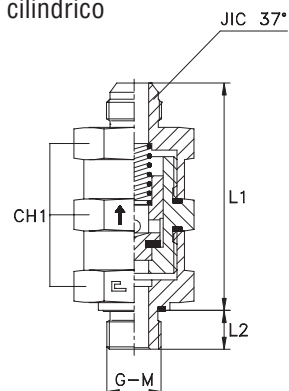

Serie JIC	50.... [bar]	51.... [bar]	Ordinazione Completo	Ø Tubo M	Ø Tubo W	L1	CH1	Ø pass.	JIC 37°
UNIVERSALE	400	400	501401.3	6	1/4	76	19	2,8	7/16-20
			501402.3	8	5/16	76	19	4	1/2-20
	350	350	501403.3	10	3/8	76	19	4	9/16-18
			501404.3	12	1/2	87,4	32	8	3/4-16
			501405.3	14-15-16	5/8	95,6	41	11	7/8-14
			501406.3	18-20	3/4	109,8	50	14,5	1 1/16-12
	290	290	501407.3	25	1	112,2	50	18	15/16-12
	240	240	501408.3	30-32	1 1/4	132,6	70	25,5	15/8-12
			501409.3	38	1 1/2	139	70	29	1 7/8-12

Note: Desiderando ordinare il raccordo prescelto in acciaio inox, sostituire nel codice il 50.. iniziale con 51..

Serie JIC	50.... [bar]	51.... [bar]	Ordinazione Completo	Ø Tubo M	Ø Tubo W	G	L1	L2	CH1	Ø pass.	JIC 37°
UNIVERSALE	350	350	501501.3	6	1/4	1/8	64	8	19	2,8	7/16-20
			501502.3	8	5/16	1/8	64	8	19	4	1/2-20
			501503.3	10	3/8	1/4	64,1	12	19	4	9/16-18
			501504.3	12	1/2	3/8	73,2	12	32	8	3/4-16
			501505.3	14-15-16	5/8	1/2	79,3	14	41	11	7/8-14
			501506.3	18-20	3/4	3/4	90,9	16	50	14,5	1 1/16-12
	290	290	501507.3	25	1	1	92,1	18	50	18	15/16-12
	240	240	501508.3	30-32	1 1/4	1 1/4	111,3	20	70	25,5	15/8-12
			501509.3	38	1 1/2	1 1/2	114,5	22	70	29	1 7/8-12

Note: Desiderando ordinare il raccordo prescelto in acciaio inox, sostituire nel codice il 50.. iniziale con 51..

Serie JIC	50.... [bar]	51.... [bar]	Ordinazione Completo	Ø Tubo M	Ø Tubo W	M	L1	L2	CH1	Ø pass.	JIC 37°
UNIVERSALE	350	350	501601.3	6	1/4	10x1	64	8	19	2,8	7/16-20
			501602.3	8	5/16	12x1,5	64	8	19	4	1/2-20
			501603.3	10	3/8	14x1,5	64,1	12	19	4	9/16-18
			501604.3	12	1/2	16x1,5	73,2	12	32	8	3/4-16
			501605.3	14-15-16	5/8	22x1,5	79,3	14	41	11	7/8-14
			501606.3	18-20	3/4	27x2	90,9	16	50	14,5	1 1/16-12
	290	290	501607.3	25	1	33x2	92,1	18	50	18	15/16-12
	240	240	501608.3	30-32	1 1/4	42x2	111,3	20	70	25,5	15/8-12
			501609.3	38	1 1/2	48x2	114,5	22	70	29	1 7/8-12

Note: Desiderando ordinare il raccordo prescelto in acciaio inox, sostituire nel codice il 50.. iniziale con 51..

VALVOLA DI RITEGNO DI ESTREMITÀ

Con guarnizione piana Filetto gas e metrico cilindrico

Tipo: 5017...3
Tipo: 5018...3

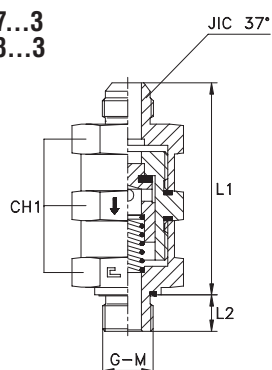

Filetto UNF/UN-2A

Tipo: 5019...3

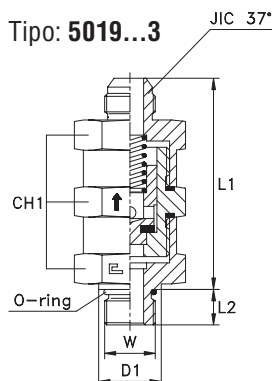

Filetto UNF/UN-2A

Tipo: 5020...3

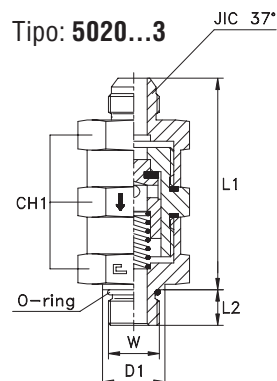

Serie JIC	50.... [bar]	51.... [bar]	Ordinazione Completo	Ø Tubo M	Ø Tubo W	G	L1	L2	CH1	Ø pass.	JIC 37°
UNIVERSALE	350	350	501701.3	6	1/4	1/8	64	8	19	2,8	7/16-20
			501702.3	8	5/16	1/8	64	8	19	4	1/2-20
			501703.3	10	3/8	1/4	64,1	12	19	4	9/16-18
			501704.3	12	1/2	3/8	73,2	12	32	8	3/4-16
			501705.3	14-15-16	5/8	1/2	79,3	14	41	11	7/8-14
			501706.3	18-20	3/4	3/4	90,9	16	50	14,5	1 1/16-12
	290	290	501707.3	25	1	1	92,1	18	50	18	15/16-12
	240	240	501708.3	30-32	1 1/4	1 1/4	111,3	20	70	25,5	15/8-12
			501709.3	38	1 1/2	1 1/2	114,5	22	70	29	17/8-12

Note: Desiderando ordinare il raccordo prescelto in acciaio inox, sostituire nel codice il 50.... iniziale con 51....

Serie JIC	50.... [bar]	51.... [bar]	Ordinazione Completo	Ø Tubo M	Ø Tubo W	M	L1	L2	CH1	Ø pass.	JIC 37°
UNIVERSALE	350	350	501801.3	6	1/4	10x1	64	8	19	2,8	7/16-20
			501802.3	8	5/16	12x1,5	64	8	19	4	1/2-20
			501803.3	10	3/8	14x1,5	64,1	12	19	4	9/16-18
			501804.3	12	1/2	16x1,5	73,2	12	32	8	3/4-16
			501805.3	14-15-16	5/8	22x1,5	79,3	14	41	11	7/8-14
			501806.3	18-20	3/4	27x2	90,9	16	50	14,5	1 1/16-12
	290	290	501807.3	25	1	33x2	92,1	18	50	18	15/16-12
	240	240	501808.3	30-32	1 1/4	42x2	111,3	20	70	25,5	15/8-12
			501809.3	38	1 1/2	48x2	114,5	22	70	29	17/8-12

Note: Desiderando ordinare il raccordo prescelto in acciaio inox, sostituire nel codice il 50.... iniziale con 51....

Serie JIC	50.... [bar]	51.... [bar]	Ordinazione Completo	Ø Tubo M	Ø Tubo W	W	D1	L1	L2	CH1	Ø pass.	JIC 37°
UNIVERSALE	400	400	501901.3	6	1/4	7/16-20	13,8	62,5	9,1	19	2,8	7/16-20
			501902.3	8	5/16	1/2-20	16,8	62,5	9,1	19	4	1/2-20
	350	350	501903.3	10	3/8	9/16-20	16,8	62,1	10	19	4	9/16-18
			501904.3	12	1/2	3/4-16	21,8	70,7	11,1	32	8	3/4-16
			501905.3	14-15-16	5/8	7/8-14	26,8	76,3	12,7	41	11	7/8-14
			501906.3	18-20	3/4	1 1/16-12	31,8	87,9	15,1	50	14,5	1 1/16-12
	290	290	501907.3	25	1	15/16-12	40,8	89,1	15,1	50	18	15/16-12
	240	240	501908.3	30-32	1 1/4	15/8-12	49,8	108,3	15,1	70	25,5	15/8-12
			501909.3	38	1 1/2	17/8-12	54,8	111,5	15,1	70	29	17/8-12

Note: Desiderando ordinare il raccordo prescelto in acciaio inox, sostituire nel codice il 50.... iniziale con 51....
Articoli disponibili su richiesta.

Serie JIC	50.... [bar]	51.... [bar]	Ordinazione Completo	Ø Tubo M	Ø Tubo W	W	D1	L1	L2	CH1	Ø pass.	JIC 37°
UNIVERSAL	400	400	502001.3	6	1/4	7/16-20	13,8	62,5	9,1	19	2,8	7/16-20
			502002.3	8	5/16	1/2-20	16,8	62,5	9,1	19	4	1/2-20
	350	350	502003.3	10	3/8	9/16-20	16,8	62,1	10	19	4	9/16-18
			502004.3	12	1/2	3/4-16	21,8	70,7	11,1	32	8	3/4-16
			502005.3	14-15-16	5/8	7/8-14	26,8	76,3	12,7	41	11	7/8-14
			502006.3	18-20	3/4	1 1/16-12	31,8	87,9	15,1	50	14,5	1 1/16-12
	290	290	502007.3	25	1	15/16-12	40,8	89,1	15,1	50	18	15/16-12
	240	240	502008.3	30-32	1 1/4	15/8-12	49,8	108,3	15,1	70	25,5	15/8-12
			502009.3	38	1 1/2	17/8-12	54,8	111,5	15,1	70	29	17/8-12

Note: Desiderando ordinare il raccordo prescelto in acciaio inox, sostituire nel codice il 50.... iniziale con 51....
Articoli disponibili su richiesta.

PALAZZINA UFFICI DI CASALGRASSO (CN)

Direzione Generale della CAST S.p.A.







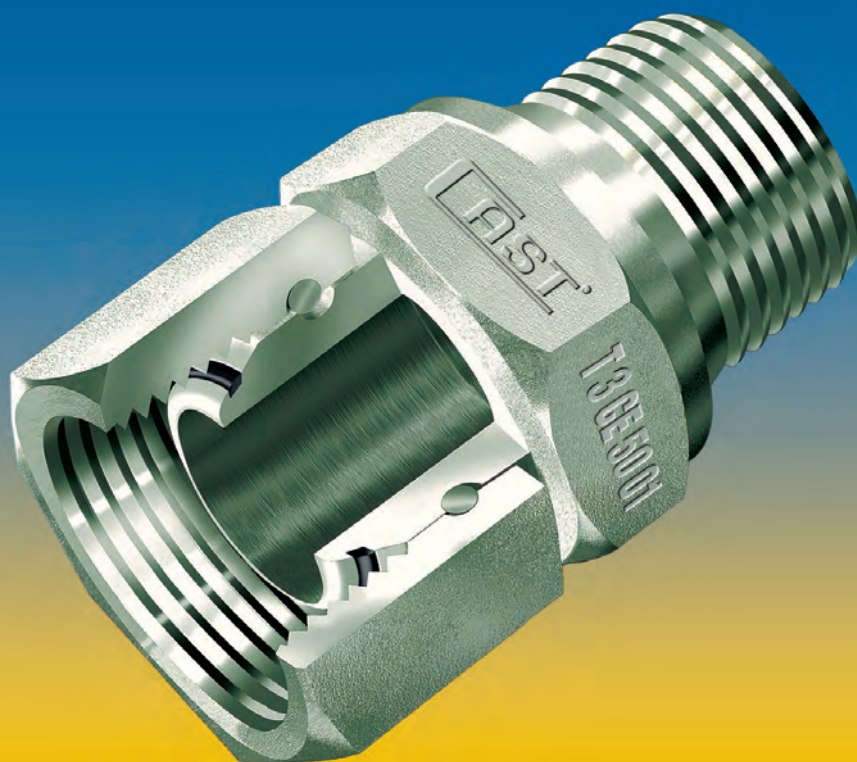

















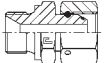
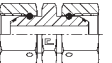







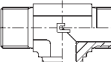

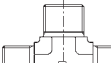











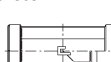







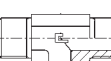



BS-5200



BS

**PRODOTTO IN ACCIAIO AL CARBONIO
E IN ACCIAIO INOSSIDABILE**

INDICE FIGURATIVO - RACCORDI BS 5200 - ISO 8434-6

Istruzioni generali	Assicurazione qualità	Temperature ammesse	Trattamenti di finitura	Tubi da utilizzare	Estremità filettate	Prescrizioni da rispettare
Norma di utilizzazione	Fattori di sicurezza	Tenute sulle filettature	Trattamenti termici	Seguire le tabelle	Gas - metrico UNF - NPT	Istruzioni di montaggio
pag. 158	pag. 22	pag. 23	pag. 24	pag. 25-26	pag. 27-32	pag. 33;39-159
Tipo: 3001.. Gas conico Tipo: 3002.. NPT	Tipo: 3003.. Gas cil./con. Tipo: 3004.. Gas cil./NPT	Tipo: 3005.. Gas cilind.	Tipo: 3005..ATT Gas cilind.	Tipo: 3006.. Metrico cilind.	Tipo: 3007.. Gas cilind./Metrico cilind.	Tipo: 3008.. Gas cilind. Tipo: 3009.. Metrico cilind.
						
pag. 160	pag. 161	pag. 162-163	pag. 164	pag. 164	pag. 165	pag. 166
Tipo: 3010.. Gas conico Tipo: 3011.. NPT	Tipo: 3012.. Gas cilind. Tipo: 3013.. Metrico cilind.	Tipo: 3014.. Gas conico Tipo: 3015.. NPT	Tipo: 3016.. Gas cilind. Tipo: 3017.. Metrico cilind.	Tipo: 3018.. Gas cilind. Tipo: 3019.. Metrico cilind.	Tipo: 3020.. Gas conico Tipo: 3021.. NPT	Tipo: 3022.. Gas cil./con. Tipo: 3023.. Gas cil./NPT
						
pag. 167	pag. 168	pag. 169	pag. 170	pag. 171	pag. 172	pag. 173
Tipo: 3024.. Gas cilind. Tipo: 3025.. Metrico cilind.	Tipo: 3026.. Gas cil./con. Tipo: 3027.. Gas cil./NPT	Tipo: 3028.. Gas cilind. Tipo: 3029.. Metrico cilind.	Tipo: 3030.. Gas cil./con. Tipo: 3031.. Gas cil./NPT	Tipo: 3032.. Gas cil./con. Tipo: 3033.. Gas cil./NPT	Tipo: 3034.. Gas cilind. Tipo: 3035.. Metrico cilind.	Tipo: 3036.. Gas cilind.
						
pag. 174	pag. 175	pag. 176	pag. 177	pag. 178	pag. 179	pag. 180
Tipo: 3037.. Gas cil./NPT	Tipo: 3038.. Gas cil./con.	Tipo: 3039.. NPT	Tipo: 3040.. Gas cil./con.	Tipo: 3041.. NPT	Tipo: 3042.. Gas cilind.	Tipo: 3043.. NPT
						
pag. 180	pag. 181	pag. 181	pag. 182	pag. 182	pag. 183	pag. 183
Tipo: 3044.. Gas cilind.	Tipo: 3045.. NPT	Tipo: 3046.. Gas cil./con.	Tipo: 3047.. NPT	Tipo: 3048.. Gas cil./con. Tipo: 3049.. NPT	Tipo: 3050.. Gas cilind. Tipo: 3051.. NPT	Tipo: 3052.. Gas cilind. Tipo: 3053.. NPT
						
pag. 184	pag. 184	pag. 185	pag. 185	pag. 186	pag. 187	pag. 187
Tipo: 3054.. Gas cilind. Tipo: 3055.. Metrico cilind.	Tipo: 3056.. Gas cilind. Tipo: 3057.. Metrico cilind.	Tipo: 3058.. Gas cilind. Tipo: 3059.. Metrico cilind.	Tipo: 3060.. Gas cilind. Tipo: 3061.. Metrico cilind.	Tipo: 3062.. Gas cil./con. Tipo: 3063.. Gas cil./NPT	Tipo: 3064.. Gas cilind. Tipo: 3065.. Metrico cilind.	Tipo: 3066.. Gas cilind. Tipo: 3067.. Metrico cilind.
						
pag. 188	pag. 189	pag. 190	pag. 191	pag. 192	pag. 193	pag. 194
Tipo: 3068.. Gas cilind. Tipo: 3069.. Metrico cilind.	Tipo: 3070.. Gas cilind. Tipo: 3071.. Metrico cilind.	Tipo: 3072.. Gas cilind.	Tipo: 3073.. Gas cilind.	Tipo: 3074.. Gas cilind. Tipo: 3075.. Metrico cilind.	Tipo: 3076.. Gas cilind. Tipo: 3077.. Metrico cilind.	Tipo: 3078.. Gas cilind.
						
pag. 195	pag. 196	pag. 197	pag. 197	pag. 198	pag. 199	pag. 200
Tipo: 3079.. Gas cilind.	Tipo: 3080.. Gas cilind. Tipo: 3081.. Metrico cilind.	Tipo: 3082.. Gas cilind. Tipo: 3083.. Metrico cilind.	Tipo: 3084.. Gas cilind. Tipo: 3085.. Metrico cilind.	Tipo: 3086.. Gas cilind. Tipo: 3087.. Metrico cilind.	Tipo: 0023.. Gas cilind.	Tipo: 5010.. Gas cilind. Tipo: 5011.. Metr. cilind. Tipo: 5012.. Gas conico Tipo: 5013.. NPT
						
pag. 200	pag. 201	pag. 202	pag. 203	pag. 204	pag. 205	pag. 205-206

ESEMPI DI ORDINAZIONE (Acciaio al carbonio)

ESEMPI DI ORDINAZIONE (Acciaio inossidabile)

BS

- Desiderando un adattatore diritto con filetto da 3/4" gas cilindrico in acciaio al carbonio, ordinare: 300518

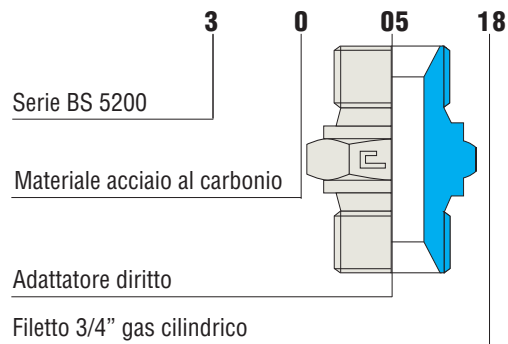

BS

- Desiderando un adattatore diritto con filetto da 3/4" gas cilindrico in acciaio inossidabile, ordinare: 310518

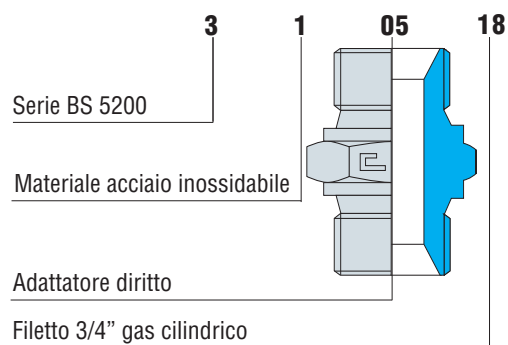

Il nuovo adattatore CAST a 60° con guarnizione elastomerica secondo progettazione CAST.

BS

- Desiderando un adattatore diritto con dado girevole con filetti da 3/4" gas cilindrico in acciaio al carbonio, ordinare: 301606

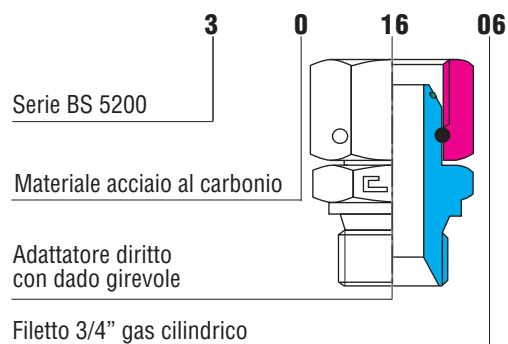

BS

- Desiderando un adattatore diritto con dado girevole con filetti da 3/4" gas cilindrico in acciaio inossidabile, ordinare: 311606

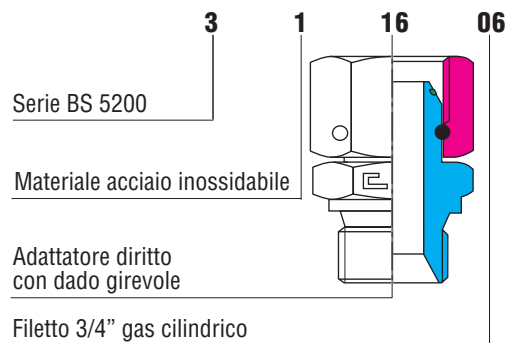

CONSEGNE

- I raccordi CAST S.p.A. vengono consegnati nelle configurazioni indicate nelle tabelle del catalogo.
- Articoli disponibili con ordinazione programmata: articoli di basso consumo con consegna entro 90gg.
- Articoli disponibili su richiesta: articoli non previsti a magazzino, contattare l'Uff. Commerciale.

SCHEMA DI PRINCIPIO

Il raccordo CAST a norma BS 5200 è un adattatore meccanico, impiegato tradizionalmente per collegamenti fluidodinamici ad alta pressione. La tenuta è realizzata tra due superfici coniche, metallo su metallo, senza alcuna deformazione dei componenti, e da una tenuta elastomerica (O-Ring) posto in una sede ricavata sul cono a 60°.

N.B. La tenuta elastomerica è realizzata secondo un progetto CAST.

Il collegamento tra il corpo dell'adattatore e il corpo del componente è garantito dal dado di serraggio per i componenti spinati e dalle parti filettate per gli altri tipi. Esso permette di realizzare rapidamente delle tubazioni smontabili, evita le saldature e i filettaggi, semplificando al massimo la realizzazione di complessi impianti oleodinamici. Ripetuti montaggi non alterano le prestazioni della giunzione.

SISTEMA DI GIUNZIONE BS 5200

Marchi di rintracciabilità:

CAST =
Logo del Produttore

- T = Stabilimento di produzione
- 3 = Anno di fabbricazione
- CE = Prodotto nella CEE
- 50 = Tipo di acciaio impiegato
- 01 = N° di colata dell'acciaio impiegato

Prescrizioni di riferimento:

Corpo spinato

Dado spinato

Spinatura

O-Ring di tenuta
CAST

Forma della sede
BS 5200

Corpo raccordo

Sede di tenuta guida rondella
DIN 3852-1A/2A

Estremità filettata
BS 5200

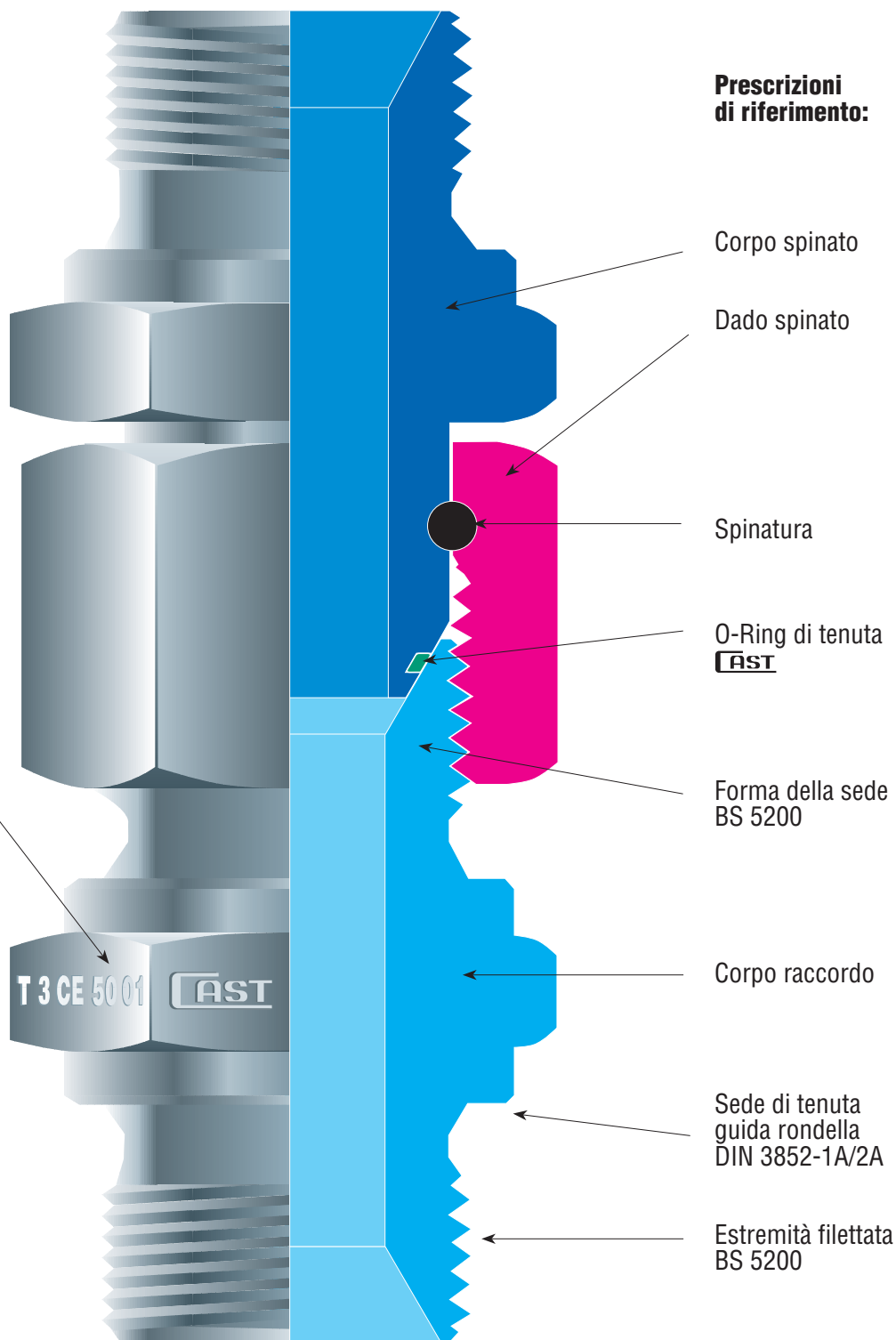

CARATTERISTICHE TECNICHE

Il raccordo CAST a 60° garantisce una perfetta tenuta del circuito, indipendentemente dal fluido usato, purché non vengano impiegati fluidi corrosivi, vengano rispettate le pressioni nominali dei raccordi e le temperature indicate e, seguite scrupolosamente le prescrizioni del costruttore.

Sono costruiti in una unica serie denominata "UNIVERSALE", servono da trait d'union tra le varie serie (normative) di raccordi: DIN 2353- SAE J514- SAE J1453- ISO 12151 ecc.

Vibrazioni nella norma non alterano le prestazioni di questo tipo di raccordo che, anche al massimo dei valori prescritti, mantiene le sue caratteristiche ottimali quale raccordo di assoluta garanzia, sicurezza e affidabilità. Per queste sue particolari caratteristiche può essere utilmente impiegato ovunque vengano richieste prestazioni tecniche di rilievo.

Sotto la forza meccanica data dall'avvitamento del dado sul corpo raccordo, la parte conica maschio si accoppia con la parte conica femmina dando luogo ad una tenuta metallo su metallo d'indubbia efficacia, supportata peraltro anche da una tenuta elastomerica, ad evitare trafileamenti e trasudazioni.

Prima del montaggio di unione

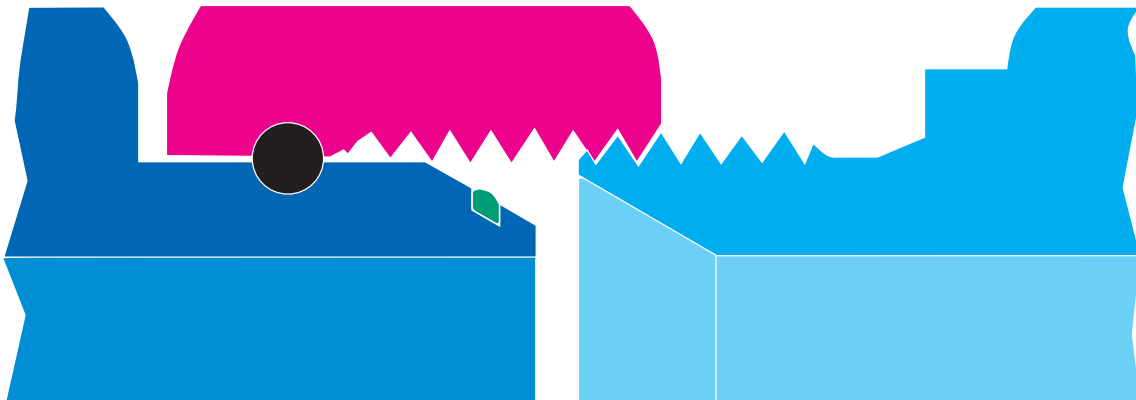

Dopo il montaggio di unione

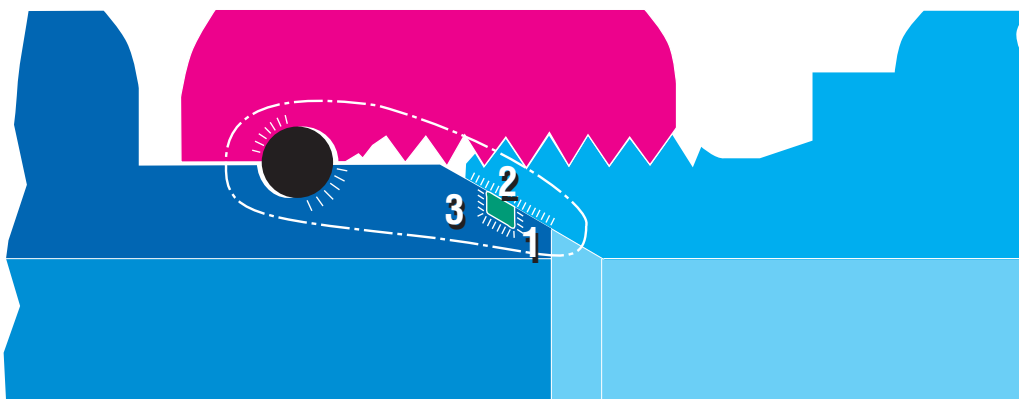

Campo di forza

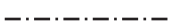

Superfici di pressione



Punti di tenuta

1 - 2 - 3

ORIGINALITÀ DEL PRODOTTO

- L'idea è stata quella di utilizzare la struttura dell'adattatore standard a 60° ed inserire nella parte conica a 60° un O-Ring per aggiungere alla tradizionale tenuta metallo su metallo una tenuta elastomerica.
- Il nuovo adattatore con guarnizione elastomerica risolve il problema delle piccole perdite di tenuta, dei trafiletti e delle trasudazioni, tipici problemi delle tenute metallo su metallo dei raccordi ad alta pressione.
- L'introduzione del nuovo adattatore con guarnizione elastomerica non ha comunque limitato le prestazioni richieste agli adattatori con o senza guarnizione elastomerica.

ERMETICITÀ

Il nuovo adattatore risolve nel seguente modo il problema della ermeticità totale:

- Sul diametro del cono a 60° è stata realizzata una sede per l'inserimento di un O-Ring. Questa guarnizione elastomerica permette una tenuta assoluta.
- La realizzazione della sede sul cono a 60° ha permesso di migliorare le caratteristiche di tenuta metallo su metallo, infatti la sede ha diviso in due la superficie di tenuta conica del raccordo, migliorandone con questo la tenuta metallo su metallo.
- Impegnativi test, eseguiti presso il nostro laboratorio di Casalgrasso (CN), hanno evidenziato al di là di ogni possibile dubbio la validità della tenuta, sia con la guarnizione, sia senza la guarnizione (O-Ring).
- Per quanto sopra indicato, possiamo affermare che il nuovo adattatore è da utilizzare preferibilmente completo di guarnizione elastomerica (O-Ring) perché essa garantisce una tenuta secca come la polvere.
- Ma se per esigenze di fluido o di temperatura, l'adattatore non può essere impiegato con l'O-Ring, si può ugualmente utilizzare il nuovo adattatore senza O-Ring, certi che la tenuta metallo su metallo migliorata garantirà le caratteristiche di tenuta richieste.

ISTRUZIONI GENERALI

- Prima di iniziare qualsiasi operazione accertarsi che le attrezzature da impiegare siano conformi e perfettamente funzionali. Controllare ogni 30-50 cablaggi, con estrema cura e consapevolezza.
- Prima dell'allacciamento dei componenti all'impianto a bordo macchina, è necessario verificare l'allineamento tra il tubo e il raccordo. I raccordi non devono essere usati per correggere il difettoso allineamento. né per esercitare azione di supporto alle tubazioni. Le tubazioni lunghe o fortemente sollecitate devono essere obbligatoriamente fissate con staffe, al fine di evitare eccessive vibrazioni. Un cattivo allineamento può compromettere la funzionalità del sistema.
- La corretta lubrificazione dei componenti interessati al serraggio è una condizione indispensabile al buon funzionamento del sistema: olio minerale o torquentension per raccordi al carbonio, composto antigrippaggio al nichel, Chesterton o similari, per raccordi in acciaio inossidabile.
- I raccordi e le valvole di questo catalogo tecnico possono essere utilizzati esclusivamente per collegamenti fluidodinamici. Le pressioni indicate sono valide soltanto per tubi in acciaio.
- Non è consentito accoppiare componenti in acciaio al carbonio con componenti in acciaio inossidabile.
- Le pressioni indicate nel catalogo sono valide esclusivamente per tubi di acciaio.

NORMA DI UTILIZZAZIONE

RACCORDO IN ACCIAIO AL CARBONIO

- Per una corretta utilizzazione e relativa resa tecnica del raccordo in carbonio è indispensabile impiegare tubi di alta qualità. L'utilizzazione di un tubo non corrispondente alle caratteristiche indicate può compromettere, in modo sostanziale, la funzionalità dello stesso raccordo. La CAST S.p.A. consiglia di usare esclusivamente: tubi calibrati, trafilati a freddo senza saldatura, normalizzati con gas inerte, in materiale E235 secondo EN 10305-4 (ST 37.4 secondo DIN 1630/DIN 2391). La massima durezza consentita misurata sul diametro esterno del tubo è di 75 HRB.

RACCORDO IN ACCIAIO INOSSIDABILE

- Per una corretta utilizzazione e relativa resa tecnica del raccordo in acciaio inossidabile è indispensabile impiegare tubi di alta qualità. L'utilizzazione di un tubo non corrispondente alle caratteristiche indicate può compromettere in modo sostanziale la funzionalità dello stesso raccordo. La CAST S.p.A. consiglia di usare esclusivamente: tubi calibrati e lucidati, trafilati a freddo senza saldatura, in materiale 1.4571 secondo UNI EN 10216-5 oppure ASTM A269. La massima durezza consentita misurata sul diametro esterno del tubo è di 85 HRB.

COPPIE DI SERRAGGIO SUL CONO SPINATO

Cono BS 5200 valide per inox e carbonio

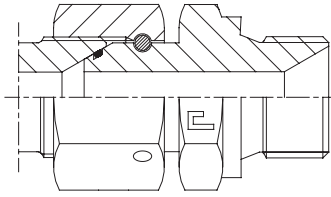

Serie	Filetto Gas	Coppia (Nm) ^{+10%₀}	Filetto Metrico	Coppia (Nm) ^{+10%₀}
UNIVERSALE	G 1/8	25	M12x1,5	35
	G 1/4	65	M14x1,5	45
	G 3/8	85	M16x1,5	55
	G 1/2	150	M18x1,5	70
	G 5/8	200	M20x1,5	80
	G 3/4	260	M22x1,5	100
	G 1	320	M26x1,5	170
	G 1 1/4	500	M30x1,5	250
	G 1 1/2	600		
	G 2	700		

Note:

I valori riportati nelle tabelle di serraggio sono dati indicativi, ricavati da prove pratiche eseguite nel laboratorio di Casalgrasso (CN), che possono variare in funzione dei materiali e delle tolleranze dei componenti impiegati. Serve quindi consapevolezza dei controlli da eseguire.

I valori espressi in Nm per le coppie di serraggio sul cono spinato BS 5200 rappresentano il momento torcente necessario per eseguire un corretto serraggio del dado.

FATTORI DI SICUREZZA

La scelta tecnica di utilizzare la spinatura, anziché la graffatura, è la dimostrazione di quanto la nostra società sia sensibile ai fattori della sicurezza. Questa prerogativa è anche confermata dall'utilizzo di filo in acciaio inossidabile nelle spinature dei nostri prodotti, che garantisce la sicurezza del manufatto per molto tempo, anche in presenza di un microclima particolarmente aggressivo.

ESEMPIO DI PROVA DISTRUTTIVA

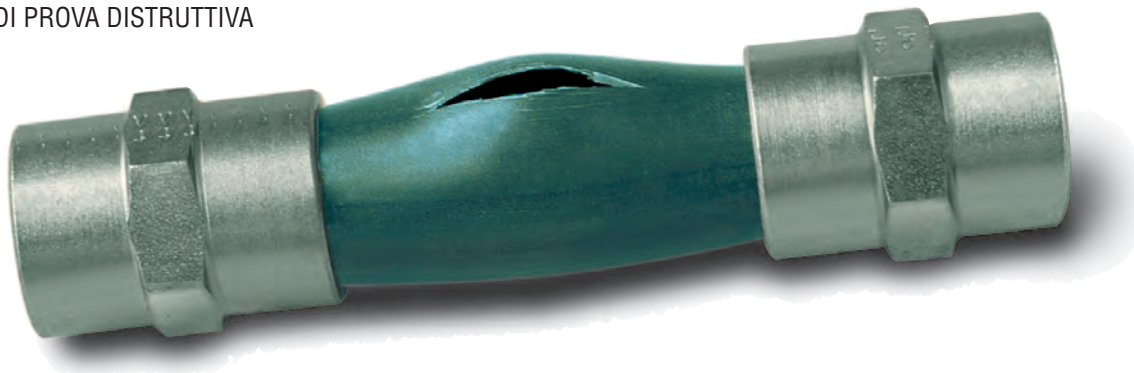

Prova distruttiva con tubo in acciaio al carbonio 22x2
Il tubo è scoppiato a 800 bar, senza registrare perdite o trasudamenti nei punti di tenuta.

ADATTATORE DIRITTO MASCHIO

Filetto gas conico

Tipo: **3001..**

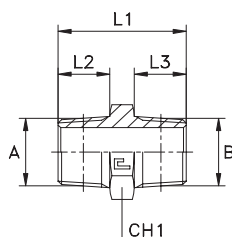

Serie BS	30.... [bar]	31.... [bar]	Ordinazione Completo	A	B	L1	L2	L3	CH1
UNIVERSALE	350	350	300101	1/8	1/8	25	10	10	12
			300102	1/8	1/4	30,5	10	14,5	14
			300103	1/4	1/4	35	14,5	14,5	14
	250	250	300104	1/4	3/8	35	14,5	14,5	17
			300105	3/8	3/8	35	14,5	14,5	17
	225	225	300106	3/8	1/2	40,5	14,5	19	22
			300107	1/2	1/2	45	19	19	22
	200	200	300108	1/2	3/4	47	19	19	27
			300109	3/4	3/4	47	19	19	27
	160	160	300110	3/4	1	53	19	24	36
			300111	1	1	58	24	24	36
			300112	1 1/4	1 1/4	62	25	25	46
			300113	1 1/2	1 1/2	66	26	26	50
	100	100	300114	2	2	69	26	26	65
	250	250	300115	3/8	1/8	30,5	14,5	10	17
	225	225	300116	1/2	1/4	40,5	19	14,5	22
	200	200	300117	3/4	1/4	42,5	19	14,5	27
	160	160	300118	1 1/4	1	61	25	24	46

Desiderando ordinare il raccordo prescelto in acciaio inox, sostituire nel codice il **30....** iniziale con **31....** .

ADATTATORE DIRITTO MASCHIO

Filetto NPT

Tipo: **3002..**

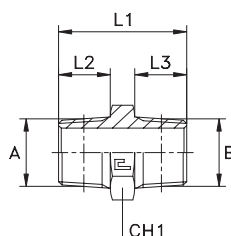

Serie BS	30.... [bar]	31.... [bar]	Ordinazione Completo	A	B	L1	L2	L3	CH1
UNIVERSALE	350	350	300201	1/8	1/8	26	10	10	12
			300202	1/8	1/4	30,5	10	14,5	14
			300203	1/4	1/4	35	14,5	14,5	14
	250	250	300204	1/4	3/8	35	14,5	14,5	17
			300205	3/8	3/8	35	14,5	14,5	17
	225	225	300206	3/8	1/2	40,5	14,5	19	22
			300207	1/2	1/2	45	19	19	22
	200	200	300208	1/2	3/4	47	19	19	27
			300209	3/4	3/4	47	19	19	27
	160	160	300210	3/4	1	53	19	24	36
			300211	1	1	58	24	24	36
			300212	1 1/4	1 1/4	62	25	25	46
			300213	1 1/2	1 1/2	66	26	26	50
	100	100	300214	2	2	69	26	26	65
	250	250	300215	3/8	1/8	30,5	14,5	10	17
	225	225	300216	1/2	1/4	40,5	19	14,5	22
	200	200	300217	3/4	1/4	42,5	19	14,5	27
	160	160	300218	1 1/4	1	61	25	24	46

Desiderando ordinare il raccordo prescelto in acciaio inox, sostituire nel codice il **30....** iniziale con **31....** .

ADATTATORE DIRITTO DI ESTREMITÀ MASCHIO

Filetto gas cilindrico/conico

Tipo: **3003..**

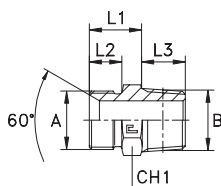

Serie BS	30.... [bar]	31.... [bar]	Ordinazione Completo	A	B	L1	L2	L3	CH1
UNIVERSALE	350	350	300301	1/8	1/8	13	8	10	12
			300302	1/8	1/4	14	8	14,5	14
			300303	1/4	1/4	17	11	14,5	14
	250	250	300304	1/4	3/8	17	11	14,5	17
			300305	3/8	3/8	18	12	14,5	17
	225	225	300306	3/8	1/2	19	12	19	22
			300307	1/2	1/2	21	14	19	22
	200	200	300308	1/2	3/4	23	14	19	27
			300309	3/4	3/4	25	16	19	27
			300310	3/4	1	26	16	24	36
	160	160	300311	1	1	29	19	24	36
			300312	1	1 1/4	31	19	25	46
			300313	1 1/4	1 1/4	32	20	25	46
			300314	1 1/4	1 1/2	34	20	26	50
			300315	1 1/2	1 1/2	37	23	26	50
	100	100	300316	2	2	42	25	26	65
	350	350	300317	1/4	1/8	17	11	10	14
	250	250	300318	3/8	1/4	18	12	14,5	17
	225	225	300319	1/2	3/8	21	14	14,5	22
	200	200	300320	3/4	1/2	25	16	19	27
160	160	300321	1	3/4	29	19	19	36	

Desiderando ordinare il raccordo prescelto in acciaio inox, sostituire nel codice il **30....** iniziale con **31....** .

ADATTATORE DIRITTO DI ESTREMITÀ MASCHIO

Filetto gas cilindrico/NPT

Tipo: **3004..**

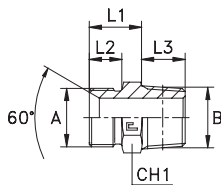

Serie BS	30.... [bar]	31.... [bar]	Ordinazione Completo	A	B	L1	L2	L3	CH1
UNIVERSALE	350	350	300401	1/8	1/8	13	8	10	12
			300402	1/8	1/4	14	8	14,5	14
			300403	1/4	1/4	17	11	14,5	14
	250	250	300404	1/4	3/8	17	11	14,5	17
			300405	3/8	3/8	18	12	14,5	17
	225	225	300406	3/8	1/2	19	12	19	22
			300407	1/2	1/2	21	14	19	22
	200	200	300408	1/2	3/4	23	14	19	27
			300409	3/4	3/4	25	16	19	27
			300410	3/4	1	26	16	24	36
	160	160	300411	1	1	29	19	24	36
			300412	1	1 1/4	31	19	25	46
			300413	1 1/4	1 1/4	32	20	25	46
			300414	1 1/4	1 1/2	34	20	26	50
			300415	1 1/2	1 1/2	37	23	26	50
	100	100	300416	2	2	42	25	26	65
	350	350	300417	1/4	1/8	17	11	10	14
	250	250	300418	3/8	1/4	18	12	14,5	17
	225	225	300419	1/2	3/8	21	14	14,5	22
	200	200	300420	3/4	1/2	25	16	19	27
160	160	300421	1	3/4	29	19	19	36	

Desiderando ordinare il raccordo prescelto in acciaio inox, sostituire nel codice il **30....** iniziale con **31....** .

ADATTATORE DIRITTO MASCHIO A NORMA BS 5200/DIN 3852

Filetto gas cilindrico

Tipo: 3005..

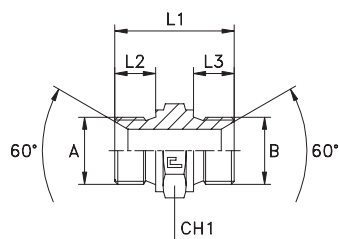

Serie BS	30.... [bar]	31.... [bar]	Ordinazione Completo	A	B	L1	L2	L3	CH1
UNIVERSALE	400	400	300501	1/8	1/8	24	8	8	14
			300502	1/8	1/4	28,5	8	11	19
			300503	1/8	3/8	30	8	12	22
			300504	1/4	1/4	32	11	11	19
			300505	1/4	3/8	33,5	11	12	22
	350	350	300506	1/4	1/2	37	11	14	27
	315	315	300507	1/4	3/4	41	11	16	32
	400	400	300508	3/8	3/8	35	12	12	22
	350	350	300509	3/8	1/2	38,5	12	14	27
	315	315	300510	3/8	3/4	42,5	12	16	32
	350	350	300511	1/2	1/2	41	14	14	27
			300512	1/2	5/8	43	14	16	30
	315	315	300513	1/2	3/4	45	14	16	32
	250	250	300514	1/2	1	49	14	19	41
	200	200	300515	1/2	1 1/4	52	14	20	50
	350	350	300516	5/8	5/8	45	16	16	30
	315	315	300517	5/8	3/4	47	16	16	32
			300518	3/4	3/4	47	16	16	32
			300519	3/4	1	51	16	19	41
	200	200	300520	3/4	1 1/4	54	16	20	50
	160	160	300521	3/4	1 1/2	59	16	23	55
	250	250	300522	1	1	54	19	19	41
	200	200	300523	1	1 1/4	57	19	20	50
	160	160	300524	1	1 1/2	62	19	23	55
	125	125	300525	1	2	67,5	19	25	70
	200	200	300526	1 1/4	1 1/4	58	20	20	50
	160	160	300527	1 1/4	1 1/2	63	20	23	55
	125	125	300528	1 1/4	2	68,5	20	25	70
	160	160	300529	1 1/2	1 1/2	66	23	23	55
	125	125	300530	1 1/2	2	71,5	23	25	70
			300531	2	2	74	25	25	70
	350	350	300532	1/8	1/2	33,5	8	14	27
			300533	1/4	5/8	39	11	16	30
	250	250	300534	1/4	1	45	11	19	41
	350	350	300535	3/8	5/8	40,5	12	16	30
250	250	300536	3/8	1	46,5	12	19	41	
160	160	300537	1/2	1 1/2	57	14	23	55	
250	250	300538	5/8	1	51	16	19	41	
200	200	300539	5/8	1 1/4	54	16	20	50	

Note: Desiderando ordinare il raccordo prescelto in acciaio inox, sostituire nel codice il 30.... iniziale con 31....
Per tenute con rondella in rame utilizzare le pressioni dei particolari 3001....

ADATTATORE DIRITTO MASCHIO COMPATTO A NORMA ISO 8434-6 TABELLA 10 FIG.9

Filetto gas cilindrico

Tipo: 3005..

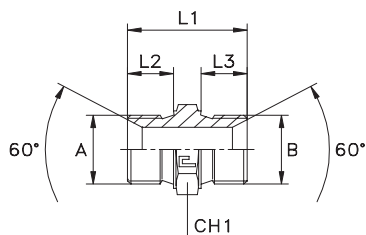

Serie BS	30.... [bar]	31.... [bar]	Ordinazione Completo	A	B	L1	L2	L3	CH1
UNIVERSALE	400	400	300551	1/8	1/8	21	8	8	12
			300552	1/8	1/4	27	8	11	17
			300553	1/8	3/8	29	8	12	19
			300554	1/4	1/4	28,5	11	11	17
			300555	1/4	3/8	30,5	11	12	19
	350	350	300556	1/4	1/2	34,5	11	14	24
	315	315	300557	1/4	3/4	37,5	11	16	30
	400	400	300558	3/8	3/8	32	12	12	19
	350	350	300559	3/8	1/2	36	12	14	24
	315	315	300560	3/8	3/4	39	12	16	30
	350	350	300561	1/2	1/2	37	14	14	24
			300562	1/2	5/8	39,5	14	16	27
	315	315	300563	1/2	3/4	40,5	14	16	30
	250	250	300564	1/2	1	44,5	14	19	36
	200	200	300565	1/2	1 1/4	50	14	20	46
	350	350	300566	5/8	5/8	43	16	16	27
	315	315	300567	5/8	3/4	44	16	16	30
			300568	3/4	3/4	42,5	16	16	30
	250	250	300569	3/4	1	46,5	16	19	36
	200	200	300570	3/4	1 1/4	52	16	20	46
	160	160	300571	3/4	1 1/2	55,5	16	22	50
	250	250	300572	1	1	49	19	19	36
	200	200	300573	1	1 1/4	55	19	20	46
	160	160	300574	1	1 1/2	58,5	19	22	50
	125	125	300575	1	2	63,5	19	25	65
	200	200	300576	1 1/4	1 1/4	56	20	20	46
	160	160	300577	1 1/4	1 1/2	59,5	20	22	50
	125	125	300578	1 1/4	2	65	20	25	65
	160	160	300579	1 1/2	1 1/2	61,5	22	22	50
	125	125	300580	1 1/2	2	67,5	22	25	65
			300581	2	2	70	25	25	65
	350	350	300582	1/8	1/2	33	8	14	24
			300583	1/4	5/8	37,5	11	16	27
	250	250	300584	1/4	1	42	11	19	36
	350	350	300585	3/8	5/8	38,5	12	16	27
	250	250	300586	3/8	1	43,5	12	19	36
	160	160	300587	1/2	1 1/2	53,5	14	22	50
	250	250	300588	5/8	1	48,5	16	19	36
	200	200	300589	5/8	1 1/4	54	16	20	46

Note: Desiderando ordinare il raccordo prescelto in acciaio inox, sostituire nel codice il 30.... iniziale con 31....
Per tenute con rondella in rame utilizzare le pressioni dei particolari 3001....

ADATTATORE DI ATTRAVERSAMENTO DIRITTO MASCHIO

Filetto gas cilindrico

Tipo: 3005..-ATT

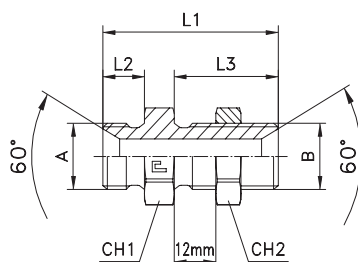

Serie BS	30.... [bar]	31.... [bar]	Ordinazione Completo	A	B	L1	L2	L3	CH1	CH2
UNIVERSALE	400	400	300501-ATT	1/8	1/8	41	8	28	14	14
			300504-ATT	1/4	1/4	46	11	28	19	19
			300508-ATT	3/8	3/8	52	12	32	22	22
	350	350	300511-ATT	1/2	1/2	59	14	35	27	27
	315	315	300518-ATT	3/4	3/4	66	16	38	32	32
	250	250	300522-ATT	1	1	75	19	41	41	41
	200	200	300526-ATT	1 1/4	1 1/4	83	20	44	50	50
	160	160	300529-ATT	1 1/2	1 1/2	93	22	48	55	55
	125	125	300531-ATT	2	2	102	25	48	70	70

Note: Desiderando ordinare il raccordo prescelto in acciaio inox, sostituire nel codice il 30.... iniziale con 31....
 Articoli disponibili con ordinazione programmata
 Per tenute con rondella in rame utilizzare le pressioni dei particolari 3001..

ADATTATORE DIRITTO MASCHIO

Filetto metrico cilindrico

Tipo: 3006..

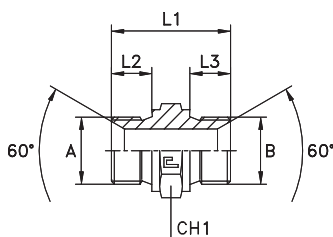

Serie BS	30.... [bar]	31.... [bar]	Ordinazione Completo	A	B	L1	L2	L3	CH1
UNIVERSALE	400	400	300601	10x1	10x1	24	8	8	14
			300602	12x1,5	12x1,5	34	12	12	17
			300603	12x1,5	14x1,5	34	12	12	19
			300604	14x1,5	14x1,5	34	12	12	19
			300605	14x1,5	16x1,5	34	12	12	22
			300606	14x1,5	18x1,5	35,5	12	12	24
	350	350	300607	14x1,5	22x1,5	38	12	14	27
	400	400	300608	16x1,5	16x1,5	34	12	12	22
			300609	16x1,5	18x1,5	35,5	12	12	24
	350	350	300610	16x1,5	20x1,5	37,5	12	14	27
			300611	16x1,5	22x1,5	38	12	14	27
	400	400	300612	18x1,5	18x1,5	36	12	12	24
			300613	18x1,5	20x1,5	38	12	14	27
			300614	20x1,5	20x1,5	40,5	14	14	27
			300615	20x1,5	22x1,5	41	14	14	27
	315	315	300616	22x1,5	22x1,5	41	14	14	27
			300617	22x1,5	26x1,5	45	14	16	32
	250	250	300618	26x1,5	26x1,5	47	16	16	32
			300619	26x1,5	30x1,5	48	16	16	36
	200	200	300620	30x1,5	30x1,5	48	16	16	36
			300621	30x1,5	38x1,5	50	16	16	46
	160	160	300622	38x1,5	38x1,5	50	16	16	46
			300623	38x1,5	45x1,5	52	16	16	55
			300624	45x1,5	45x1,5	52	16	16	55

Note: Desiderando ordinare il raccordo prescelto in acciaio inox, sostituire nel codice il 30.... iniziale con 31....
 Articoli disponibili con ordinazione programmata
 Per tenute con rondella in rame utilizzare le pressioni dei particolari 3001..

ADATTATORE DIRITTO MASCHIO

Filetto gas cilindrico/metrico cilindrico

Tipo: **3007..**

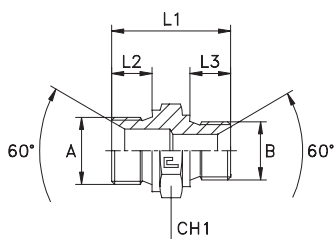

Serie BS	30.... [bar]	31.... [bar]	Ordinazione Completo	A	B	L1	L2	L3	CH1
UNIVERSALE	400	400	300701	1/8	10x1	24	8	8	14
			300702	1/8	14x1,5	29,5	8	12	19
			300703	1/4	10x1	28,5	11	8	19
			300704	1/4	12x1,5	33	11	12	19
			300705	1/4	14x1,5	33	11	12	19
			300706	3/8	10x1	30	12	8	22
			300707	3/8	12x1,5	34,5	12	12	22
			300708	3/8	14x1,5	34,5	12	12	22
			300709	3/8	16x1,5	34,5	12	12	22
			300710	3/8	18x1,5	36	12	12	24
	350	350	300711	3/8	22x1,5	38,5	12	14	27
			300712	1/2	14x1,5	38	14	12	27
			300713	1/2	16x1,5	38	14	12	27
			300714	1/2	18x1,5	38,5	14	12	27
			300715	1/2	20x1,5	40,5	14	14	27
			300716	1/2	22x1,5	41	14	14	27
			300717	5/8	18x1,5	40,5	16	12	30
			300718	5/8	20x1,5	42,5	16	14	30
			300719	5/8	22x1,5	43	16	14	30
	315	315	300720	3/4	18x1,5	42,5	16	12	32
			300721	3/4	20x1,5	44,5	16	14	32
			300722	3/4	22x1,5	45	16	14	32
			300723	3/4	26x1,5	47	16	16	32
	250	250	300724	3/4	30x1,5	48	16	16	36
			300725	1	26x1,5	51	19	16	41
			300726	1	30x1,5	51	19	16	41
	200	200	300727	1	38x1,5	53	19	16	46
			300728	1 1/4	30x1,5	54	20	16	50
			300729	1 1/4	38x1,5	54	20	16	50
	160	160	300730	1 1/2	38x1,5	59	23	16	55
			300731	1 1/2	45x1,5	59	23	16	55
	125	125	300732	2	45x1,5	64,5	25	16	70

Note: Desiderando ordinare il raccordo prescelto in acciaio inox, sostituire nel codice il **30....** iniziale con **31....** .
Articoli disponibili con ordinazione programmata.

Per tenute con rondella in rame utilizzare le pressioni dei particolari **3001..** .

ADATTATORE DI PROLUNGAMENTO

Filetto gas cilindrico

Tipo: 3008..

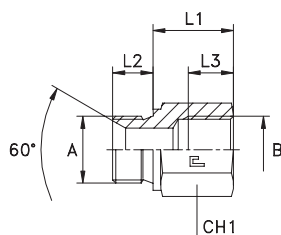

Serie BS	30.... [bar]	31.... [bar]	Ordinazione Completo	A	B	L1	L2	L3	CH1
UNIVERSALE	350	350	300801	1/8	1/8	20	8	10	14
			300802	1/8	1/8	30	8	10	14
			300803	1/8	1/8	40	8	10	14
			300804	1/4	1/4	21	11	14	19
			300805	1/4	1/4	30	11	14	19
			300806	1/4	1/4	43	11	14	19
			300807	1/4	1/4	48	11	14	19
			300808	3/8	3/8	20	12	14	22
			300809	3/8	3/8	33	12	14	22
			300810	3/8	3/8	38	12	14	22
			300811	3/8	3/8	45	12	14	22
			300812	1/2	1/2	23	14	17	27
			300813	1/2	1/2	26	14	17	27
			300814	1/2	1/2	36	14	17	27
	300815	1/2	1/2	46	14	17	27		
	300816	1/2	1/2	66	14	17	27		
	315	315	300817	3/4	3/4	32	16	19	36
			300818	3/4	3/4	40	16	19	36
			300819	3/4	3/4	57	16	19	36
	250	250	300820	1	1	35	19	21,5	41
			300821	1	1	65	19	21,5	41

Note: Desiderando ordinare il raccordo prescelto in acciaio inox, sostituire nel codice il 30.... iniziale con 31....
Per tenute con rondella in rame utilizzare le pressioni dei particolari 3001..

ADATTATORE DI PROLUNGAMENTO

Filetto metrico cilindrico

Tipo: 3009..

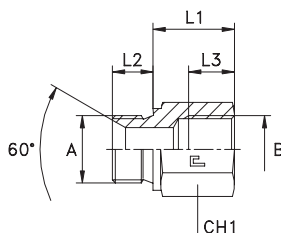

Serie BS	30.... [bar]	31.... [bar]	Ordinazione Completo	A	B	L1	L2	L3	CH1
UNIVERSALE	350	350	300901	10x1	10x1	20	8	10	14
			300902	10x1	10x1	30	8	10	14
			300903	12x1,5	12x1,5	21	12	14,5	17
			300904	12x1,5	12x1,5	28	12	14,5	17
			300905	14x1,5	14x1,5	21	12	14,5	19
			300906	14x1,5	14x1,5	31	12	14,5	19
			300907	16x1,5	16x1,5	23	12	14,5	22
			300908	16x1,5	16x1,5	33	12	14,5	22
			300909	18x1,5	18x1,5	23	12	14,5	24
			300910	18x1,5	18x1,5	38	12	14,5	24
			300911	20x1,5	20x1,5	23	14	16,5	27
			300912	20x1,5	20x1,5	36	14	16,5	27
			300913	22x1,5	22x1,5	26	14	16,5	27
			300914	22x1,5	22x1,5	36	14	16,5	27
	315	315	300915	26x1,5	26x1,5	32	16	18,5	32
			300916	26x1,5	26x1,5	44	16	18,5	32
			300917	30x1,5	30x1,5	39	16	19	36
	250	250	300918	30x1,5	30x1,5	69	16	19	36

Note: Desiderando ordinare il raccordo prescelto in acciaio inox, sostituire nel codice il 30.... iniziale con 31....
Articoli disponibili su richiesta.
Per tenute con rondella in rame utilizzare le pressioni dei particolari 3001..

TAPPO AD ESAGONO INCASSATO

Filetto gas conico

Tipo: **3010..**

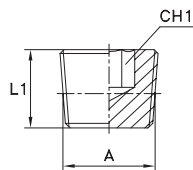

Serie BS	30.... [bar]	31.... [bar]	Ordinazione Completo	A	L1	CH1
UNIVERSALE	350	350	301001	1/8	8	5
			301002	1/4	10	7
	250	250	301003	3/8	10	8
			301004	1/2	10	10
	200	200	301005	3/4	12	12
	160	160	301006	1	12	17
			301007	1 1/4	18	22
			301008	1 1/2	20	24

Note: Desiderando ordinare il raccordo prescelto in acciaio inox, sostituire nel codice il **30....** iniziale con **31....** .

TAPPO AD ESAGONO INCASSATO

Filetto NPT

Tipo: **3011..**

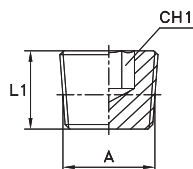

Serie BS	30.... [bar]	31.... [bar]	Ordinazione Completo	A	L1	CH1
UNIVERSALE	350	350	301101	1/8	7,4	4,78
			301102	1/4	11,3	6,35
	250	250	301103	3/8	11,3	7,95
			301104	1/2	15	9,52
	200	200	301105	3/4	15,3	14,3
	160	160	301106	1	19	15,88
			301107	1 1/4	20,3	19,05
			301108	1 1/2	21	25,4

Note: Desiderando ordinare il raccordo prescelto in acciaio inox, sostituire nel codice il **30....** iniziale con **31....** .

ADATTATORE DIRITTO FEMMINA

Filetto gas cilindrico

Tipo: 3012..

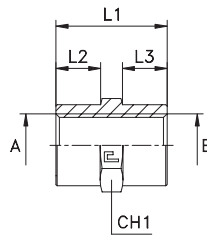

Serie BS	30.... [bar]	31.... [bar]	Ordinazione Completo	A	B	L1	L2	L3	CH1
UNIVERSALE	350	350	301201	1/8	1/8	20	7	7	14
			301202	1/4	1/4	30	12	12	19
	250	250	301203	3/8	3/8	30	12	12	24
	225	225	301204	1/2	1/2	38	15	15	27
	200	200	301205	3/4	3/4	40	15	15	36
	160	160	301206	1	1	48	19	19	41
			301207	1 1/4	1 1/4	50	19	19	55
			301208	1 1/2	1 1/2	50	18	18	60
	350	350	301209	1/8	1/4	25	7	12	19
	250	250	301210	1/8	3/8	25	7	12	24
			301211	1/4	3/8	30	12	12	24
	225	225	301212	1/4	1/2	35	12	15	27
	200	200	301213	1/4	3/4	37	12	15	36
	225	225	301214	3/8	1/2	35	12	15	27
	200	200	301215	1/2	3/4	40	15	15	36

Note: Desiderando ordinare il raccordo prescelto in acciaio inox, sostituire nel codice il 30.... iniziale con 31....

ADATTATORE DIRITTO FEMMINA

Filetto metrico cilindrico

Tipo: 3013..

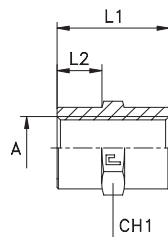

Serie BS	30.... [bar]	31.... [bar]	Ordinazione Completo	A	L1	L2	CH1
UNIVERSALE	350	350	301301	10x1	20	7	14
			301302	14x1,5	30	12	19
	250	250	301303	16x1,5	30	12	24
	225	225	301304	22x1,5	38	15	27
	200	200	301305	27x2	40	15	36
	160	160	301306	33x2	48	19	41
			301307	42x2	50	19	55
			301308	48x2	50	18	60

Note: Desiderando ordinare il raccordo prescelto in acciaio inox, sostituire nel codice il 30.... iniziale con 31....
Articoli disponibili con ordinazione programmata.

ADATTATORE DIRITTO FEMMINA

Filetto gas conico

Tipo: 3014..

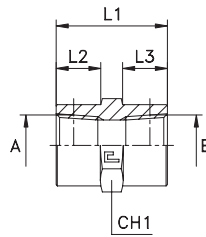

Serie BS	30.... [bar]	31.... [bar]	Ordinazione Completo	A	B	L1	L2	L3	CH1
UNIVERSALE	350	350	301401	1/8	1/8	20	7	7	14
			301402	1/4	1/4	30	12	12	19
	250	250	301403	3/8	3/8	30	12	12	24
	225	225	301404	1/2	1/2	38	15	15	27
	200	200	301405	3/4	3/4	40	15	15	36
	160	160	301406	1	1	48	19	19	41
			301407	1 1/4	1 1/4	60	24	24	50
			301408	1 1/2	1 1/2	60	23	23	60
	350	350	301409	1/8	1/4	25	7	12	19
	250	250	301410	1/8	3/8	25	7	12	24
			301411	1/4	3/8	30	12	12	24
	225	225	301412	1/4	1/2	35	12	15	27
	200	200	301413	1/4	3/4	37	12	15	36
	225	225	301414	3/8	1/2	35	12	15	27
	200	200	301415	1/2	3/4	40	15	15	36

Note: Desiderando ordinare il raccordo prescelto in acciaio inox, sostituire nel codice il 30.... iniziale con 31....
Articoli disponibili con ordinazione programmata.

ADATTATORE DIRITTO FEMMINA

Filetto NPT

Tipo: 3015..

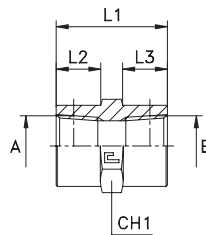

Serie BS	30.... [bar]	31.... [bar]	Ordinazione Completo	A	B	L1	L2	L3	CH1
UNIVERSALE	350	350	301501	1/8	1/8	20	7	7	14
			301502	1/4	1/4	30	12	12	19
	250	250	301503	3/8	3/8	30	12	12	24
	225	225	301504	1/2	1/2	38	15	15	27
	200	200	301505	3/4	3/4	40	15	15	36
	160	160	301506	1	1	48	19	19	41
			301507	1 1/4	1 1/4	60	24	24	50
			301508	1 1/2	1 1/2	60	23	23	60
	350	350	301509	1/8	1/4	25	7	12	19
	250	250	301510	1/8	3/8	25	7	12	24
			301511	1/4	3/8	30	12	12	24
	225	225	301512	1/4	1/2	35	12	15	27
	200	200	301513	1/4	3/4	37	12	15	36
	225	225	301514	3/8	1/2	35	12	15	27
	200	200	301515	1/2	3/4	40	15	15	36

Note: Desiderando ordinare il raccordo prescelto in acciaio inox, sostituire nel codice il 30.... iniziale con 31....
Articoli disponibili con ordinazione programmata.

ADATTATORE DIRITTO CON DADO GIREVOLE

Filetto gas cilindrico

Tipo: 3016..

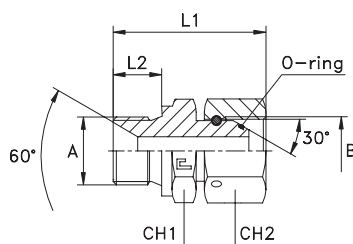

Serie BS	30.... [bar]	31.... [bar]	Ordinazione Completo	A	B	L1	L2	CH1	CH2
UNIVERSALE	400	400	301601	1/8	1/8	28	8	14	14
			301602	1/4	1/4	36	11	19	19
			301603	3/8	3/8	39	12	22	22
	350	350	301604	1/2	1/2	45	14	27	27
			301605	5/8	5/8	51	16	30	30
	315	315	301606	3/4	3/4	53	16	32	32
	250	250	301607	1	1	63,5	19	41	41
	200	200	301608	1 1/4	1 1/4	67	20	50	50
	160	160	301609	1 1/2	1 1/2	77,5	23	55	55
	125	125	301610	2	2	87	25	70	70
	400	400	301611	1/4	3/8	37	11	19	22
			301612	3/8	1/4	38	12	22	19
	350	350	301613	3/8	1/2	42	12	22	27
			301614	1/2	1/4	41	14	27	19
			301615	1/2	3/8	42	14	27	22
	315	315	301616	1/2	3/4	49	14	27	32
			301617	3/4	1/2	49	16	32	27
	250	250	301618	1	3/4	57	19	41	32

Note: Desiderando ordinare il raccordo prescelto in acciaio inox, sostituire nel codice il 30.... iniziale con 31....
Per tenute con rondella in rame utilizzare le pressioni dei particolari 3001..

ADATTATORE DIRITTO CON DADO GIREVOLE

Filetto metrico cilindrico

Tipo: 3017..

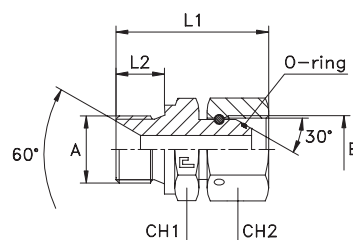

Serie BS	30.... [bar]	31.... [bar]	Ordinazione Completo	A	B	L1	L2	CH1	CH2
UNIVERSALE	400	400	301701	12x1,5	12x1,5	35	12	17	17
			301702	14x1,5	14x1,5	37	12	19	19
			301703	16x1,5	16x1,5	38	12	22	22
			301704	18x1,5	18x1,5	41	12	24	24
	350	350	301705	20x1,5	20x1,5	46	14	27	27
			301706	22x1,5	22x1,5	47	14	27	27
	315	315	301707	26x1,5	26x1,5	53,5	16	32	32
	250	250	301708	30x1,5	30x1,5	56,5	16	36	36

Note: Desiderando ordinare il raccordo prescelto in acciaio inox, sostituire nel codice il 30.... iniziale con 31....
Articoli disponibili su richiesta.
Per tenute con rondella in rame utilizzare le pressioni dei particolari 3001..

ADATTATORE DIRITTO CON DOPPIO DADO GIREVOLE

Filetto gas cilindrico

Tipo: 3018..

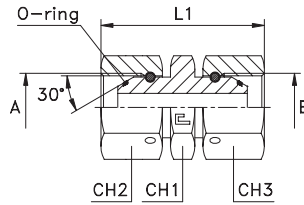

Serie BS	30.... [bar]	31.... [bar]	Ordinazione Completo	A	B	L1	CH1	CH2	CH3
UNIVERSALE	400	400	301801	1/8	1/8	31,5	14	14	14
			301802	1/4	1/4	40,5	19	19	19
			301803	3/8	3/8	42,5	22	22	22
	350	350	301804	1/2	1/2	49,5	27	27	27
			301805	5/8	5/8	55	30	30	30
	315	315	301806	3/4	3/4	59	32	32	32
	250	250	301807	1	1	73	41	41	41
	200	200	301808	1 1/4	1 1/4	76	50	50	50
	160	160	301809	1 1/2	1 1/2	89	55	55	55
	125	125	301810	2	2	99	70	70	70
	400	400	301811	1/4	3/8	41,5	22	19	22
			301812	1/4	1/2	45,5	27	19	27
			301813	3/8	1/2	46	27	22	27
			301814	1/2	3/4	55	32	27	32

Note: Desiderando ordinare il raccordo prescelto in acciaio inox, sostituire nel codice il 30.... iniziale con 31....

ADATTATORE DIRITTO CON DOPPIO DADO GIREVOLE

Filetto metrico cilindrico

Tipo: 3019..

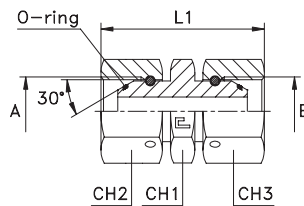

Serie BS	30.... [bar]	31.... [bar]	Ordinazione Completo	A	L1	CH1	CH2
UNIVERSALE	400	400	301901	12x1,5	36	17	17
			301902	14x1,5	40,5	19	19
			301903	16x1,5	42	22	22
			301904	18x1,5	45	24	24
	350	350	301905	20x1,5	51,5	27	27
			301906	22x1,5	53	27	27
	315	315	301907	26x1,5	59,5	32	32
	250	250	301908	30x1,5	64	36	36

Note: Desiderando ordinare il raccordo prescelto in acciaio inox, sostituire nel codice il 30.... iniziale con 31....
Articoli disponibili su richiesta.

ADATTATORE A 90° DI ESTREMITÀ MASCHIO

Filetto gas conico

Tipo: **3020..**

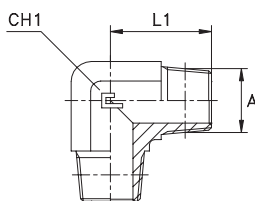

Serie BS	30.... [bar]	31.... [bar]	Ordinazione Completo	A	L1	CH1
UNIVERSALE	350	350	302001	1/8	20	11
			302002	1/4	28	14
	250	250	302003	3/8	31	19
	225	225	302004	1/2	37,5	22
	200	200	302005	3/4	40	27
	160	160	302006	1	50	33
			302007	1 1/4	60	41
			302008	1 1/2	67	48
	100	100	302009	2	76	65

Note: Desiderando ordinare il raccordo prescelto in acciaio inox, sostituire nel codice il **30..** iniziale con **31..**

ADATTATORE A 90° DI ESTREMITÀ MASCHIO

Filetto NPT

Tipo: **3021..**

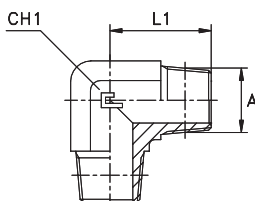

Serie BS	30.... [bar]	31.... [bar]	Ordinazione Completo	A	L1	CH1
UNIVERSALE	350	350	302101	1/8	20	11
			302102	1/4	28	14
	250	250	302103	3/8	31	19
	225	225	302104	1/2	37,5	22
	200	200	302105	3/4	40	27
	160	160	302106	1	50	33
			302107	1 1/4	60	41
			302108	1 1/2	67	48
	100	100	302109	2	76	65

Note: Desiderando ordinare il raccordo prescelto in acciaio inox, sostituire nel codice il **30....** iniziale con **31....**.
Articoli disponibili su richiesta.

ADATTATORE A 90° DI ESTREMITÀ MASCHIO

Filetto gas cilindrico/conico

Tipo: 3022..

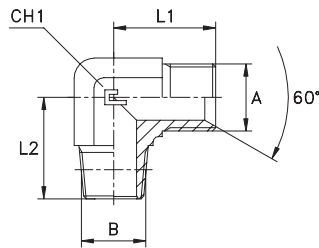

Serie BS	30.... [bar]	31.... [bar]	Ordinazione Completo	A	B	L1	L2	CH1
UNIVERSALE	350	350	302201	1/8	1/8	21	20	11
			302202	1/4	1/4	26	28	14
	250	250	302203	3/8	3/8	29	31	19
			302204	1/2	1/2	34	37,5	22
	200	200	302205	5/8	1/2	38	40	27
			302206	3/4	3/4	41	40	27
	160	160	302207	1	1	45	50	33
			302208	1 1/4	1 1/4	52	60	41
			302209	1 1/2	1 1/2	59	67	48
	100	100	302210	2	2	78	76	65

Note: Desiderando ordinare il raccordo prescelto in acciaio inox, sostituire nel codice il 30.... iniziale con 31....

ADATTATORE A 90° DI ESTREMITÀ MASCHIO

Filetto gas cilindrico/NPT

Tipo: 3023..

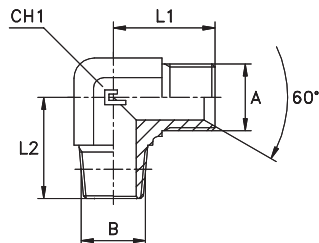

Serie BS	30.... [bar]	31.... [bar]	Ordinazione Completo	A	B	L1	L2	CH1
UNIVERSALE	350	350	302301	1/8	1/8	21	20	11
			302302	1/4	1/4	26	28	14
	250	250	302303	3/8	3/8	29	31	19
			302304	1/2	1/2	34	37,5	22
	200	200	302305	5/8	1/2	38	40	27
			302306	3/4	3/4	41	40	27
	160	160	302307	1	1	45	50	33
			302308	1 1/4	1 1/4	52	60	41
			302309	1 1/2	1 1/2	59	67	48
	100	100	302310	2	2	78	76	65

Note: Desiderando ordinare il raccordo prescelto in acciaio inox, sostituire nel codice il 30.... iniziale con 31....
Articoli disponibili su richiesta.

ADATTATORE A 90° INTERMEDIO MASCHIO

Filetto gas cilindrico

Tipo: 3024..

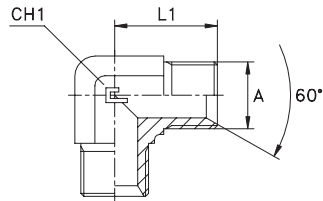

Serie BS	30.... [bar]	31.... [bar]	Ordinazione Completo	A	L1	CH1
UNIVERSALE	400	400	302401	1/8	21	11
			302402	1/4	26	14
			302403	3/8	29	19
	350	350	302404	1/2	34	22
			302405	5/8	38	27
	315	315	302406	3/4	41	27
	250	250	302407	1	45	33
	200	200	302408	1 1/4	52	41
	160	160	302409	1 1/2	59	48
	125	125	302410	2	78	65

Note: Desiderando ordinare il raccordo prescelto in acciaio inox, sostituire nel codice il 30.... iniziale con 31....

ADATTATORE A 90° INTERMEDIO MASCHIO

Filetto metrico cilindrico

Tipo: 3025..

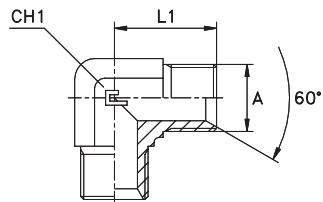

Serie BS	30.... [bar]	31.... [bar]	Ordinazione Completo	A	L1	CH1
UNIVERSALE	400	400	302501	10x1	21	11
			302502	12x1,5	21	11
			302503	14x1,5	26	14
			302504	16x1,5	29	19
			302505	18x1,5	29	19
	350	350	302506	20x1,5	34	22
			302507	22x1,5	34	22
	315	315	302508	26x1,5	41	27
	250	250	302509	30x1,5	45	33

Note: Desiderando ordinare il raccordo prescelto in acciaio inox, sostituire nel codice il 30.... iniziale con 31....
Articoli disponibili su richiesta.

ADATTATORE A 45° DI ESTREMITÀ MASCHIO

Filetto gas cilindrico/conico

Tipo: 3026..

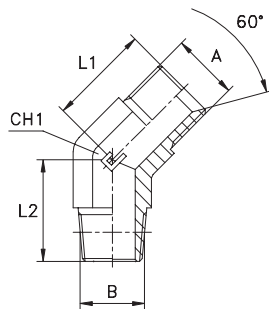

Serie BS	30.... [bar]	31.... [bar]	Ordinazione Completo	A	B	L1	L2	CH1
UNIVERSALE	350	350	302601	1/8	1/8	20,5	16,5	11
			302602	1/4	1/4	21	22	14
	250	250	302603	3/8	3/8	23,5	24	19
			302604	1/2	1/2	26	29,5	22
	200	200	302605	5/8	1/2	29	30,5	27
			302606	3/4	3/4	32	30,5	27
	160	160	302607	1	1	37	38	33
			302608	1 1/4	1 1/4	39	42	41
			302609	1 1/2	1 1/2	46	45	48
	100	100	302610	2	2	57	54	65

Note: Desiderando ordinare il raccordo prescelto in acciaio inox, sostituire nel codice il 30.... iniziale con 31....
Articoli disponibili con ordinazione programmata.

ADATTATORE A 45° DI ESTREMITÀ MASCHIO

Filetto gas cilindrico/NPT

Tipo: 3027..

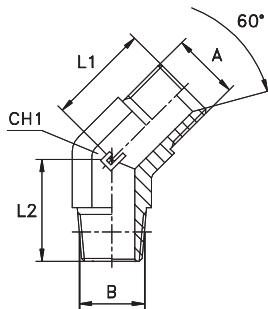

Serie BS	30.... [bar]	31.... [bar]	Ordinazione Completo	A	B	L1	L2	CH1
UNIVERSALE	350	350	302701	1/8	1/8	20,5	16,5	11
			302702	1/4	1/4	21	22	14
	250	250	302703	3/8	3/8	23,5	24	19
			302704	1/2	1/2	26	29,5	22
	200	200	302705	5/8	1/2	29	30,5	27
			302706	3/4	3/4	32	30,5	27
	160	160	302707	1	1	37	38	33
			302708	1 1/4	1 1/4	39	42	41
			302709	1 1/2	1 1/2	46	45	48
	100	100	302710	2	2	57	54	65

Note: Desiderando ordinare il raccordo prescelto in acciaio inox, sostituire nel codice il 30.... iniziale con 31....
Articoli disponibili su richiesta.

ADATTATORE A 45° INTERMEDIO MASCHIO

Filetto gas cilindrico

Tipo: 3028..

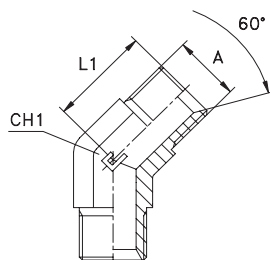

Serie BS	30.... [bar]	31.... [bar]	Ordinazione Completo	A	L1	CH1
UNIVERSALE	400	400	302801	1/8	20,5	11
			302802	1/4	21	14
			302803	3/8	23,5	19
	350	350	302804	1/2	26	22
			302805	5/8	29	27
	315	315	302806	3/4	32	27
	250	250	302807	1	37	33
	200	200	302808	1 1/4	39	41
	160	160	302809	1 1/2	46	48
	125	125	302810	2	57	65

Note: Desiderando ordinare il raccordo prescelto in acciaio inox, sostituire nel codice il 30.... iniziale con 31....
Articoli disponibili con ordinazione programmata.

ADATTATORE A 45° INTERMEDIO MASCHIO

Filetto metrico cilindrico

Tipo: 3029..

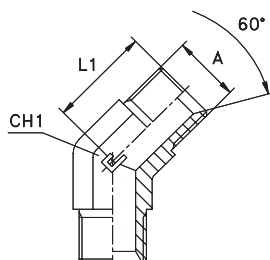

Serie BS	30.... [bar]	31.... [bar]	Ordinazione Completo	A	L1	CH1
UNIVERSALE	400	400	302901	12x1,5	18	11
			302902	14x1,5	21	14
			302903	16x1,5	25	19
			302904	18x1,5	28	19
	350	350	302905	20x1,5	30	22
			302906	22x1,5	30	22
	315	315	302907	26x1,5	33	27
	250	250	302908	30x1,5	37	33

Note: Desiderando ordinare il raccordo prescelto in acciaio inox, sostituire nel codice il 30.... iniziale con 31....
Articoli disponibili su richiesta.

ADATTATORE A "T" DI ESTREMITÀ LATERALE MASCHIO

Filetto gas cilindrico/conico

Tipo: 3030..

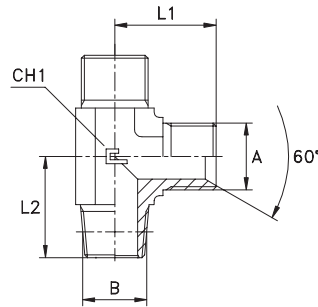

Serie BS	30.... [bar]	31.... [bar]	Ordinazione Completo	A	B	L1	L2	CH1
UNIVERSALE	350	350	303001	1/8	1/8	21	20	11
			303002	1/4	1/4	26	28	14
	250	250	303003	3/8	3/8	29	31	19
			303004	1/2	1/2	34	37,5	22
	200	200	303005	5/8	1/2	38	40	27
			303006	3/4	3/4	41	40	27
	160	160	303007	1	1	45	50	33
			303008	1 1/4	1 1/4	52	60	41
			303009	1 1/2	1 1/2	59	67	48
	100	100	303010	2	2	78	76	65

Note: Desiderando ordinare il raccordo prescelto in acciaio inox, sostituire nel codice il 30.... iniziale con 31....
Articoli disponibili su richiesta.

ADATTATORE A "T" DI ESTREMITÀ LATERALE MASCHIO

Filetto gas cilindrico/NPT

Tipo: 3031..

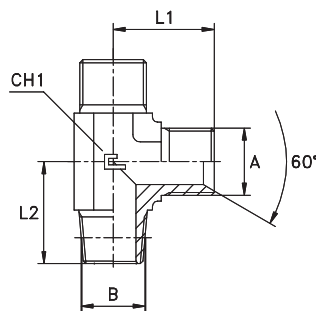

Serie BS	30.... [bar]	31.... [bar]	Ordinazione Completo	A	B	L1	L2	CH1
UNIVERSALE	350	350	303101	1/8	1/8	21	20	11
			303102	1/4	1/4	26	28	14
	250	250	303103	3/8	3/8	29	31	19
			303104	1/2	1/2	34	37,5	22
	200	200	303105	5/8	1/2	38	40	27
			303106	3/4	3/4	41	40	27
	160	160	303107	1	1	45	50	33
			303108	1 1/4	1 1/4	52	60	41
			303109	1 1/2	1 1/2	59	67	48
	100	100	303110	2	2	78	76	65

Note: Desiderando ordinare il raccordo prescelto in acciaio inox, sostituire nel codice il 30.... iniziale con 31....
Articoli disponibili su richiesta.

ADATTATORE A "T" DI ESTREMITÀ CENTRALE MASCHIO

Filetto gas cilindrico/conico

Tipo: 3032..

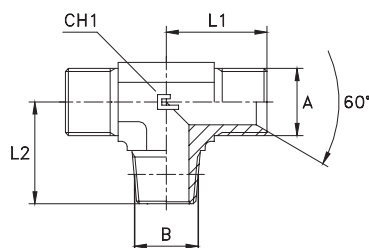

Serie BS	30.... [bar]	31.... [bar]	Ordinazione Completo	A	B	L1	L2	CH1
UNIVERSALE	350	350	303201	1/8	1/8	21	20	11
			303202	1/4	1/4	26	28	14
	250	250	303203	3/8	3/8	29	31	19
			303204	1/2	1/2	34	37,5	22
	200	200	303205	5/8	1/2	38	40	27
			303206	3/4	3/4	41	40	27
			303207	1	1	45	50	33
	160	160	303208	1 1/4	1 1/4	52	60	41
			303209	1 1/2	1 1/2	59	67	48
	100	100	303210	2	2	78	76	65

Note: Desiderando ordinare il raccordo prescelto in acciaio inox, sostituire nel codice il 30.... iniziale con 31....
Articoli disponibili su richiesta.

ADATTATORE A "T" DI ESTREMITÀ CENTRALE MASCHIO

Filetto gas cilindrico/NPT

Tipo: 3033..

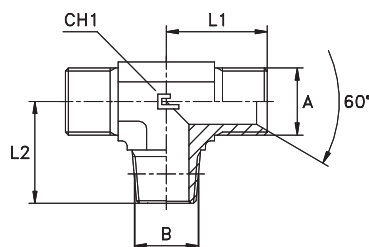

Serie BS	30.... [bar]	31.... [bar]	Ordinazione Completo	A	B	L1	L2	CH1
UNIVERSALE	350	350	303301	1/8	1/8	21	20	11
			303302	1/4	1/4	26	28	14
	250	250	303303	3/8	3/8	29	31	19
			303304	1/2	1/2	34	37,5	22
	200	200	303305	5/8	1/2	38	40	27
			303306	3/4	3/4	41	40	27
			303307	1	1	45	50	33
	160	160	303308	1 1/4	1 1/4	52	60	41
			303309	1 1/2	1 1/2	59	67	48
	100	100	303310	2	2	78	76	65

Note: Desiderando ordinare il raccordo prescelto in acciaio inox, sostituire nel codice il 30.... iniziale con 31....
Articoli disponibili su richiesta.

ADATTATORE A "T" INTERMEDIO MASCHIO

Filetto gas cilindrico

Tipo: 3034..

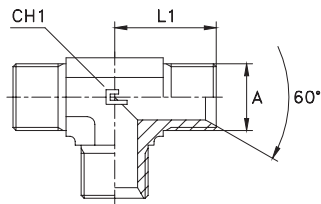

Serie BS	30.... [bar]	31.... [bar]	Ordinazione Completo	A	L1	CH1
UNIVERSALE	400	400	303401	1/8	21	11
			303402	1/4	26	14
			303403	3/8	29	19
	350	350	303404	1/2	34	22
			303405	5/8	38	27
	315	315	303406	3/4	41	27
	250	250	303407	1	45	33
	200	200	303408	1 1/4	52	41
	160	160	303409	1 1/2	59	48
	125	125	303410	2	78	65

Note: Desiderando ordinare il raccordo prescelto in acciaio inox, sostituire nel codice il 30.... iniziale con 31.... .

ADATTATORE A "T" INTERMEDIO MASCHIO

Filetto metrico cilindrico

Tipo: 3035..

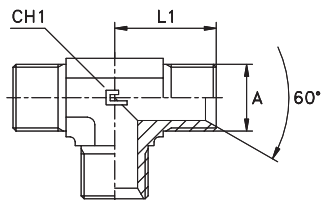

Serie BS	30.... [bar]	31.... [bar]	Ordinazione Completo	A	L1	CH1
UNIVERSALE	400	400	303501	10x1	21	11
			303502	12x1,5	21	11
			303503	14x1,5	26	14
			303504	16x1,5	29	19
			303505	18x1,5	29	19
	350	350	303506	20x1,5	34	22
			303507	22x1,5	34	22
	315	315	303508	26x1,5	41	27
	250	250	303509	30x1,5	45	33

Note: Desiderando ordinare il raccordo prescelto in acciaio inox, sostituire nel codice il 30.... iniziale con 31.... .
Articoli disponibili su richiesta.

ADATTATORE A CROCE INTERMEDIO MASCHIO

Filetto gas cilindrico

Tipo: 3036..

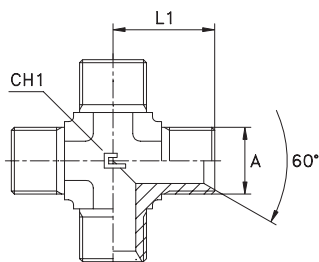

Serie BS	30.... [bar]	31.... [bar]	Ordinazione Completo	A	L1	CH1
UNIVERSALE	400	400	303601	1/8	21	11
			303602	1/4	26	14
			303603	3/8	29	19
	350	350	303604	1/2	34	22
			303605	5/8	38	27
	315	315	303606	3/4	41	27
	250	250	303607	1	45	33
	200	200	303608	1 1/4	52	41
	160	160	303609	1 1/2	59	48
	125	125	303610	2	78	65

Note: Desiderando ordinare il raccordo prescelto in acciaio inox, sostituire nel codice il 30.... iniziale con 31....
Articoli disponibili con ordinazione programmata.

ADATTATORE A CROCE DI ESTREMITÀ MASCHIO

Filetto gas cilindrico/NPT

Tipo: 3037..

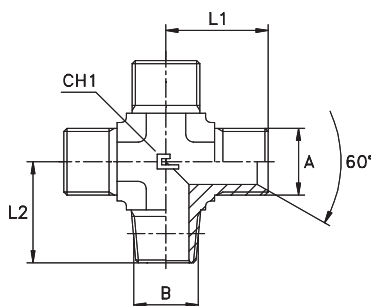

Serie BS	30.... [bar]	31.... [bar]	Ordinazione Completo	A	B	L1	L2	CH1
UNIVERSALE	350	350	303701	1/8	1/8	21	20	11
			303702	1/4	1/4	26	28	14
	250	250	303703	3/8	3/8	29	31	19
	225	225	303704	1/2	1/2	34	37.5	22
	200	200	303705	5/8	1/2	38	40	27
			303706	3/4	3/4	41	40	27
	160	160	303707	1	1	45	50	33
			303708	1 1/4	1 1/4	52	60	41
			303709	1 1/2	1 1/2	59	67	48
	100	100	303710	2	2	78	76	65

Note: Desiderando ordinare il raccordo prescelto in acciaio inox, sostituire nel codice il 30.... iniziale con 31....
Articoli disponibili su richiesta.

ADATTATORE A 90° DI ESTREMITÀ MASCHIO/FEMMINA

Filetto gas cilindrico/conico

Tipo: 3038..

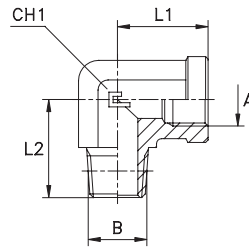

Serie BS	30.... [bar]	31.... [bar]	Ordinazione Completo	A	B	L1	L2	CH1
UNIVERSALE	350	350	303801	1/8	1/8	17	20	14
			303802	1/4	1/4	22,5	28	19
	250	250	303803	3/8	3/8	26	31	22
	225	225	303804	1/2	1/2	31	37,5	27
	200	200	303805	3/4	3/4	34,5	40	33
	160	160	303806	1	1	41	50	41
			303807	1 1/4	1 1/4	43	60	48
			303808	1 1/2	1 1/2	53	67	65
	100	100	303809	2	2	61	76	71

Note: Desiderando ordinare il raccordo prescelto in acciaio inox, sostituire nel codice il 30.... iniziale con 31....
 Articoli disponibili con ordinazione programmata.

ADATTATORE A 90° DI ESTREMITÀ MASCHIO/FEMMINA

Filetto NPT

Tipo: 3039..

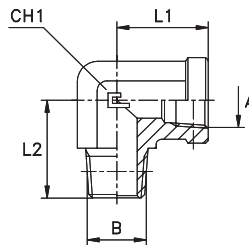

Serie BS	30.... [bar]	31.... [bar]	Ordinazione Completo	A	B	L1	L2	CH1
UNIVERSALE	350	350	303901	1/8	1/8	17	20	14
			303902	1/4	1/4	22,5	28	19
	250	250	303903	3/8	3/8	26	31	22
	225	225	303904	1/2	1/2	31	37,5	27
	200	200	303905	3/4	3/4	34,5	40	33
	160	160	303906	1	1	41	50	41
			303907	1 1/4	1 1/4	43	60	48
			303908	1 1/2	1 1/2	53	67	65
	100	100	303909	2	2	61	76	71

Note: Desiderando ordinare il raccordo prescelto in acciaio inox, sostituire nel codice il 30.... iniziale con 31....
 Articoli disponibili con ordinazione programmata.

ADATTATORE A 45° DI ESTREMITÀ MASCHIO-FEMMINA

Filetto gas cilindrico/conico

Tipo: **3040..**

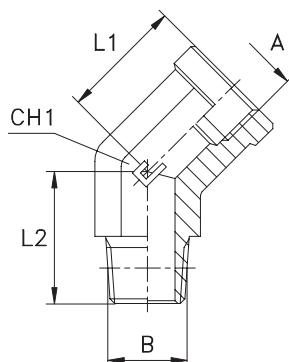

Serie BS	30.... [bar]	31.... [bar]	Ordinazione Completo	A	B	L1	L2	CH1
UNIVERSALE	350	350	304001	1/8	1/8	15,5	18	14
			304002	1/4	1/4	21	26,5	19
	250	250	304003	3/8	3/8	22	27	22
	225	225	304004	1/2	1/2	26	34	27
	200	200	304005	3/4	3/4	29,5	35	33
	160	160	304006	1	1	33	44	41
			304007	1 1/4	1 1/4	39	45,5	48
			304008	1 1/2	1 1/2	43	53	65
	100	100	304009	2	2	55	57	71

Note: Desiderando ordinare il raccordo prescelto in acciaio inox, sostituire nel codice il **30....** iniziale con **31....** .
Articoli disponibili con ordinazione programmata.

ADATTATORE A 45° DI ESTREMITÀ MASCHIO-FEMMINA

Filetto NPT

Tipo: **3041..**

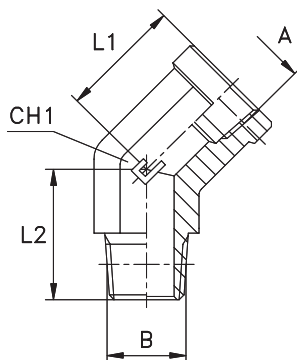

Serie BS	30.... [bar]	31.... [bar]	Ordinazione Completo	A	B	L1	L2	CH1
UNIVERSALE	350	350	304101	1/8	1/8	13	18	14
			304102	1/4	1/4	18	26,5	19
	250	250	304103	3/8	3/8	19,5	27	22
	225	225	304104	1/2	1/2	24,5	25	27
	200	200	304105	3/4	3/4	26	35	33
	160	160	304106	1	1	31	44	41
			304107	1 1/4	1 1/4	37	45,5	48
			304108	1 1/2	1 1/2	43	53	65
	100	100	304109	2	2	55	57	71

Note: Desiderando ordinare il raccordo prescelto in acciaio inox, sostituire nel codice il **30....** iniziale con **31....** .
Articoli disponibili con ordinazione programmata.

ADATTATORE A 90° FEMMINA

Filetto gas cilindrico

Tipo: 3042..

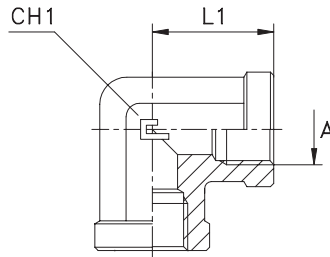

Serie BS	30.... [bar]	31.... [bar]	Ordinazione Completo	A	L1	CH1
UNIVERSALE	350	350	304201	1/8	17	14
			304202	1/4	22,5	19
	250	250	304203	3/8	26	22
			304204	1/2	31	27
	200	200	304205	3/4	34,5	33
			304206	1	41	41
	160	160	304207	1 1/4	43	48
			304208	1 1/2	53	65
	100	100	304209	2	61	71

Note: Desiderando ordinare il raccordo prescelto in acciaio inox, sostituire nel codice il 30.... iniziale con 31....

ADATTATORE A 90° FEMMINA

Filetto NPT

Tipo: 3043

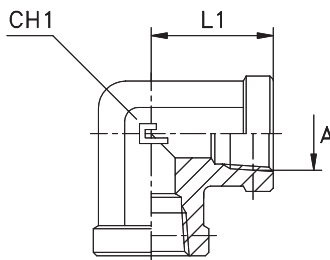

Serie BS	30.... [bar]	31.... [bar]	Ordinazione Completo	A	L1	CH1
UNIVERSALE	350	350	304301	1/8	17	14
			304302	1/4	22,5	19
	250	250	304303	3/8	26	22
			304304	1/2	31	27
	200	200	304305	3/4	34,5	33
			304306	1	41	41
	160	160	304307	1 1/4	43	48
			304308	1 1/2	53	65
	100	100	304309	2	61	71

Note: Desiderando ordinare il raccordo prescelto in acciaio inox, sostituire nel codice il 30.... iniziale con 31....
 Articoli disponibili con ordinazione programmata.

ADATTATORE A 45° FEMMINA

Filetto gas cilindrico

Tipo: 3044..

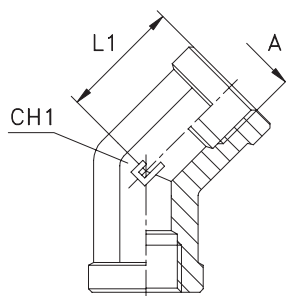

Serie BS	30.... [bar]	31.... [bar]	Ordinazione Completo	A	L1	CH1
UNIVERSALE	350	350	304401	1/8	15,5	14
			304402	1/4	21	19
	250	250	304403	3/8	22	22
			304404	1/2	26	27
	200	200	304405	3/4	29,5	33
			304406	1	33	41
	160	160	304407	1 1/4	39	48
			304408	1 1/2	43	65
	100	100	304409	2	55	71

Note: Desiderando ordinare il raccordo prescelto in acciaio inox, sostituire nel codice il 30.... iniziale con 31....
Articoli disponibili con ordinazione programmata.

ADATTATORE A 45° FEMMINA

Filetto NPT

Tipo: 3045..

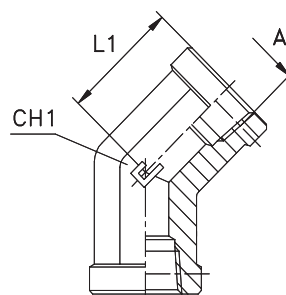

Serie BS	30.... [bar]	31.... [bar]	Ordinazione Completo	A	L1	CH1
UNIVERSALE	350	350	304501	1/8	13	14
			304502	1/4	18	19
	250	250	304503	3/8	19,5	22
			304504	1/2	24,5	27
	200	200	304505	3/4	26	33
			304506	1	31	41
	160	160	304507	1 1/4	37	48
			304508	1 1/2	43	65
	100	100	304509	2	55	71

Note: Desiderando ordinare il raccordo prescelto in acciaio inox, sostituire nel codice il 30.... iniziale con 31....
Articoli disponibili con ordinazione programmata.

ADATTATORE A "T" DI ESTREMITÀ LATERALE MASCHIO/FEMMINA

Filetto gas cilindrico/conico

Tipo: 3046..

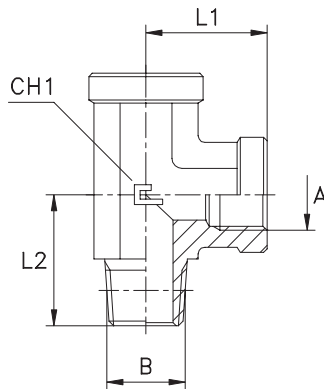

Serie BS	30.... [bar]	31.... [bar]	Ordinazione Completo	A	B	L1	L2	CH1
UNIVERSALE	350	350	304601	1/8	1/8	17	20	14
			304602	1/4	1/4	22,5	28	19
	250	250	304603	3/8	3/8	26	31	22
	225	225	304604	1/2	1/2	31	37,5	27
	200	200	304605	3/4	3/4	34,5	40	33
			304606	1	1	41	50	41
			304607	1 1/4	1 1/4	43	60	48
	160	160	304608	1 1/2	1 1/2	53	67	65
			304609	2	2	61	76	71

Note: Desiderando ordinare il raccordo prescelto in acciaio inox, sostituire nel codice il 30.... iniziale con 31....
Articoli disponibili su richiesta.

ADATTATORE A "T" DI ESTREMITÀ LATERALE MASCHIO/FEMMINA

Filetto NPT

Tipo: 3047..

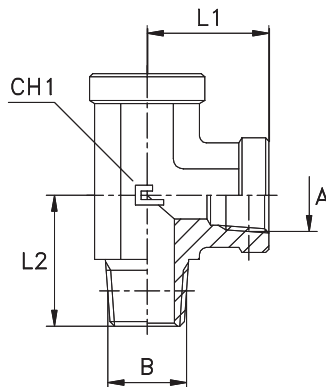

Serie BS	30.... [bar]	31.... [bar]	Ordinazione Completo	A	B	L1	L2	CH1
UNIVERSALE	350	350	304701	1/8	1/8	17	20	14
			304702	1/4	1/4	22,5	28	19
	250	250	304703	3/8	3/8	26	31	22
	225	225	304704	1/2	1/2	31	37,5	27
	200	200	304705	3/4	3/4	34,5	40	33
			304706	1	1	41	50	41
			304707	1 1/4	1 1/4	43	60	48
	160	160	304708	1 1/2	1 1/2	53	67	65
			304709	2	2	61	76	71

Note: Desiderando ordinare il raccordo prescelto in acciaio inox, sostituire nel codice il 30.... iniziale con 31....
Articoli disponibili su richiesta.

ADATTATORE A "T" DI ESTREMITÀ CENTRALE MASCHIO/FEMMINA

Filetto gas cilindrico/conico

Tipo: 3048..

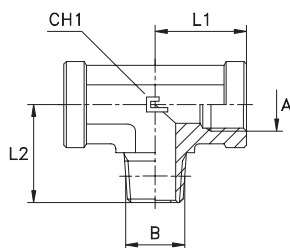

Serie BS	30.... [bar]	31.... [bar]	Ordinazione Completo	A	B	L1	L2	CH1
UNIVERSALE	350	350	304801	1/8	1/8	17	20	14
			304802	1/4	1/4	22,5	28	19
	250	250	304803	3/8	3/8	26	31	22
	225	225	304804	1/2	1/2	31	37,5	27
	200	200	304805	3/4	3/4	34,5	40	33
	160	160	304806	1	1	41	50	41
			304807	1 1/4	1 1/4	43	60	48
			304808	1 1/2	1 1/2	53	67	65
	100	100	304809	2	2	61	76	71

Note: Desiderando ordinare il raccordo prescelto in acciaio inox, sostituire nel codice il 30.... iniziale con 31....
Articoli disponibili su richiesta.

ADATTATORE A "T" DI ESTREMITÀ CENTRALE MASCHIO/FEMMINA

Filetto NPT

Tipo: 3049..

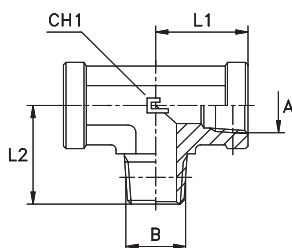

Serie BS	30.... [bar]	31.... [bar]	Ordinazione Completo	A	B	L1	L2	CH1
UNIVERSALE	350	350	304901	1/8	1/8	17	20	14
			304902	1/4	1/4	22,5	28	19
	250	250	304903	3/8	3/8	26	31	22
	225	225	304904	1/2	1/2	31	37,5	27
	200	200	304905	3/4	3/4	34,5	40	33
	160	160	304906	1	1	41	50	41
			304907	1 1/4	1 1/4	43	60	48
			304908	1 1/2	1 1/2	53	67	65
	100	100	304909	2	2	61	76	71

Note: Desiderando ordinare il raccordo prescelto in acciaio inox, sostituire nel codice il 30.... iniziale con 31....
Articoli disponibili su richiesta.

ADATTATORE A "T" FEMMINA

Filetto gas cilindrico

Tipo: 3050..

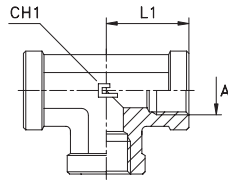

ADATTATORE A "T" FEMMINA

Filetto NPT

Tipo: 3051..

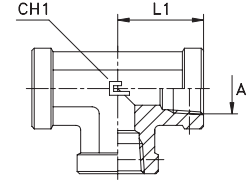

Serie BS	30.... [bar]	31.... [bar]	Ordinazione Completo	A	L1	CH1
UNIVERSALE	350	350	305001	1/8	17	14
			305002	1/4	22,5	19
	250	250	305003	3/8	26	22
			305004	1/2	31	27
	200	200	305005	3/4	34,5	33
			305006	1	41	41
	160	160	305007	1 1/4	43	48
			305008	1 1/2	53	65
	100	100	305009	2	61	71

Note: Desiderando ordinare il raccordo prescelto in acciaio inox, sostituire nel codice il 30.... iniziale con 31.... .

Serie BS	30.... [bar]	31.... [bar]	Ordinazione Completo	A	L1	CH1
UNIVERSALE	350	350	305101	1/8	17	14
			305102	1/4	22,5	19
	250	250	305103	3/8	26	22
			305104	1/2	31	27
	200	200	305105	3/4	34,5	33
			305106	1	41	41
	160	160	305107	1 1/4	43	48
			305108	1 1/2	53	65
	100	100	305109	2	61	71

Note: Desiderando ordinare il raccordo prescelto in acciaio inox, sostituire nel codice il 30.... iniziale con 31.... .
Articoli disponibili con ordinazione programmata.

ADATTATORE A CROCE FEMMINA

Filetto gas cilindrico

Tipo: 3052..

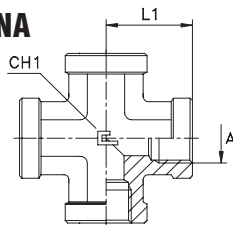

ADATTATORE A CROCE FEMMINA

Filetto NPT

Tipo: 3053..

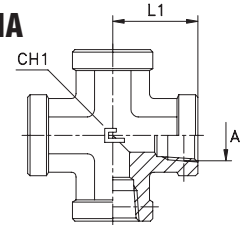

Serie BS	30.... [bar]	31.... [bar]	Ordinazione Completo	A	L1	CH1
UNIVERSALE	350	350	305201	1/8	17	14
			305202	1/4	22,5	19
	250	250	305203	3/8	26	22
			305204	1/2	31	27
	200	200	305205	3/4	34,5	33
			305206	1	41	41
	160	160	305207	1 1/4	43	48
			305208	1 1/2	53	65
	100	100	305209	2	61	71

Note: Desiderando ordinare il raccordo prescelto in acciaio inox, sostituire nel codice il 30.... iniziale con 31.... .
Articoli disponibili con ordinazione programmata.

Serie BS	30.... [bar]	31.... [bar]	Ordinazione Completo	A	L1	CH1
UNIVERSALE	350	350	305301	1/8	17	14
			305302	1/4	22,5	19
	250	250	305303	3/8	26	22
			305304	1/2	31	27
	200	200	305305	3/4	34,5	33
			305306	1	41	41
	160	160	305307	1 1/4	43	48
			305308	1 1/2	53	65
	100	100	305309	2	61	71

Note: Desiderando ordinare il raccordo prescelto in acciaio inox, sostituire nel codice il 30.... iniziale con 31.... .
Articoli disponibili con ordinazione programmata.

ADATTATORE A 90° DI ESTREMITÀ ORIENTABILE CON O-RING E RONDELLA

Filetto gas cilindrico

Tipo: 3054..

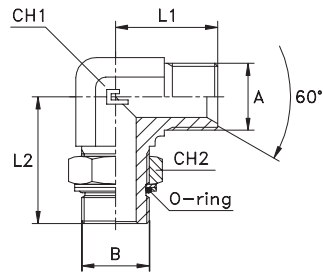

Serie BS	30.... [bar]	31.... [bar]	Ordinazione Completo	A	B	L1	L2	CH1	CH2
UNIVERSALE	350	350	305401	1/8	1/8	21	26	11	14
			305402	1/4	1/8	26	30	14	14
	315	315	305403	1/4	1/4	26	32	14	19
			305404	3/8	1/4	29	37	19	19
	250	250	305405	3/8	3/8	29	37	19	22
			305406	1/2	3/8	34	39	22	22
			305407	1/2	1/2	34	43	22	30
			305408	3/4	1/2	41	47	27	30
			305409	3/4	3/4	41	49	27	36
			305410	1	3/4	45	50	33	36
	200	200	305411	1	1	45	52	33	41
			305412	1 1/4	1	52	58	41	41
	160	160	305413	1 1/4	1 1/4	52	58	41	50
			305414	1 1/2	1 1/4	59	59	48	50
	125	125	305415	1 1/2	1 1/2	59	60	48	55
			305416	2	1 1/2	78	74	65	55
				305417	2	2	78	74	65

Note: Desiderando ordinare il raccordo prescelto in acciaio inox, sostituire nel codice il 30.... iniziale con 31....

ADATTATORE A 90° DI ESTREMITÀ ORIENTABILE CON O-RING E RONDELLA

Filetto metrico cilindrico

Tipo: 3055..

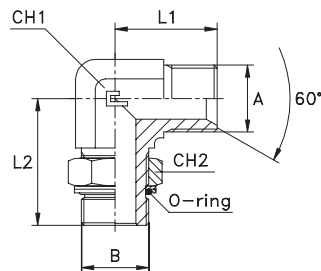

Serie BS	30.... [bar]	31.... [bar]	Ordinazione Completo	A	B	L1	L2	CH1	CH2
UNIVERSALE	350	350	305501	12x1,5	10x1	21	27	11	14
			305502	12x1,5	12x1,5	24	31	14	17
	315	315	305503	14x1,5	12x1,5	26	31	14	17
			305504	14x1,5	14x1,5	26	33	14	19
			305505	16x1,5	14x1,5	29	36	19	19
			305506	16x1,5	16x1,5	29	38	19	22
			305507	18x1,5	16x1,5	29	38	19	22
			305508	18x1,5	18x1,5	29	38	19	24
			305509	22x1,5	18x1,5	34	40	22	24
	250	250	305510	22x1,5	22x1,5	34	42	22	27
			305511	26x1,5	22x1,5	41	46	27	27
			305512	26x1,5	27x2	41	50,5	27	32
	200	200	305513	30x1,5	27x2	45	52,5	33	32
			305514	30x1,5	33x2	45	52,5	33	41

Note: Desiderando ordinare il raccordo prescelto in acciaio inox, sostituire nel codice il 30.... iniziale con 31....
Articoli disponibili con ordinazione programmata.

ADATTATORE A 45° DI ESTREMITÀ ORIENTABILE CON O-RING E RONDELLA

Filetto gas cilindrico

Tipo: 3056..

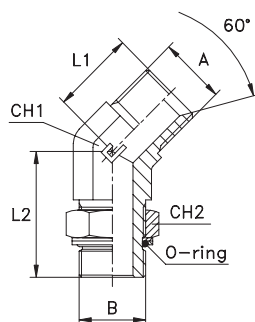

Serie BS	30.... [bar]	31.... [bar]	Ordinazione Completo	A	B	L1	L2	CH1	CH2
UNIVERSALE	350	350	305601	1/8	1/8	20,5	26	11	14
			305602	1/4	1/8	21	27	14	14
	315	315	305603	1/4	1/4	21	29	14	19
			305604	3/8	1/4	23,5	32,5	19	19
	250	250	305605	3/8	3/8	23,5	33	19	22
			305606	1/2	3/8	26	35	22	22
			305607	1/2	1/2	26	38,5	22	30
			305608	3/4	1/2	32	38,5	27	30
			305609	3/4	3/4	32	44	27	36
			305610	1	3/4	37	44	33	36
	200	200	305611	1	1	37	47	33	41
			305612	1 1/4	1	39	45	41	41
			305613	1 1/4	1 1/4	39	48	41	50
	160	160	305614	1 1/2	1 1/4	46	48	48	50
			305615	1 1/2	1 1/2	46	48	48	55
	125	125	305616	2	1 1/2	57	57	65	55
			305617	2	2	57	57	65	70

Note: Desiderando ordinare il raccordo prescelto in acciaio inox, sostituire nel codice il 30.... iniziale con 31.....
Articoli disponibili con ordinazione programmata.

ADATTATORE A 45° DI ESTREMITÀ ORIENTABILE CON O-RING E RONDELLA

Filetto metrico cilindrico

Tipo: 3057..

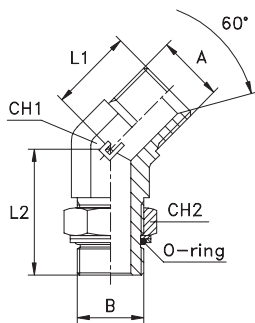

Serie BS	30.... [bar]	31.... [bar]	Ordinazione Completo	A	B	L1	L2	CH1	CH2
UNIVERSALE	350	350	305701	12x1,5	10x1	20,5	27	11	14
			305702	12x1,5	12x1,5	21	27	14	17
	315	315	305703	14x1,5	12x1,5	21	27	14	17
			305704	14x1,5	14x1,5	21	33	14	19
			305705	16x1,5	14x1,5	23,5	30	19	19
			305706	16x1,5	16x1,5	23,5	33	19	22
			305707	18x1,5	16x1,5	23,5	33	19	22
			305708	18x1,5	18x1,5	23,5	33	19	24
			305709	22x1,5	18x1,5	26	36	22	24
	250	250	305710	22x1,5	22x1,5	26	38	22	27
			305711	26x1,5	22x1,5	32	37,5	27	27
			305712	26x1,5	27x2	32	46	27	32
	200	200	305713	30x1,5	27x2	37	46	33	32
			305714	30x1,5	33x2	37	46	33	41

Note: Desiderando ordinare il raccordo prescelto in acciaio inox, sostituire nel codice il 30.... iniziale con 31.....
Articoli disponibili con ordinazione programmata.

ADATTATORE A "T" DI ESTREMITÀ LATERALE ORIENTABILE CON O-RING E RONDELLA

Filetto gas cilindrico

Tipo: 3058..

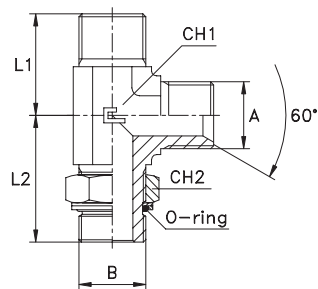

Serie BS	30.... [bar]	31.... [bar]	Ordinazione Completo	A	B	L1	L2	CH1	CH2
UNIVERSALE	350	350	305801	1/8	1/8	21	26	11	14
			305802	1/4	1/8	26	30	14	14
	315	315	305803	1/4	1/4	26	32	14	19
			305804	3/8	1/4	29	37	19	19
	250	250	305805	3/8	3/8	29	37	19	22
			305806	1/2	3/8	34	39	22	22
			305807	1/2	1/2	34	43	22	30
			305808	3/4	1/2	41	47	27	30
			305809	3/4	3/4	41	49	27	36
			305810	1	3/4	45	50	33	36
	200	200	305811	1	1	45	52	33	41
			305812	1 1/4	1	52	58	41	41
			305813	1 1/4	1 1/4	52	58	41	50
	160	160	305814	1 1/2	1 1/4	59	59	48	50
			305815	1 1/2	1 1/2	59	60	48	55
	125	125	305816	2	1 1/2	78	74	65	55
			305817	2	2	78	74	65	70

Note: Desiderando ordinare il raccordo prescelto in acciaio inox, sostituire nel codice il 30.... iniziale con 31.... .

ADATTATORE A "T" DI ESTREMITÀ LATERALE ORIENTABILE CON O-RING E RONDELLA

Filetto metrico cilindrico

Tipo: 3059..

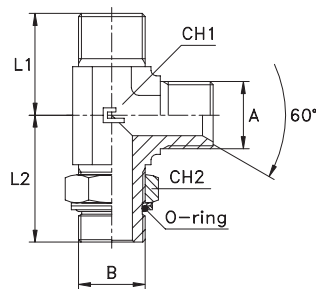

Serie BS	30.... [bar]	31.... [bar]	Ordinazione Completo	A	B	L1	L2	CH1	CH2
UNIVERSALE	350	350	305901	12x1,5	10x1	21	27	11	14
			305902	12x1,5	12x1,5	24	31	14	17
	315	315	305903	14x1,5	12x1,5	26	31	14	17
			305904	14x1,5	14x1,5	26	33	14	19
			305905	16x1,5	14x1,5	29	36	19	19
			305906	16x1,5	16x1,5	29	38	19	22
			305907	18x1,5	16x1,5	29	38	19	22
			305908	18x1,5	18x1,5	29	38	19	24
			305909	22x1,5	18x1,5	34	40	22	24
			305910	22x1,5	22x1,5	34	42	22	27
	250	250	305911	26x1,5	22x1,5	41	46	27	27
			305912	26x1,5	27x2	41	50,5	27	32
			305913	30x1,5	27x2	45	52,5	33	32
	200	200	305914	30x1,5	33x2	45	52,5	33	41

Note: Desiderando ordinare il raccordo prescelto in acciaio inox, sostituire nel codice il 30.... iniziale con 31.... .
Articoli disponibili con ordinazione programmata.

ADATTATORE A "T" DI ESTREMITÀ CENTRALE ORIENTABILE CON O-RING E RONDELLA

Filetto gas cilindrico

Tipo: 3060..

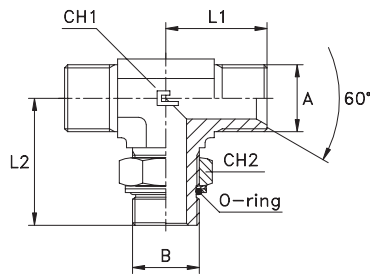

Serie BS	30.... [bar]	31.... [bar]	Ordinazione Completo	A	B	L1	L2	CH1	CH2
UNIVERSALE	350	350	306001	1/8	1/8	21	26	11	14
			306002	1/4	1/8	26	30	14	14
	315	315	306003	1/4	1/4	26	32	14	19
			306004	3/8	1/4	29	37	19	19
	250	250	306005	3/8	3/8	29	37	19	22
			306006	1/2	3/8	34	39	22	22
			306007	1/2	1/2	34	43	22	30
			306008	3/4	1/2	41	47	27	30
			306009	3/4	3/4	41	49	27	36
			306010	1	3/4	45	50	33	36
	200	200	306011	1	1	45	52	33	41
			306012	1 1/4	1	52	58	41	41
			306013	1 1/4	1 1/4	52	58	41	50
	160	160	306014	1 1/2	1 1/4	59	59	48	50
			306015	1 1/2	1 1/2	59	60	48	55
	125	125	306016	2	1 1/2	78	74	65	55
			306017	2	2	78	74	65	70

Note: Desiderando ordinare il raccordo prescelto in acciaio inox, sostituire nel codice il 30.... iniziale con 31....

ADATTATORE A "T" DI ESTREMITÀ CENTRALE ORIENTABILE CON O-RING E RONDELLA

Filetto metrico cilindrico

Tipo: 3061..

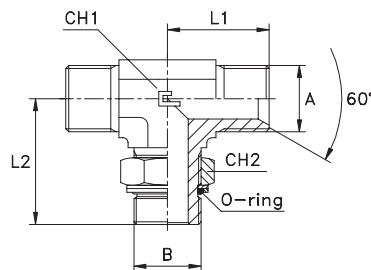

Serie BS	30.... [bar]	31.... [bar]	Ordinazione Completo	A	B	L1	L2	CH1	CH2
UNIVERSALE	350	350	306101	12x1,5	10x1	21	27	11	14
			306102	12x1,5	12x1,5	24	31	14	17
	315	315	306103	14x1,5	12x1,5	26	31	14	17
			306104	14x1,5	14x1,5	26	33	14	19
			306105	16x1,5	14x1,5	29	34	19	19
			306106	16x1,5	16x1,5	29	38	19	22
			306107	18x1,5	16x1,5	29	38	19	22
			306108	18x1,5	18x1,5	29	38	19	24
			306109	22x1,5	18x1,5	34	40	22	24
	250	250	306110	22x1,5	22x1,5	34	42	22	27
			306111	26x1,5	22x1,5	41	44	27	27
			306112	26x1,5	27x2	41	50,5	27	32
	200	200	306113	30x1,5	27x2	45	50,5	33	32
			306114	30x1,5	33x2	45	52,5	33	41

Note: Desiderando ordinare il raccordo prescelto in acciaio inox, sostituire nel codice il 30.... iniziale con 31....
Articoli disponibili con ordinazione programmata.

ADATTATORE A 90° DI ESTREMITÀ CON DADO GIREVOLE

Filetto gas cilindrico/conico

Tipo: 3062..

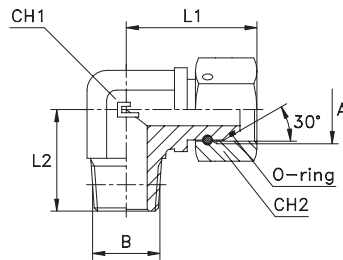

Serie BS	30.... [bar]	31.... [bar]	Ordinazione Completo	A	B	L1	L2	CH1	CH2
UNIVERSALE	350	350	306201	1/8	1/8	25	20	11	14
			306202	1/4	1/4	33	28	14	19
	250	250	306203	3/8	3/8	37	31	19	22
			306204	1/2	1/2	43	37,5	22	27
	200	200	306205	5/8	1/2	49	37,5	27	30
			306206	3/4	3/4	53,5	40	27	32
	160	160	306207	1	1	60,5	50	33	41
			306208	1 1/4	1 1/4	64	60	41	50
			306209	1 1/2	1 1/2	72,5	67	48	55
	100	100	306210	2	2	91	76	65	70

Note: Desiderando ordinare il raccordo prescelto in acciaio inox, sostituire nel codice il 30.... iniziale con 31....

ADATTATORE A 90° DI ESTREMITÀ CON DADO GIREVOLE

Filetto gas cilindrico/NPT

Tipo: 3063..

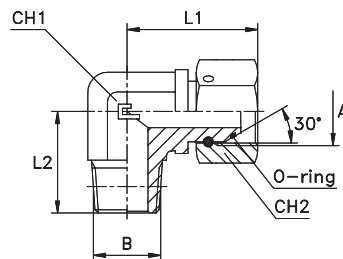

Serie BS	30.... [bar]	31.... [bar]	Ordinazione Completo	A	B	L1	L2	CH1	CH2
UNIVERSALE	350	350	306301	1/8	1/8	25	20	11	14
			306302	1/4	1/4	33	28	14	19
	250	250	306303	3/8	3/8	37	31	19	22
			306304	1/2	1/2	43	37,5	22	27
	200	200	306305	5/8	1/2	49	37,5	27	30
			306306	3/4	3/4	53,5	40	27	32
	160	160	306307	1	1	60,5	50	33	41
			306308	1 1/4	1 1/4	64	60	41	50
			306309	1 1/2	1 1/2	72,5	67	48	55
	100	100	306310	2	2	91	76	65	70

Note: Desiderando ordinare il raccordo prescelto in acciaio inox, sostituire nel codice il 30.... iniziale con 31....
Articoli disponibili su richiesta.

ADATTATORE A 90° CON DADO GIREVOLE

Filetto gas cilindrico

Tipo: 3064..

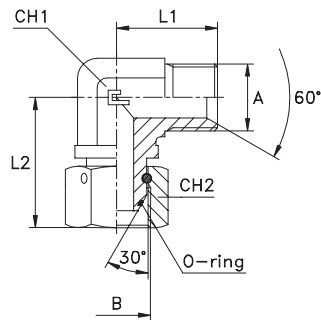

Serie BS	30.... [bar]	31.... [bar]	Ordinazione Completo	A	B	L1	L2	CH1	CH2
UNIVERSALE	400	400	306401	1/8	1/8	21	25	11	14
			306402	1/4	1/4	26	33	14	19
			306403	3/8	3/8	29	37	19	22
	350	350	306404	1/2	1/2	34	43	22	27
			306405	5/8	5/8	38	49	27	30
	315	315	306406	3/4	3/4	41	53,5	27	32
	250	250	306407	1	1	45	60,5	33	41
	200	200	306408	1 1/4	1 1/4	57	64	41	50
	160	160	306409	1 1/2	1 1/2	59	75,5	48	55
	125	125	306410	2	2	78	91	65	70

Note: Desiderando ordinare il raccordo prescelto in acciaio inox, sostituire nel codice il 30.... iniziale con 31....

ADATTATORE A 90° CON DADO GIREVOLE

Filetto metrico cilindrico

Tipo: 3065..

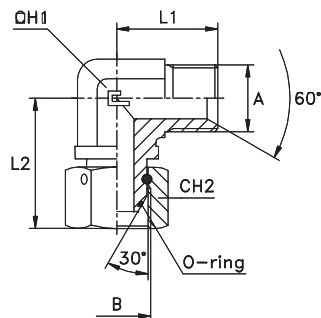

Serie BS	30.... [bar]	31.... [bar]	Ordinazione Completo	A	B	L1	L2	CH1	CH2
UNIVERSALE	400	400	306501	12x1,5	12x1,5	21	26	11	14
			306502	14x1,5	14x1,5	26	33	14	19
			306503	16x1,5	16x1,5	29	37	19	22
			306504	18x1,5	18x1,5	29	38	19	24
	350	350	306505	20x1,5	20x1,5	34	44	22	27
			306506	22x1,5	22x1,5	34	44	22	27
	315	315	306507	26x1,5	26x1,5	41	53	27	32
	250	250	306508	30x1,5	30x1,5	45	58	33	36

Note: Desiderando ordinare il raccordo prescelto in acciaio inox, sostituire nel codice il 30.... iniziale con 31....
Articoli disponibili su richiesta.

ADATTATORE A "T" LATERALE CON DADO GIREVOLE

Filetto gas cilindrico

Tipo: 3066..

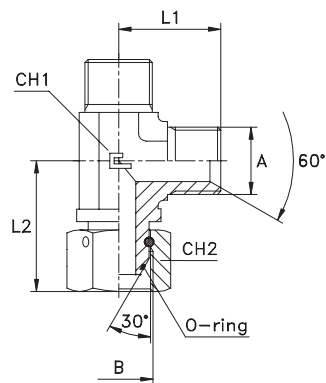

Serie BS	30.... [bar]	31.... [bar]	Ordinazione Completo	A	B	L1	L2	CH1	CH2
UNIVERSALE	400	400	306601	1/8	1/8	21	25	11	14
			306602	1/4	1/4	26	33	14	19
			306603	3/8	3/8	29	37	19	22
	350	350	306604	1/2	1/2	34	43	22	27
			306605	5/8	5/8	38	49	27	30
	315	315	306606	3/4	3/4	41	53,5	27	32
	250	250	306607	1	1	45	60,5	33	41
	200	200	306608	1 1/4	1 1/4	57	64	41	50
	160	160	306609	1 1/2	1 1/2	59	72,5	48	55
	125	125	306610	2	2	78	91	65	70

Note: Desiderando ordinare il raccordo prescelto in acciaio inox, sostituire nel codice il 30.... iniziale con 31....

ADATTATORE A "T" LATERALE CON DADO GIREVOLE

Filetto metrico cilindrico

Tipo: 3067..

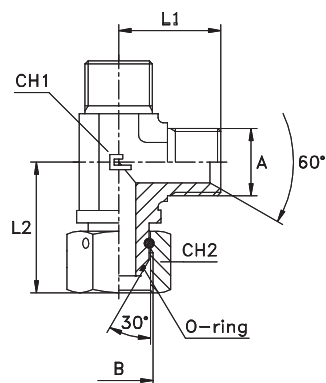

Serie BS	30.... [bar]	31.... [bar]	Ordinazione Completo	A	B	L1	L2	CH1	CH2
UNIVERSALE	400	400	306701	12x1,5	12x1,5	21	26	11	14
			306702	14x1,5	14x1,5	26	33	14	19
			306703	16x1,5	16x1,5	29	37	19	22
			306704	18x1,5	18x1,5	29	38	19	24
	350	350	306705	20x1,5	20x1,5	34	44	22	27
			306706	22x1,5	22x1,5	34	44	22	27
	315	315	306707	26x1,5	26x1,5	41	53	27	32
	250	250	306708	30x1,5	30x1,5	45	58	33	36

Note: Desiderando ordinare il raccordo prescelto in acciaio inox, sostituire nel codice il 30.... iniziale con 31....
Articoli disponibili su richiesta.

ADATTATORE A "T" CENTRALE CON DADO GIREVOLE

Filetto gas cilindrico

Tipo: 3068..

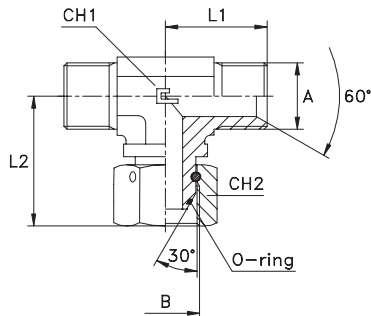

Serie BS	30.... [bar]	31.... [bar]	Ordinazione Completo	A	B	L1	L2	CH1	CH2
UNIVERSALE	400	400	306801	1/8	1/8	21	25	11	14
			306802	1/4	1/4	26	33	14	19
			306803	3/8	3/8	29	37	19	22
	350	350	306804	1/2	1/2	34	43	22	27
			306805	5/8	5/8	38	49	27	30
	315	315	306806	3/4	3/4	41	53,5	27	32
	250	250	306807	1	1	45	60,5	33	41
	200	200	306808	1 1/4	1 1/4	57	64	41	50
	160	160	306809	1 1/2	1 1/2	59	72,5	48	55
	125	125	306810	2	2	78	91	65	70

Note: Desiderando ordinare il raccordo prescelto in acciaio inox, sostituire nel codice il 30.... iniziale con 31....

ADATTATORE A "T" CENTRALE CON DADO GIREVOLE

Filetto metrico cilindrico

Tipo: 3069..

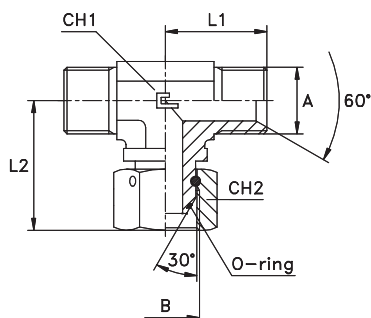

Serie BS	30.... [bar]	31.... [bar]	Ordinazione Completo	A	B	L1	L2	CH1	CH2
UNIVERSALE	400	400	306901	12x1,5	12x1,5	21	26	11	14
			306902	14x1,5	14x1,5	26	33	14	19
			306903	16x1,5	16x1,5	29	37	19	22
			306904	18x1,5	18x1,5	29	38	19	24
	350	350	306905	20x1,5	20x1,5	34	44	22	27
			306906	22x1,5	22x1,5	34	44	22	27
	315	315	306907	26x1,5	26x1,5	41	53	27	32
	250	250	306908	30x1,5	30x1,5	45	58	33	36

Note: Desiderando ordinare il raccordo prescelto in acciaio inox, sostituire nel codice il 30.... iniziale con 31....
Articoli disponibili su richiesta.

ADATTATORE A "T" CON DADO GIREVOLE

Filetto gas cilindrico

Tipo: 3070..

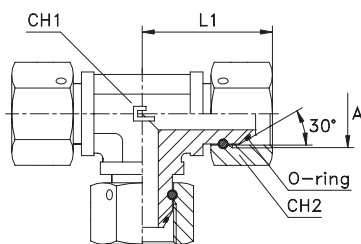

Serie BS	30.... [bar]	31.... [bar]	Ordinazione Completo	A	L1	CH1	CH2
UNIVERSALE	400	400	307001	1/8	25	11	14
			307002	1/4	33	14	19
			307003	3/8	37	19	22
	350	350	307004	1/2	43	22	27
			307005	5/8	49	27	30
	315	315	307006	3/4	53,5	27	32
	250	250	307007	1	60,5	33	41
	200	200	307008	1 1/4	64	41	50
	160	160	307009	1 1/2	75,5	48	55
	125	125	307010	2	91	65	70

Note: Desiderando ordinare il raccordo prescelto in acciaio inox, sostituire nel codice il 30.... iniziale con 31....

ADATTATORE A "T" CON DADO GIREVOLE

Filetto metrico cilindrico

Tipo: 3071..

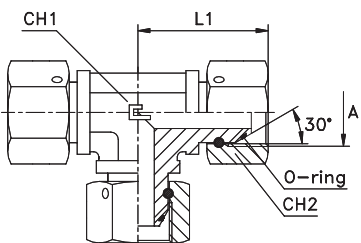

Serie BS	30.... [bar]	31.... [bar]	Ordinazione Completo	A	L1	CH1	CH2
UNIVERSALE	400	400	307101	12x1,5	26	11	14
			307102	14x1,5	33	14	19
			307103	16x1,5	37	19	22
			307104	18x1,5	38	19	24
	350	350	307105	20x1,5	44	22	27
			307106	22x1,5	44	22	27
	315	315	307107	26x1,5	53	27	32
	250	250	307108	30x1,5	58	33	36

Note: Desiderando ordinare il raccordo prescelto in acciaio inox, sostituire nel codice il 30.... iniziale con 31....
Articoli disponibili su richiesta.

ADATTATORE DIRITTO DI ESTREMITÀ CON GUARNIZIONE PIANA

Filetto gas cilindrico

Tipo: 3072..

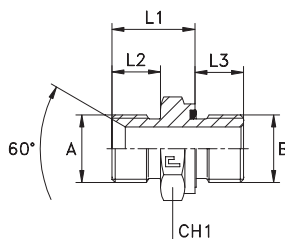

Serie BS	30.... [bar]	31.... [bar]	Ordinazione Completo	A	B	L1	L2	L3	CH1
UNIVERSALE	350	350	307201	1/8	1/8	14,5	8	8	14
			307202	1/4	1/4	19	11	12	19
	225	225	307203	3/8	3/8	20,5	12	12	22
			307204	1/2	1/2	24	14	14	27
	200	200	307205	5/8	1/2	26	16	14	27
			307206	3/4	3/4	28	16	16	32
	160	160	307207	1	1	32	19	18	41
			307208	1 1/4	1 1/4	37	20	20	50
			307209	1 1/2	1 1/2	40	23	22	55
	100	100	307210	2	2	45,5	25	24	70

Note: Desiderando ordinare il raccordo prescelto in acciaio inox, sostituire nel codice il 30.... iniziale con 31....
Articoli disponibili su richiesta.

ADATTATORE DIRITTO DI ESTREMITÀ CON DADO GIREVOLE E GUARNIZIONE PIANA

Filetto gas cilindrico

Tipo: 3073..

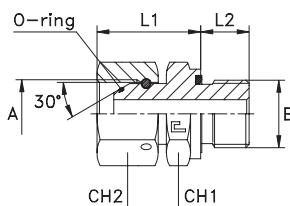

Serie BS	30.... [bar]	31.... [bar]	Ordinazione Completo	A	B	L1	L2	CH1	CH2
UNIVERSALE	350	350	307301	1/8	1/8	20	8	14	14
			307302	1/4	1/4	25	12	19	19
	225	225	307303	3/8	3/8	27	12	22	22
			307304	1/2	1/2	31	14	27	27
	200	200	307305	5/8	1/2	35	14	27	30
			307306	3/4	3/4	37	16	32	32
	160	160	307307	1	1	44,5	18	41	41
			307308	1 1/4	1 1/4	47	20	50	50
			307309	1 1/2	1 1/2	54,5	22	55	55
	100	100	307310	2	2	62	24	70	70

Note: Desiderando ordinare il raccordo prescelto in acciaio inox, sostituire nel codice il 30.... iniziale con 31....
Articoli disponibili su richiesta.

ADATTATORE DIRITTO DI ESTREMITÀ CON O-RING E RONDELLA

Filetto gas cilindrico

Tipo: 3074..

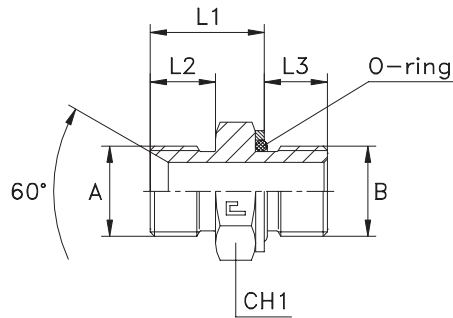

Serie BS	30.... [bar]	31.... [bar]	Ordinazione Completo	A	B	L1	L2	L3	CH1
UNIVERSALE	350	350	307401	1/8	1/8	14,3	8	6,7	14
			307402	1/4	1/4	19,3	11	10,2	19
	250	250	307403	3/8	3/8	20,3	12	10,2	22
			307404	1/2	1/2	24,3	14	12,2	27
	200	200	307405	5/8	1/2	26,3	16	12,2	27
			307406	3/4	3/4	27,8	16	12,7	36
	160	160	307407	1	1	32,1	19	15,4	41
			307408	1 1/4	1 1/4	37	20	16	50
			307409	1 1/2	1 1/2	40	23	16	55
	100	100	307410	2	2	44,6	25	21,4	70

Note: Desiderando ordinare il raccordo prescelto in acciaio inox, sostituire nel codice il 30.... iniziale con 31....
Articoli disponibili su richiesta.

ADATTATORE DIRITTO DI ESTREMITÀ CON O-RING E RONDELLA

Filetto metrico cilindrico

Tipo: 3075..

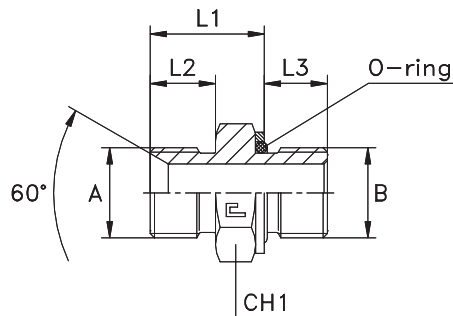

Serie BS	30.... [bar]	31.... [bar]	Ordinazione Completo	A	B	L1	L2	L3	CH1
UNIVERSALE	350	350	307501	12x1,5	12x1,5	20,4	12	9,6	17
			307502	14x1,5	14x1,5	20,4	12	9,6	19
	250	250	307503	16x1,5	16x1,5	20,9	12	11,1	22
			307504	18x1,5	18x1,5	22,9	12	12,6	24
	200	200	307505	20x1,5	22x1,5	25,4	14	13,6	27
			307506	22x1,5	22x1,5	25,4	14	13,6	27
	180	180	307507	26x1,5	27x2	28,5	16	16,5	32
			307508	30x1,5	33x2	29,5	16	16,5	41

Note: Desiderando ordinare il raccordo prescelto in acciaio inox, sostituire nel codice il 30.... iniziale con 31....
Articoli disponibili su richiesta.

ADATTATORE DIRITTO DI ESTREMITÀ CON DADO GIREVOLE, O-RING E RONDELLA

Filetto gas cilindrico

Tipo: 3076..

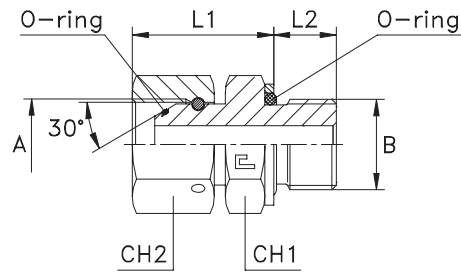

Serie BS	30.... [bar]	31.... [bar]	Ordinazione Completo	A	B	L1	L2	CH1	CH2
UNIVERSALE	350	350	307601	1/8	1/8	19,8	6,7	14	14
			307602	1/4	1/4	25	10,2	19	19
	250	250	307603	3/8	3/8	26,3	10,2	22	22
			307604	1/2	1/2	30	12,2	27	27
	200	200	307605	5/8	1/2	33,8	12,2	27	27
			307606	3/4	3/4	35,8	12,7	36	32
	160	160	307607	1	1	44,1	15,4	41	41
			307608	1 1/4	1 1/4	46,6	16	50	50
			307609	1 1/2	1 1/2	54,1	16	55	55
	100	100	307610	2	2	61,1	21,4	70	70

Note: Desiderando ordinare il raccordo prescelto in acciaio inox, sostituire nel codice il 30.... iniziale con 31....
Articoli disponibili su richiesta.

ADATTATORE DIRITTO DI ESTREMITÀ CON DADO GIREVOLE, O-RING E RONDELLA

Filetto metrico cilindrico

Tipo: 3077..

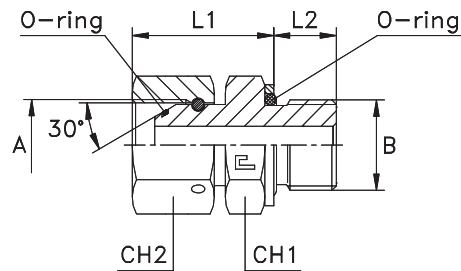

Serie BS	30.... [bar]	31.... [bar]	Ordinazione Completo	A	B	L1	L2	CH1	CH2
UNIVERSALE	350	350	307701	12x1,5	12x1,5	23,4	9,6	17	17
	300	300	307702	14x1,5	14x1,5	25,6	9,6	19	19
	250	250	307703	16x1,5	16x1,5	26,9	11,1	22	22
			307704	18x1,5	18x1,5	29,9	12,6	24	24
	225	225	307705	20x1,5	22x1,5	33,4	13,6	27	27
			307706	22x1,5	22x1,5	34,4	13,6	27	27
	200	200	307707	26x1,5	27x2	37,7	16,5	32	32
			307708	30x1,5	33x2	40,6	16,5	36	36

Note: Desiderando ordinare il raccordo prescelto in acciaio inox, sostituire nel codice il 30.... iniziale con 31....
Articoli disponibili su richiesta.

TAPPO MASCHIO

Filetto gas cilindrico

Tipo: 3078..

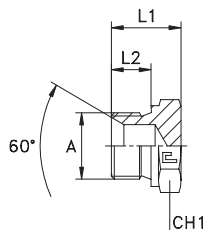

Serie BS	30.... [bar]	31.... [bar]	Ordinazione Completo	A	L1	L2	CH1
UNIVERSALE	400	400	307801	1/8	14,5	8	14
			307802	1/4	19	11	19
			307803	3/8	20,5	12	22
	350	350	307804	1/2	24	14	27
			307805	5/8	26	16	30
	315	315	307806	3/4	28	16	32
	250	250	307807	1	32	19	41
	200	200	307808	1 1/4	35	20	50
	160	160	307809	1 1/2	40	23	55
	125	125	307810	2	45,5	25	70

Note: Desiderando ordinare il raccordo prescelto in acciaio inox, sostituire nel codice il 30.... iniziale con 31....
 Articoli disponibili con ordinazione programmata.

Per tenute con rondella in rame utilizzare le pressioni dei particolari 3001..

TAPPO FEMMINA CON DADO GIREVOLE

Filetto gas cilindrico

Tipo: 3079..

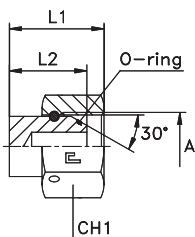

Serie BS	30.... [bar]	31.... [bar]	Ordinazione Completo	A	L1	L2	CH1
UNIVERSALE	400	400	307901	1/8	15	12	14
			307902	1/4	19	15	19
			307903	3/8	20	15	22
	350	350	307904	1/2	24	19	27
			307905	5/8	26	19	30
	315	315	307906	3/4	30	21	32
	250	250	307907	1	35	24,5	41
	200	200	307908	1 1/4	36	27	50
	160	160	307909	1 1/2	42	29,5	55
	125	125	307910	2	45	30	70

Note: Desiderando ordinare il raccordo prescelto in acciaio inox, sostituire nel codice il 30.... iniziale con 31....
 Articoli disponibili su richiesta.

ADATTATORE A 90° CON DOPPIO DADO GIREVOLE

Filetto gas cilindrico

Tipo: 3080..

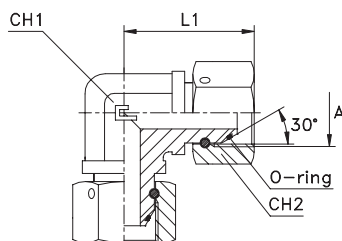

Serie BS	30.... [bar]	31.... [bar]	Ordinazione Completo	A	L1	CH1	CH2
UNIVERSALE	400	400	308001	1/8	25	11	14
			308002	1/4	33	14	19
			308003	3/8	37	19	22
	350	350	308004	1/2	43	22	27
			308005	5/8	49	27	30
	315	315	308006	3/4	53,5	27	32
	250	250	308007	1	60,5	33	41
	200	200	308008	1 1/4	64	41	50
	160	160	308009	1 1/2	72,5	48	55
	125	125	308010	2	91	65	70

Note: Desiderando ordinare il raccordo prescelto in acciaio inox, sostituire nel codice il 30.... iniziale con 31....
Articoli disponibili su richiesta.

ADATTATORE A 90° CON DOPPIO DADO GIREVOLE

Filetto metrico cilindrico

Tipo: 3081..

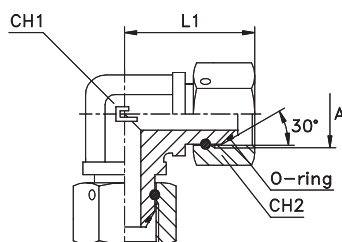

Serie BS	30.... [bar]	31.... [bar]	Ordinazione Completo	A	L1	CH1	CH2
UNIVERSALE	400	400	308101	12x1,5	26	11	14
			308102	14x1,5	33	14	19
			308103	16x1,5	37	19	22
			308104	18x1,5	38	19	24
	350	350	308105	20x1,5	44	22	27
			308106	22x1,5	44	22	27
	315	315	308107	26x1,5	53	27	32
	250	250	308108	30x1,5	58	33	36

Note: Desiderando ordinare il raccordo prescelto in acciaio inox, sostituire nel codice il 30.... iniziale con 31....
Articoli disponibili su richiesta.

ADATTATORE A 45° CON DADO GIREVOLE

Filetto gas cilindrico

Tipo: **3082..**

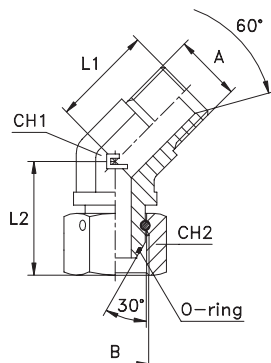

Serie BS	30.... [bar]	31.... [bar]	Ordinazione Completo	A	B	L1	L2	CH1	CH2
UNIVERSALE	400	400	308201	1/8	1/8	20,5	23	11	14
			308202	1/4	1/4	21	25	14	19
			308203	3/8	3/8	23,5	29	19	22
	350	350	308204	1/2	1/2	26	32	22	27
			308205	5/8	5/8	29	39	27	30
	315	315	308206	3/4	3/4	32	41,5	27	32
	250	250	308207	1	1	37	45	33	41
	200	200	308208	1 1/4	1 1/4	39	47	41	50
	160	160	308209	1 1/2	1 1/2	46	58,5	48	55
	125	125	308210	2	2	56	72	65	70

Note: Desiderando ordinare il raccordo prescelto in acciaio inox, sostituire nel codice il **30....** iniziale con **31....** .
Articoli disponibili su richiesta.

ADATTATORE A 45° CON DADO GIREVOLE

Filetto metrico cilindrico

Tipo: **3083..**

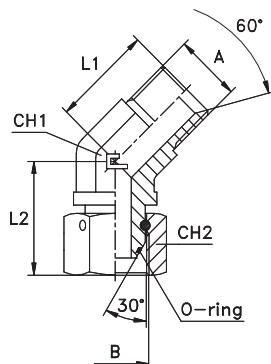

Serie BS	30.... [bar]	31.... [bar]	Ordinazione Completo	A	B	L1	L2	CH1	CH2
UNIVERSALE	400	400	308301	12x1,5	12x1,5	18	24	11	14
			308302	14x1,5	14x1,5	21	25	14	19
			308303	16x1,5	16x1,5	25	29	19	22
			308304	18x1,5	18x1,5	28	30	19	24
	350	350	308305	20x1,5	20x1,5	30	33	22	27
			308306	22x1,5	22x1,5	30	33	22	27
	315	315	308307	26x1,5	26x1,5	33	41	27	32
	250	250	308308	30x1,5	30x1,5	37	42,5	33	36

Note: Desiderando ordinare il raccordo prescelto in acciaio inox, sostituire nel codice il **30....** iniziale con **31....** .
Articoli disponibili su richiesta.

ADATTATORE A 90° DI ESTREMITÀ ORIENTABILE CON DADO GIREVOLE, O-RING E RONDELLA

Filetto ginevrino cilindrico

Tipo: 3084..

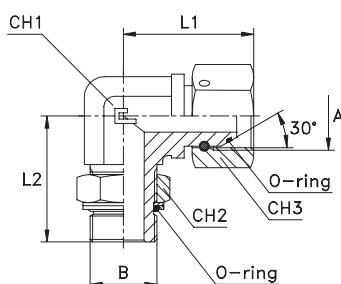

Serie BS	30.... [bar]	31.... [bar]	Ordinazione Completo	A	B	L1	L2	CH1	CH2	CH3
UNIVERSALE	350	350	308401	1/8	1/8	25	26	11	14	14
			308402	1/4	1/8	33	30	14	14	19
	315	315	308403	1/4	1/4	33	32	14	19	19
			308404	3/8	1/4	37	37	19	19	22
	250	250	308405	3/8	3/8	37	37	19	22	22
			308406	1/2	3/8	43	39	22	22	27
			308407	1/2	1/2	43	43	22	30	27
			308408	3/4	1/2	53,5	47	27	30	32
			308409	3/4	3/4	53,5	49	27	36	32
			308410	1	3/4	60,5	50	33	36	41
	200	200	308411	1	1	60,5	52	33	41	41
			308412	1 1/4	1	64	58	41	41	50
			308413	1 1/4	1 1/4	64	58	41	50	50
	160	160	308414	1 1/2	1 1/4	72,5	59	48	50	55
			308415	1 1/2	1 1/2	72,5	60	48	55	55
	125	125	308416	2	1 1/2	91	74	65	55	70
			308417	2	2	91	74	65	70	70

Note: Desiderando ordinare il raccordo prescelto in acciaio inox, sostituire nel codice il 30.... iniziale con 31....
Articoli disponibili su richiesta.

ADATTATORE A 90° DI ESTREMITÀ ORIENTABILE CON DADO GIREVOLE, O-RING E RONDELLA

Filetto metrico cilindrico

Tipo: 3085..

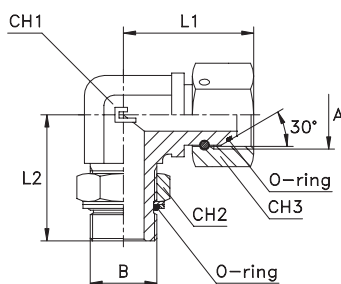

Serie BS	30.... [bar]	31.... [bar]	Ordinazione Completo	A	B	L1	L2	CH1	CH2	CH3
UNIVERSALE	350	350	308501	12x1,5	10x1	26	27	11	14	14
			308502	12x1,5	12x1,5	26	31	14	17	14
	315	315	308503	14x1,5	12x1,5	33	31	14	17	19
			308504	14x1,5	14x1,5	33	33	14	19	19
			308505	16x1,5	14x1,5	37	36	19	19	22
			308506	16x1,5	16x1,5	37	38	19	22	22
			308507	18x1,5	16x1,5	38	38	19	22	24
			308508	18x1,5	18x1,5	38	38	19	24	24
			308509	22x1,5	18x1,5	44	40	22	24	27
			308510	22x1,5	22x1,5	44	42	22	27	27
	250	250	308511	26x1,5	22x1,5	53	46	27	27	32
			308512	26x1,5	27x2	53	50,5	27	32	32
			308513	30x1,5	27x2	58	52,5	33	32	36
	200	200	308514	30x1,5	33x2	58	52,5	33	41	36

Note: Desiderando ordinare il raccordo prescelto in acciaio inox, sostituire nel codice il 30.... iniziale con 31....
Articoli disponibili su richiesta.

ADATTATORE A 45° DI ESTREMITÀ ORIENTABILE CON DADO GIREVOLE, O-RING E RONDELLA

Filetto gas cilindrico

Tipo: 3086..

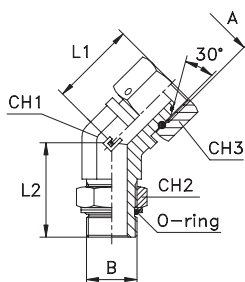

Serie BS	30.... [bar]	31.... [bar]	Ordinazione Completo	A	B	L1	L2	CH1	CH2	CH3
UNIVERSALE	350	350	308601	1/8	1/8	23	26	11	14	14
			308602	1/4	1/8	25	27	14	14	19
	315	315	308603	1/4	1/4	25	29	14	19	19
			308604	3/8	1/4	29	30	19	19	22
	250	250	308605	3/8	3/8	29	33	19	22	22
			308606	1/2	3/8	32	35	22	22	27
			308607	1/2	1/2	32	38,5	22	30	27
			308608	3/4	1/2	41,5	38,5	27	30	32
			308609	3/4	3/4	41,5	44	27	36	32
			308610	1	3/4	45	44	33	36	41
	200	200	308611	1	1	45	47	33	41	41
			308612	1 1/4	1	47	45	41	41	50
			308613	1 1/4	1 1/4	47	48	41	50	50
	160	160	308614	1 1/2	1 1/4	58,5	48	48	50	55
			308615	1 1/2	1 1/2	58,5	48	48	55	55
	125	125	308616	2	1 1/2	72	57	65	55	70
			308617	2	2	72	57	65	70	70

Note: Desiderando ordinare il raccordo prescelto in acciaio inox, sostituire nel codice il 30.... iniziale con 31....
Articoli disponibili su richiesta.

ADATTATORE A 45° DI ESTREMITÀ ORIENTABILE CON DADO GIREVOLE, O-RING E RONDELLA

Filetto metrico cilindrico

Tipo: 3087..

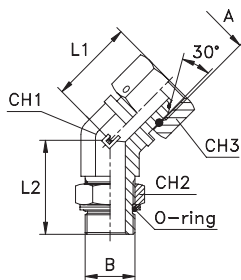

Serie BS	30.... [bar]	31.... [bar]	Ordinazione Completo	A	B	L1	L2	CH1	CH2	CH3
UNIVERSALE	350	350	308701	12x1,5	10x1	24	27	11	14	14
			308702	12x1,5	12x1,5	24	27	14	17	14
	315	315	308703	14x1,5	12x1,5	25	27	14	17	19
			308704	14x1,5	14x1,5	25	33	14	19	19
			308705	16x1,5	14x1,5	29	30	19	19	22
			308706	16x1,5	16x1,5	29	33	19	22	22
			308707	18x1,5	16x1,5	30	33	19	22	24
			308708	18x1,5	18x1,5	30	33	19	24	24
			308709	22x1,5	18x1,5	33	36	22	24	27
			308710	22x1,5	22x1,5	33	38	22	27	27
	250	250	308711	26x1,5	22x1,5	41	37,5	27	27	32
			308712	26x1,5	27x2	41	46	27	32	32
			308713	30x1,5	27x2	42,5	46	33	32	36
	200	200	308714	30x1,5	33x2	42,5	46	33	41	36

Note: Desiderando ordinare il raccordo prescelto in acciaio inox, sostituire nel codice il 30.... iniziale con 31....
Articoli disponibili su richiesta.

GHIERA PER PASSAPARETE

Filetto gas cilindrico

Tipo: **0023...**

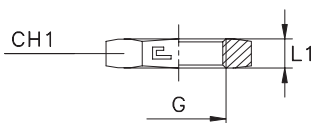

Serie BS	30.... [bar]	31.... [bar]	Ordinazione Completo	G	L1	CH1
UNIVERSALE	400	400	002301	1/8	5,5	14
			002302	1/4	6	19
			002303	3/8	7	22
	350	350	002304	1/2	8,5	27
	315	315	002305-CH32	3/4	9	32
	250	250	002306	1	10,4	41
	200	200	002307	1 1/4	11	50
	160	160	002308	1 1/2	12	55
	125	125	002309	2	12	70

Note: Desiderando ordinare il raccordo prescelto in acciaio inox, sostituire nel codice il **00....** iniziale con **01....**

VALVOLA DI RITEGNO FEMMINA

Filetto gas cilindrico - Filetto metrico cilindrico

Tipo: **5010..**

Tipo: **5011..**

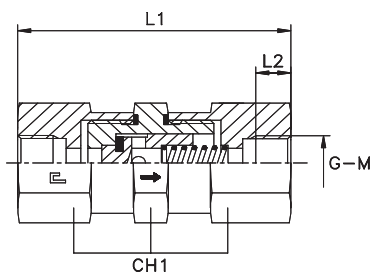

Serie BS	50.... [bar]	51.... [bar]	Ordinazione Completo	G	L1	L2	CH1	Ø passaggio
S	400	400	501001	1/8	70	10	19	4
			501002	1/4	80	14	19	4
			501003	3/8	88	14	32	8
			501004	1/2	103	17	41	11
			501005	3/4	110	19	50	16
	250	250	501006	1	122	21,5	50	18
			501007	1 1/4	142	23,5	70	29
			501008	1 1/2	142	25,5	70	29

Note: Desiderando ordinare il raccordo prescelto in acciaio inox, sostituire nel codice il **50....** iniziale con **51....**
Articoli disponibili con ordinazione programmata.

Serie BS	50.... [bar]	51.... [bar]	Ordinazione Completo	M	L1	L2	CH1	Ø passaggio
S	400	400	501101	10x1	70	10	19	4
			501102	14x1,5	80	14,5	19	4
			501103	16x1,5	88	14,5	32	8
			501104	22x1,5	103	16,5	41	11
			501105	27x2	110	19	50	16
	250	250	501106	33x2	122	21	50	18
			501107	42x2	142	23	70	29
			501108	48x2	142	25	70	29

Note: Desiderando ordinare il raccordo prescelto in acciaio inox, sostituire nel codice il **50....** iniziale con **51....**
Articoli disponibili con ordinazione programmata.

VALVOLA DI RITEGNO FEMMINA

Filetto gas conico - Filetto NPT

Tipo: 5012..

Tipo: 5013..

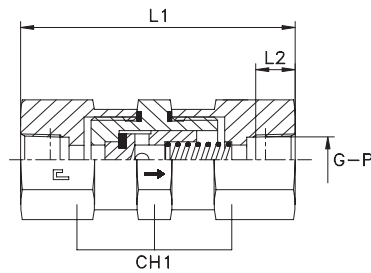

Serie BS	50.... [bar]	51.... [bar]	Ordinazione Completo	G	L1	L2	CH1	Ø passaggio
UNIVERSALE	400	400	501201	1/8	70	9,5	19	4
			501202	1/4	80	14	19	4
			501203	3/8	88	14,5	32	8
			501204	1/2	103	19	41	11
			501205	3/4	110	19,5	50	16
	250	250	501206	1	122	23,5	50	18
			501207	1 1/4	142	24	70	29
			501208	1 1/2	142	24	70	29

Note: Desiderando ordinare il raccordo prescelto in acciaio inox, sostituire nel codice il 50.... iniziale con 51....
 Articoli disponibili con ordinazione programmata.

Serie BS	50.... [bar]	51.... [bar]	Ordinazione Completo	P	L1	L2	CH1	Ø passaggio
UNIVERSALE	400	400	501301	1/8	70	9,5	19	4
			501302	1/4	80	14	19	4
			501303	3/8	88	14,5	32	8
			501304	1/2	103	19	41	11
			501305	3/4	110	19,5	50	16
	250	250	501306	1	122	23,5	50	18
			501307	1 1/4	142	24	70	29
			501308	1 1/2	142	24	70	29

Note: Desiderando ordinare il raccordo prescelto in acciaio inox, sostituire nel codice il 50.... iniziale con 51....
 Articoli disponibili con ordinazione programmata.



STABILIMENTO n° 1-2 DI CASALGRASSO (CN)

Sede produttiva della CAST S.p.A.





SAE-J1453



























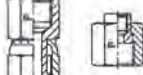









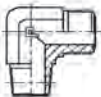
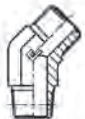
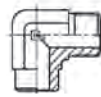
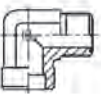
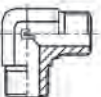
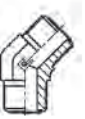
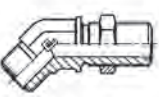
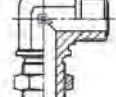
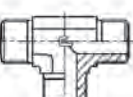
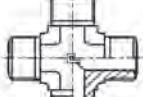
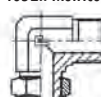
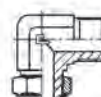

ORFS

**PRODOTTO IN ACCIAIO AL CARBONIO
E IN ACCIAIO INOSSIDABILE**

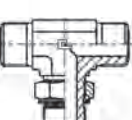
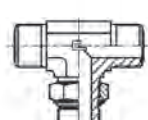
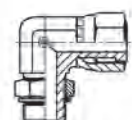
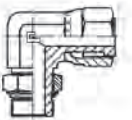
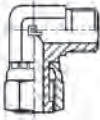
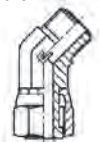
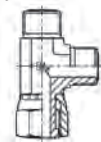
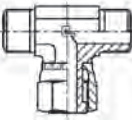
40

INDICE FIGURATIVO - RACCORDI SAE J1453 - ISO 8434-3

Istruzioni generali	Assicurazione qualità	Temperature ammesse	Trattamenti di finitura	Tubi da utilizzare	Estremità filettate	Prescrizioni da rispettare
Norma di utilizzazione	Fattori di sicurezza	Tenute sulle filettature	Trattamenti termici	Seguire le tabelle	Gas - metrico UNF - NPT	Istruzioni di montaggio
pag. 215	pag. 22	pag. 23	pag. 24	pag. 25-26	pag. 27-32	pag. 33,39;216-219
Tipo: 4001.. 	Tipo: 4002.. 	Tipo: 4003.. 	Tipo: 4004.. Gas cilind. Tipo: 4005.. Metrico cilind. 	Tipo: 4006.. UNF/UN-2A 	Tipo: 4007.. Gas cilind. Tipo: 4008.. Metrico cilind. 	Tipo: 4009.. NPTF 
pag. 220	pag. 221	pag. 222	pag. 222-223	pag. 224	pag. 225-226	pag. 226
Tipo: 4010.. Gas cilind. 	Tipo: 4011.. NPTF 	Tipo: 4012.. Gas cilind. 	Tipo: 4015.. Gas cilind. 	Tipo: 4017.. 	Tipo: 4018.. 	Tipo: 4019.. 
pag. 227	pag. 227	pag. 228	pag. 228	pag. 229	pag. 229	pag. 230
Tipo: 4020.. 	Tipo: 4021.. 	Tipo: 4022.. Gas cilind. Tipo: 4023.. Metrico cilind. 	Tipo: 4024.. Gas cilind. Tipo: 4025.. Metrico cilind. 	Tipo: 4026.. ORFS/DIN 	Tipo: 4027.. ORFS/DIN gir. 	Tipo: 4028...3 ORFS/JIC 
pag. 231-232	pag. 232	pag. 233	pag. 234	pag. 235	pag. 235	pag. 236
Tipo: 4029.. ORFS/JIC gir. 	Tipo: 4030...3 ORFS gir. JIC 	Tipo: 4031.. ORFS/BS 	Tipo: 4032.. ORFS gir. BS 	Tipo: 4033.. Gas cilind. Tipo: 4034.. Metrico cilind. 	Tipo: 4035.. ORFS/UN-2A 	Tipo: 4036.. Gas cilind. Tipo: 4037.. Metrico cilind. 
pag. 236	pag. 237	pag. 237	pag. 238	pag. 239	pag. 240	pag. 240-241
Tipo: 4038.. 	Tipo: 4039.. NPTF 	Tipo: 4040.. NPTF 	Tipo: 4041.. 	Tipo: 4042.. 	Tipo: 4043.. 	Tipo: 4044.. 
pag. 241	pag. 242	pag. 242	pag. 243	pag. 243	pag. 244	pag. 244
Tipo: 4045.. 	Tipo: 4046.. 	Tipo: 4049.. 	Tipo: 4050.. 	Tipo: 4051.. Gas cilind. Tipo: 4052.. Metrico cilind. 	Tipo: 4053.. UNF/UN-2A 	Tipo: 4054.. Gas cilind. 
pag. 245	pag. 245	pag. 246	pag. 246	pag. 247	pag. 248	pag. 249
Tipo: 4056.. UNF/UN-2A 	Tipo: 4057.. Gas cilind. 	Tipo: 4059.. UNF/UN-2A 	Tipo: 4060.. Gas cilind. 	Tipo: 4062.. UNF/UN-2A 	Tipo: 4069.. Gas cilind. 	Tipo: 4071.. UNF/UN-2A 
pag. 250	pag. 251	pag. 252	pag. 253	pag. 254	pag. 255	pag. 255
Tipo: 4072.. 	Tipo: 4073.. 	Tipo: 4074.. 	Tipo: 4075.. 	Tipo: 4076.. 	Tipo: 4077.. 	Tipo: 4078.. 
pag. 256	pag. 256	pag. 257	pag. 257	pag. 258	pag. 258	pag. 258

ESEMPI DI ORDINAZIONE (Acciaio al carbonio)

ESEMPI DI ORDINAZIONE (Acciaio inossidabile)

ORFS

- Desiderando un raccordo dritto di estremità per tubo Ø 20 mm con filetto da 3/4" gas cilindrico in acciaio al carbonio con tenuta elastomerica piana in NBR sul filetto terminale, ordinare: 400405

- Desiderando la guarnizione in VITON®, aggiungere una ".V" finale.

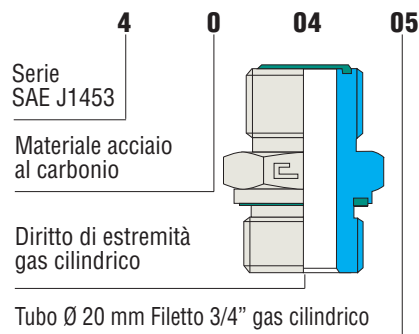

ORFS

- Desiderando un raccordo dritto di estremità per tubo Ø 20 mm con filetto da 3/4" gas cilindrico in acciaio inossidabile con tenuta elastomerica piana in VITON® sul filetto terminale, ordinare: 410405

- Desiderando la guarnizione in NBR, aggiungere una ".N" finale.

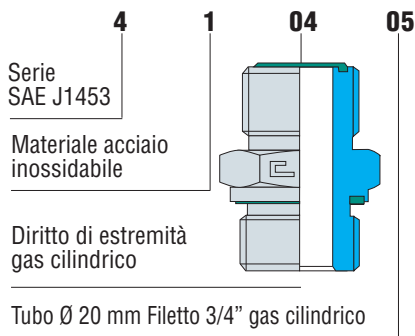

ORFS

- Desiderando utilizzare del tubo in acciaio con misure in pollici anziché metriche, aggiungere al codice dell'anello di pressione una ".W" finale, ordinando: 400105.W

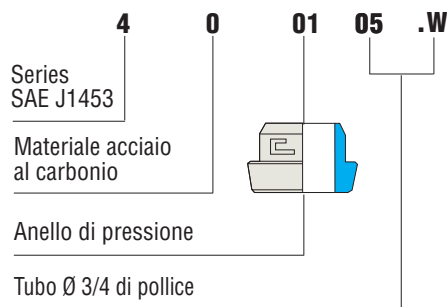

CONSEGNE

- I raccordi CAST S.p.A. vengono consegnati nelle configurazioni indicate nelle tabelle del catalogo.
- Articoli disponibili con ordinazione programmata: articoli di basso consumo con consegna entro 90gg.
- Articoli disponibili su richiesta: articoli non previsti a magazzino, contattare l'Uff. Commerciale.

VITON® è un marchio registrato della DuPont Dow Elastomers

SCHEMA DI PRINCIPIO-TUBO SVASATO

Il raccordo CAST a norme ISO 8434-3/SAE J1453 è un raccordo meccanico, impiegato tradizionalmente per collegamenti fluidodinamici ad alta pressione. La tenuta è realizzata tra due superfici piane metallo su metallo, senza alcuna deformazione dei componenti, e da una tenuta elastomerica (o-ring) posta su una sede ricavata sulla superficie frontale del raccordo.

Il collegamento tra il corpo del raccordo e il tubo svasato è garantito dal dado di serraggio e dalla boccola alloggiata al suo interno. Esso permette di realizzare rapidamente delle tubazioni smontabili, evita le saldature e i filettaggi, semplificando al massimo la realizzazione di complessi impianti oleodinamici. Ripetuti montaggi non alterano le prestazioni della guinzione.

SISTEMA DI GIUNZIONE SAE J1453

Marchi di rintracciabilità:

CAST =
Logo del Produttore

• T =
Stabilimento di produzione

• 3 =
Anno di fabbricazione

• CE =
Prodotto nella CEE

• 50 =
Tipo di acciaio impiegato

• 01 =
N° di colata dell'acciaio impiegato

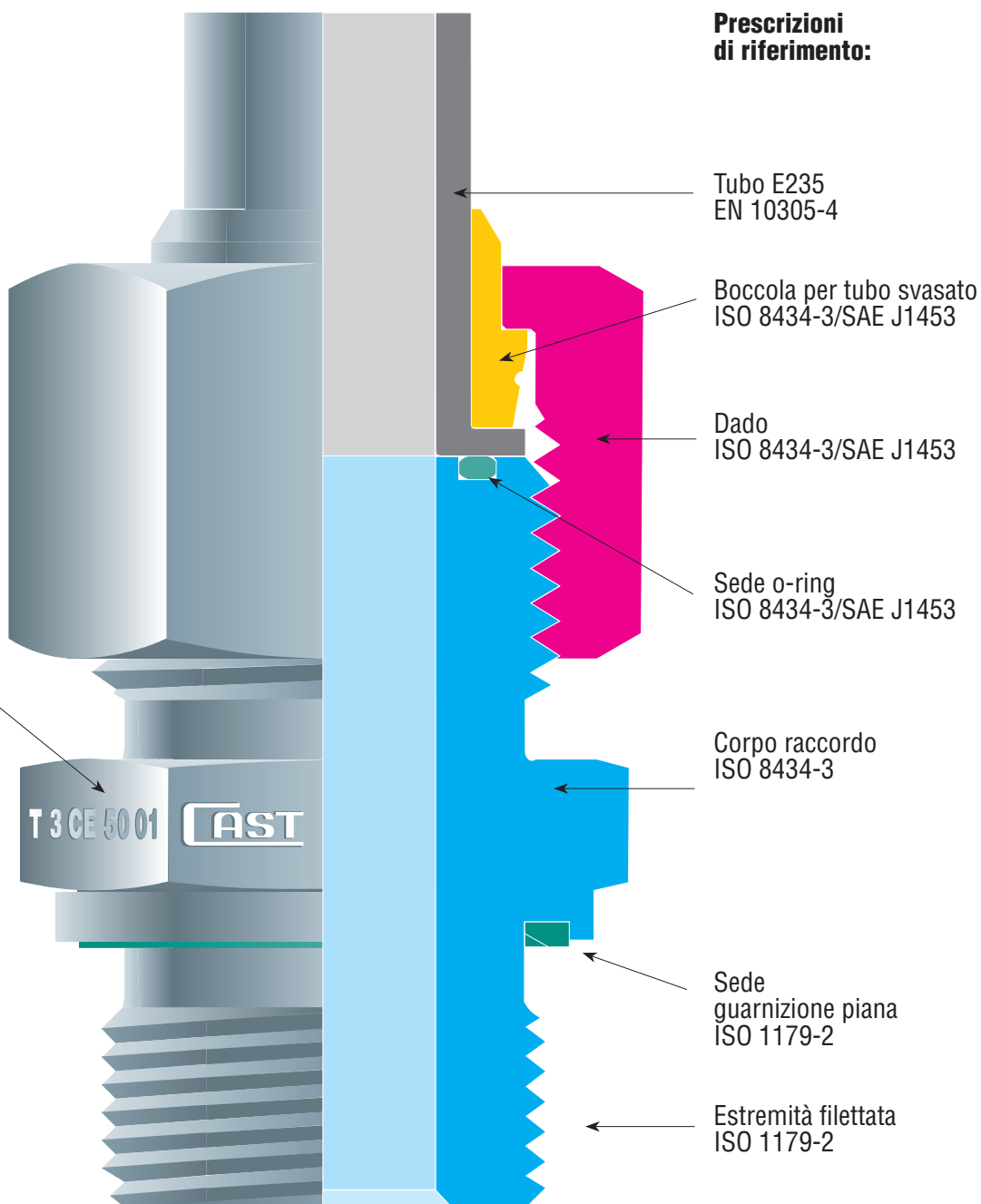

SCHEMA DI PRINCIPIO - TUBO BRASATO

Il raccordo CAST a norme ISO 8434-3/SAE J1453 è un raccordo meccanico, impiegato tradizionalmente per collegamenti fluidodinamici ad alta pressione. La tenuta è realizzata tra due superfici piane metallo su metallo, senza alcuna deformazione dei componenti, e da una tenuta elastomerica (O-Ring) posta su una sede ricavata sulla superficie frontale del raccordo.

Il collegamento tra il corpo del raccordo e il tubo brasato è garantito dal dado di serraggio. Esso permette di realizzare rapidamente delle tubazioni smontabili, evita le svasature e i filettaggi, semplificando al massimo la realizzazione di complessi impianti oleodinamici. Ripetuti montaggi non alterano le prestazioni della giunzione.

SISTEMA DI GIUNZIONE SAE J1453

Marchi di rintracciabilità:

CAST = Logo del Produttore

• T = Stabilimento di produzione

• 3 = Anno di fabbricazione

• CE = Prodotto nella CEE

• 50 = Tipo di acciaio impiegato

• 01 = N° di colata dell'acciaio impiegato

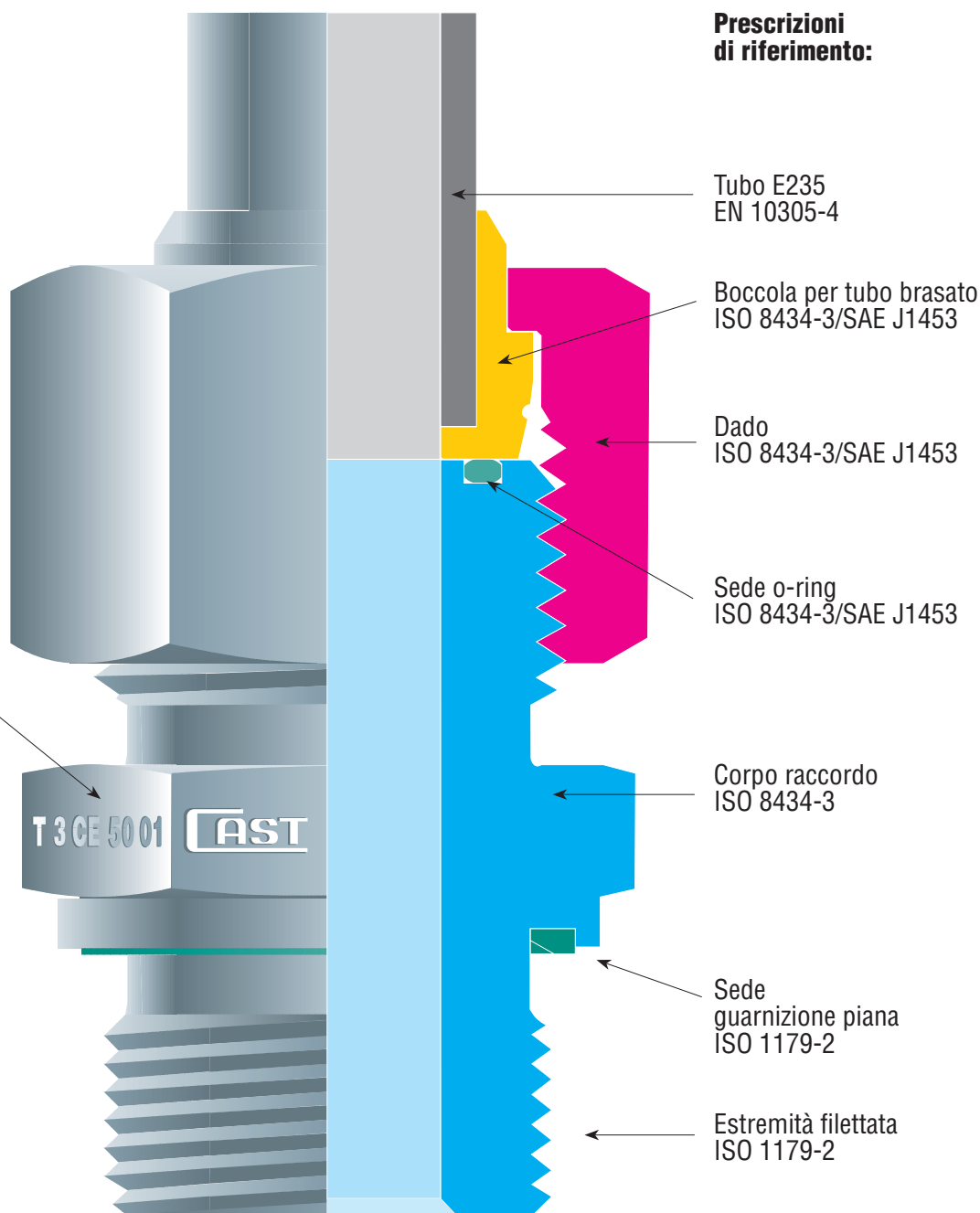

CARATTERISTICHE TECNICHE - TUBO SVASATO O BRASATO

Il raccordo ORFS CAST garantisce una perfetta tenuta del circuito, indipendentemente dal fluido usato, purché non vengano impiegati fluidi corrosivi e vengano rispettate le pressioni nominali dei raccordi e le temperature indicate e, vengano seguite scrupolosamente le prescrizioni del costruttore.

Sono costruiti in una unica serie denominata "UNIVERSALE" in quanto il corpo raccordo, così come il dado di serraggio, resta lo stesso anche quando per necessità d'impiego si passa dall'uso del tubo con misure metriche al tubo con misure in pollice. Non esistono doppioni di diametro con pressioni di esercizio diversificate.

Vibrazioni nella norma non alterano le prestazioni di questo tipo di raccordo che, anche al massimo dei valori prescritti, mantiene le sue caratteristiche ottimali quale raccordo di assoluta garanzia, sicurezza e affidabilità. Per queste sue particolari caratteristiche può essere utilmente impiegato ovunque vengano richieste prestazioni tecniche di rilievo.

Sotto la forza meccanica data dall'avvitamento del dado sul corpo raccordo, la parte del tubo svasato e la parte del tubo brasato solidale alla boccola si accoppia con la superficie frontale del corpo raccordo, dando luogo ad una tenuta metallo su metallo d'indubbia efficacia, supportata peraltro anche da una tenuta elastomerica, che assicura l'ermeticità.

La boccola a svasare, alloggiata all'interno del dado di serraggio assicura l'autoallineamento del tubo svasato all'asse del corpo raccordo, supporta il tubo durante l'esercizio, attenua le vibrazioni ed evita danneggiamenti al tubo nella fase di serraggio.

Prima del montaggio sul tubo metallico



Dopo il montaggio sul tubo metallico

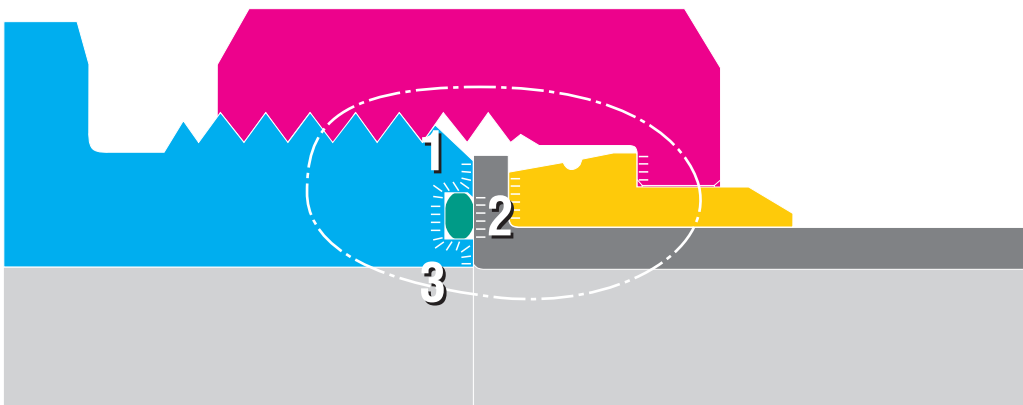

Campo di forza



Superfici di pressione



Punti di tenuta

1-2-3

ERMETICITÀ

Il nuovo raccordo ORFS risolve nel seguente modo il problema della ermeticità totale:

- Sulla superficie frontale del raccordo è stata realizzata una sede per l'inserimento di un O-Ring. Questa guarnizione elastomerica permette una tenuta assoluta, secca come la polvere.
- La particolare forma della sede, secondo le nuove prescrizioni delle norme ISO 8434-3 e SAE J1453, garantisce il contenimento dell'O-Ring all'interno del suo alloggiamento senza l'ausilio di sostanze collanti.
- La presenza della sede O-Ring permette di migliorare le caratteristiche di tenuta metallo su metallo, in quanto la sede divide in due la superficie di tenuta frontale del raccordo, migliorandone con questo la tenuta metallo su metallo. Il nuovo raccordo ORFS risolve pertanto il problema delle piccole perdite di tenuta, dei trafilamenti e delle trasudazioni, tipico delle tenute metallo su metallo dei raccordi ad alta pressione.
- Impegnativi test, eseguiti presso il nostro laboratorio di Casalgrasso (CN), hanno evidenziato al di là di ogni possibile dubbio la validità della tenuta di questa gamma di raccordi oleodinamici.

ISTRUZIONI GENERALI

- Prima di iniziare la svasatura dei tubi accertarsi che le attrezzature da impiegare siano conformi e perfettamente funzionali. Controllare ogni 30-50 svasature, con estrema cura e consapevolezza.
- Prima di iniziare la brasatura dei tubi accertarsi che le attrezzature da impiegare siano conformi e perfettamente funzionali. Controllare sempre la conformità della brasatura.
- Prima dell'allacciamento del tubo premontato all'impianto a bordo macchina è necessario verificare l'allineamento tra il tubo e il raccordo. I raccordi non devono essere usati per correggere il difettoso allineamento, né per esercitare azione di supporto alle tubazioni. Le tubazioni lunghe o fortemente sollecitate devono essere obbligatoriamente fissate con staffe, al fine di evitare eccessive vibrazioni. Un cattivo allineamento può compromettere la funzionalità del sistema.
- La corretta lubrificazione dei componenti interessati al serraggio è una condizione indispensabile al buon funzionamento del sistema: olio minerale o torquentension per raccordi al carbonio, composto antigrippaggio al nichel, Chesterton o similari, per raccordi in acciaio inossidabile.
- Le pressioni indicate nel catalogo sono valide esclusivamente per tubi in acciaio.
- I raccordi di questo catalogo tecnico possono essere utilizzati esclusivamente per collegamenti fluidodinamici.
- Non è consentito accoppiare componenti in acciaio al carbonio con componenti in acciaio inossidabile.

NORMA DI UTILIZZAZIONE

RACCORDO IN ACCIAIO AL CARBONIO

- Per una corretta utilizzazione e relativa resa tecnica del raccordo in acciaio al carbonio è indispensabile impiegare tubi di alta qualità. L'utilizzazione di un tubo non corrispondente alle caratteristiche indicate può compromettere, in modo sostanziale, la funzionalità dello stesso raccordo. La nostra società consiglia di usare esclusivamente: tubi calibrati, trafilati a freddo senza saldatura, normalizzati con gas inerte, in materiale E235 secondo EN 10305-4 (ST 37.4 secondo DIN 1630/DIN 2391). La massima durezza consentita misurata sul diametro esterno del tubo è di 75 HRB.
- La svasatura del tubo deve essere eseguita con estrema cura e precisione. È importante che la svasatura sia concentrica e perpendicolare rispetto al tubo e alla boccola.
- La brasatura del tubo deve essere eseguita con materiali idonei. È importante che la brasatura venga eseguita in modo da garantire la perfetta perpendicolarità della boccola al tubo.
- Per effettuare una curva del tubo il più vicino possibile al punto di serraggio (corpo raccordo) bisogna tenere conto del vincolo costruttivo proprio dei raccordi ORFS. Infatti, il progetto di questo tipo di raccordo obbliga a lasciare una parte del tratto terminale del tubo perfettamente rettilineo. Questo tratto rettilineo serve al morsetto serratubo per bloccare il tubo durante la fase di svasatura. Vedi tabella di pagina 218, quota "C".

RACCORDO IN ACCIAIO INOSSIDABILE

- Per una corretta utilizzazione e relativa resa tecnica del raccordo in acciaio inossidabile è indispensabile impiegare tubi di alta qualità. L'utilizzazione di un tubo non corrispondente alle caratteristiche indicate può compromettere in modo sostanziale la funzionalità dello stesso raccordo. La nostra società consiglia di usare esclusivamente: tubi calibrati e lucidati, trafilati a freddo senza saldatura, in materiale 1.4571 secondo UNI EN 10216-5 oppure ASTM A 269. La massima durezza consentita misurata sul diametro esterno del tubo è di 85 HRB.
- La svasatura del tubo deve essere eseguita con estrema cura e precisione. È importante che la svasatura sia concentrica e perpendicolare rispetto al tubo e alla boccola.
- La brasatura del tubo deve essere eseguita con materiali idonei. È importante che la brasatura venga eseguita in modo da garantire la perfetta perpendicolarità della boccola al tubo.
- Per effettuare una curva del tubo il più vicino possibile al punto di serraggio (corpo raccordo) bisogna tenere conto del vincolo costruttivo proprio dei raccordi ORFS. Infatti, il progetto di questo tipo di raccordo obbliga a lasciare una parte del tratto terminale del tubo perfettamente rettilineo. Questo tratto rettilineo serve al morsetto serratubo per bloccare il tubo durante la fase di svasatura. Vedi tabella di pagina 218, quota "C".

STRUZIONI DI MONTAGGIO SAE J1453 PER TUBI SVASATI

1. Prima di iniziare le operazioni di svasatura del tubo e di montaggio accertarsi che tutti gli strumenti da impiegare siano perfettamente efficienti. Sostituire quelli non conformi.
2. Tagliare il tubo ad angolo retto impiegando l'appropriato seghetto (non usare tagliatubi a rullo). Controllare che il taglio sia stato eseguito correttamente a 90°. Togliere leggermente le sbavature interne ed esterne con l'apposito attrezzo sbavatore.
3. Per ottenere la lunghezza del tubo voluta bisogna aggiungere alla lunghezza del tubo desiderato la quota L1 indicata nella tabella di pagina 218.
4. Controllare che non esistano righe di trafilatura e altri difetti strutturali che possano compromettere la tenuta sul corpo raccordo. Scartare il tubo ritenuto non idoneo.
5. Pulire accuratamente la parte del tubo da svasare e lubrificare con i prodotti indicati.
6. Calzare il dado e la boccola sul tubo come sotto illustrato, avendo cura che la parte aperta del dado sia rivolta verso l'estremità del tubo da svasare, così come verso l'estremità del tubo da svasare dev'essere rivolto il diametro maggiore della boccola.
7. Svasare, quindi, il tubo con l'apposita unità svasatrice, rispettando scrupolosamente le indicazioni richiamate nella tabella di pagina 218.
8. Controllare che la svasatura del tubo sia stata eseguita in modo corretto e funzionale e che al suo interno non appaiano sfogliature del materiale.
9. Pulire bene dado, raccordo, tubo e lubrificare con i prodotti indicati.
10. Imboccare il tubo svasato sul corpo del raccordo, avvitare a mano il dado di unione per controllare l'allineamento delle parti, poi impiegando la chiave avvitare il dado di unione sino ad ottenere il contatto delle superfici di tenuta e serrare secondo tabella (coppie di serraggio di pagina 219).
11. Ripetuti montaggi e smontaggi non alterano in nessun modo la funzionalità del sistema che, ad ogni chiusura, darà un'immediata tenuta che durerà nel tempo, garantendo l'ermeticità necessaria.

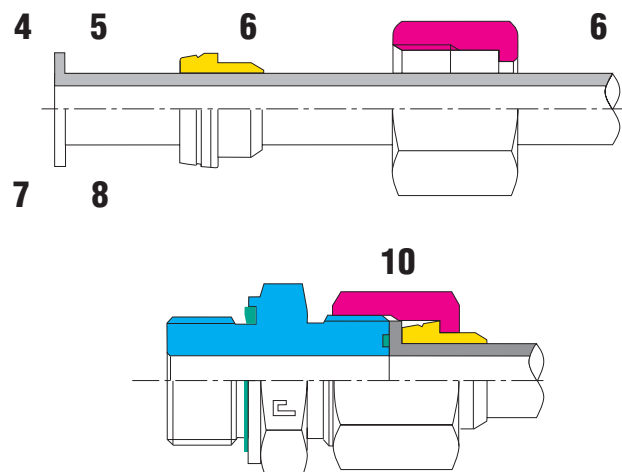
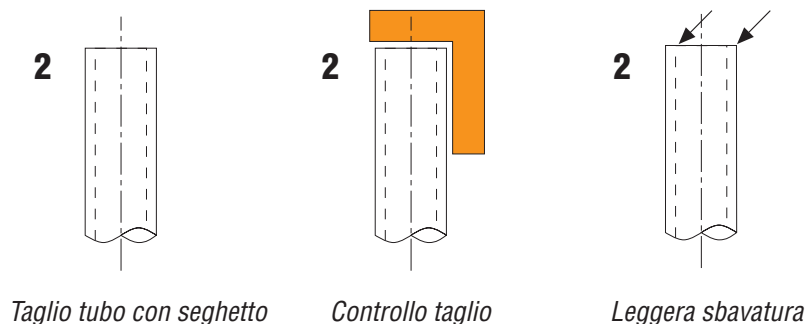

ISTRUZIONI DI MONTAGGIO SAE J1453 PER TUBI BRASATI

1. Prima di iniziare le operazioni di brasatura del tubo e di montaggio accertarsi che tutti gli strumenti da impiegare siano perfettamente efficienti. Sostituire quelli non conformi.
2. Tagliare il tubo ad angolo retto impiegando l'appropriato seghetto (non usare tagliatubi a rullo). Controllare che il taglio sia stato eseguito correttamente a 90°. Togliere leggermente le sbavature interne ed esterne con l'apposito attrezzo sbavatore.
3. Per ottenere la lunghezza del tubo voluta bisogna sottrarre alla lunghezza del tubo desiderato la quota L2 indicata nella tabella di pagina 218.
4. Controllare che non esistano righe di trafilatura e altri difetti strutturali che possano compromettere la tenuta sul corpo raccordo. Scartare il tubo ritenuto non idoneo.
5. Pulire accuratamente la boccola e la parte del tubo da brasare.
6. Calzare il dado e la boccola sul tubo come sotto illustrato, avendo cura che la parte aperta del dado sia rivolta verso l'estremità del tubo da brasare e che il tubo stesso venga inserito nella relativa sede ricavata nella boccola.
7. Applicare, quindi, il fondente sull'estremità del tubo accertandosi che il tubo vada completamente in battuta all'interno della boccola ed eseguire la brasatura assicurandosi di non surriscaldare e carbonizzare il fondente.
8. Pulire la zona in cui è stata eseguita la brasatura e controllare che il cordolo di brasatura sia presente in modo uniforme su tutto il diametro esterno del tubo.
9. Pulire bene dado, raccordo, boccola e lubrificare con i prodotti indicati.
10. Imboccare il tubo brasato sul corpo del raccordo, avvitare a mano il dado di unione per controllare l'allineamento delle parti, poi impiegando la chiave avvitare il dado di unione sino ad ottenere il contatto delle superfici di tenuta e serrare secondo la tabella (coppie di serraggio di pagina 219).
11. Ripetuti montaggi e smontaggi non alterano in nessun modo la funzionalità del sistema che, ad ogni chiusura, darà un'immediata tenuta che durerà nel tempo, garantendo l'ermeticità necessaria.

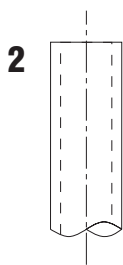

Taglio tubo con seghetto

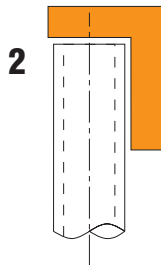

Controllo taglio

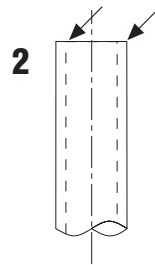

Leggera sbavatura

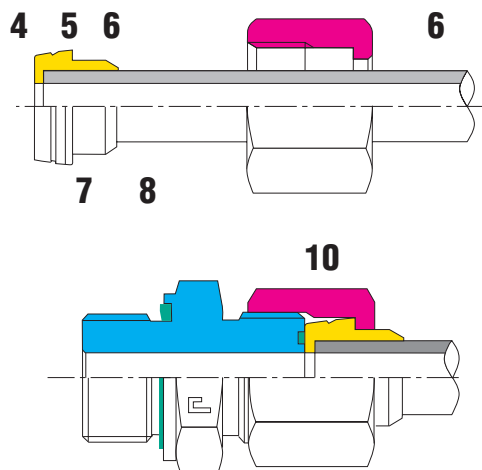

DATI TECNICI PER LA PREPARAZIONE DEI TUBI SVASATI E BRASATI

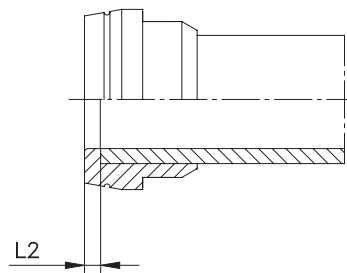
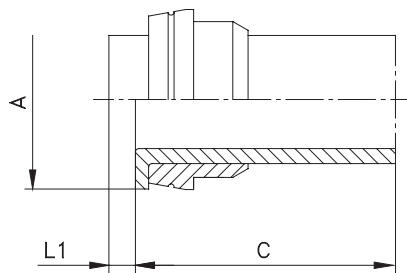

Ø Tubo Metrico	Ø Tubo Pollice	Ø Svasatura		L1	L2	C
		A min	A max			
6x1	1/4x0,035	12,10	12,75	-	1	32
6x1,5	1/4x0,065			-		
8x1	5/16x0,035	14,85	15,75	-	1	40
8x1,5	5/16x0,065			-		
10x1	3/8x0,035			2,5		
10x1,5	3/8x0,065			2		
10x2	3/8x0,083			1,5		
12x1	1/2x0,035	18	18,90	-	1	45
12x1,5	1/2x0,065			3		
12x2	1/2x0,083			2,5		
12x2,5	1/2x0,095			2		
14x1,5	-					
14x2	-			-		
14x2,5	-			-		
15x1,5	-	22,20	23,45	4,5	1,5	45
15x2	-			4		
15x2,5	-			3,5		
16x1,5	5/8x0,065			4		
16x2	5/8x0,083			3,5		
16x2,5	5/8x0,095			3		
16x3	5/8x0,120			2,5		
18x1,5	-	26,60	27,85	-	1,5	50
18x2	-			5		
18x2,5	-			4,5		
18x3	-			4		

Ø Tubo Metrico	Ø Tubo Pollice	Ø Svasatura		L1	L2	C
		A min	A max			
20x2	3/4x0,083	26,60	27,85	4	1,5	50
20x2,5	3/4x0,095			3,5		
20x3	3/4x0,120			3		
20x3,5	3/4x0,134			2,5		
22x2	7/8x0,083	32,95	34,20	-	1,5	60
22x2,5	7/8x0,095			-		
22x3	7/8x0,120			-		
25x2,5	1x0,095			4,5		
25x3	1x0,120			4		
25x4	1x0,156		3			
25x5	1x0,188		2			
28x2	-	39,35	40,55	-	1,5	60
28x2,5	-			-		
28x3	-			-		
30x2	-			5,5		
30x2,5	-			5		
30x3	-			4,5		
30x4	-			4		
32x3	1 1/4x0,120			4		
32x4	1 1/4x0,156			-		
35x3	-			47,25		
35x4	-	-				
38x3	1 1/2x0,120	7				
38x4	1 1/2x0,156	6				

FUNZIONALITÀ

- La corretta esecuzione della svasatura o della brasatura, è una condizione essenziale per la funzionalità della tenuta della giunzione.
- Serve quindi consapevolezza dell'importanza della preparazione dei tubi e un'assoluta precisione nella realizzazione degli stessi.
- La qualità dei tubi lavorati è la garanzia di una funzionalità sicura, di una facilità di montaggio senza problemi e, di un impianto realizzato in modo semplice con una resa ottimale.

COPPIE DI SERRAGGIO LATO TUBO

SVASATO

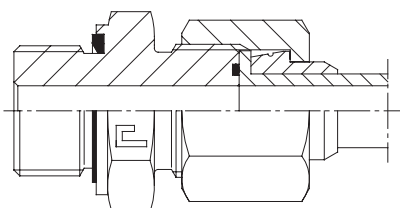

BRASATO

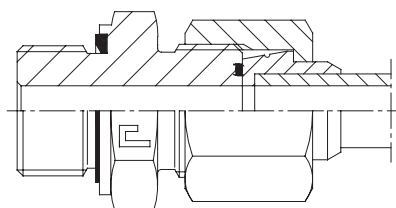

COPPIE DI SERRAGGIO LATO CODOLO GRAFFATO

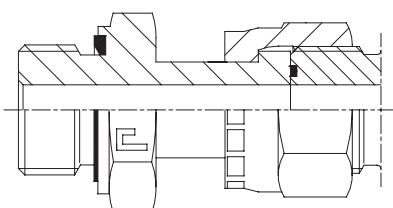

ISTRUZIONI DI MONTAGGIO PER RACCORDI CON DADO GIREVOLE

1. Prima di iniziare le operazioni di montaggio accertarsi che tutti gli strumenti da impiegare siano perfettamente efficienti. Sostituire quelli non conformi.
2. Pulire bene dado, raccordo, tubo e lubrificare con i prodotti indicati.
3. Controllare l'allineamento delle parti, poi impiegando la chiave avvitare il dado graffato sino ad ottenere il contatto delle superfici di tenuta e serrare secondo i valori della tabella.
4. Ripetuti montaggi e smontaggi non alterano in nessun modo la funzionalità del sistema che, ad ogni chiusura, darà sempre una immediata tenuta che durerà nel tempo garantendo l'ermeticità necessaria.

Serie	Ø Tubo Metrico	Ø Tubo Pollice	Filetto UNF/UNS UN-2A	Coppia $^{+10\%}_0$ lato tubo (Nm)	Coppia $^{+10\%}_0$ dado graffato (Nm)
UNIVERSALE	6	1/4	9/16-18	25	25
	8-10	5/16-3/8	11/16-16	40	40
	12	1/2	13/16-16	55	55
	14-15-16	5/8	1-14	60	60
	18-20	3/4	13/16-12	90	90
	22-25	7/8-1	17/16-12	125	125
	28-30-32	1 1/4	111/16-12	170	170
	35-38	1 1/2	2-12	200	200

Note:

I valori riportati nelle tabelle di serraggio sono dati indicativi, ricavati da prove pratiche eseguite nel laboratorio di Casalgrasso (CN), che possono variare in funzione dei materiali e delle tolleranze dei componenti impiegati.

I valori espressi in Nm per le coppie di serraggio sul lato tubo ORFS rappresentano il momento torcente, calcolato sul massimo spessore di tubo utilizzabile, necessario per eseguire un corretto serraggio del dado.

I valori espressi in Nm per le coppie di serraggio sul codolo graffato ORFS rappresentano il momento torcente necessario per eseguire un corretto serraggio del dado. Le coppie di serraggio indicate in tabella si riferiscono a raccordi in acciaio al carbonio. Per raccordi in acciaio inossidabile utilizzare i valori di coppia di serraggio al massimo della tolleranza.

BOCCOLA PER TUBO SVASATO

Tipo: 4001..

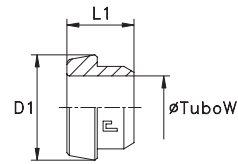
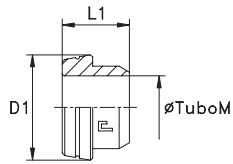

Serie ORFS	40.... [bar]	41.... [bar]	Ordinazione tubo metrico	Ordinazione tubo pollice	Ø Tubo M	Ø Tubo W	D1	L1
UNIVERSALE	630	630	400101	400101.W	6	1/4	12,75	7,5
			400102	400102.W	10	3/8	15,75	8,5
			400103	400103.W	12	1/2	18,9	10,5
	420	420	400104	400104.W	16	5/8	23,45	10,5
			400105	400105.W	20	3/4	27,85	12
			400106	400106.W	25	1	34,2	13,5
	280	280	400107	400107.W	30	1 1/4	40,55	13
			400108	400108.W	38	1 1/2	48,5	12,5
	630	630	400109	400109.W	8	5/16	15,75	8,5
	420	420	400110	-	14	-	23,45	10,5
			400111	-	15	-	23,45	10,5
			400112	-	18	-	27,85	12
			400113	400113.W	22	7/8	34,2	13,5
	280	280	400114	-	28	-	40,55	13
			400115	-	32	-	40,55	13
			400116	-	35	-	48,5	12,5

Note: Desiderando ordinare il raccordo prescelto in acciaio inox, sostituire nel codice il 40.... iniziale con 41.... .

BOCCOLA PER TUBO BRASATO

Tipo: 4002..

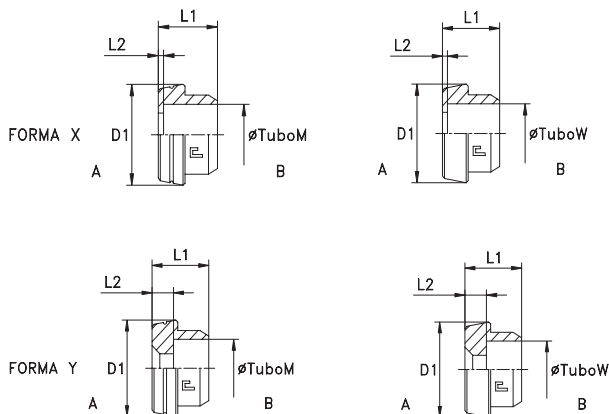

Serie ORFS	40.... [bar]	41.... [bar]	Ordinazione tubo metrico	Ordinazione tubo pollice	Ø Tubo A ^M	Ø Tubo B ^M	Ø Tubo A ^W	Ø Tubo B ^W	Forma	D1	L1	L2	
UNIVERSALE	NON RIDOTTE	630	400201	400201.W	6	6	1/4	1/4	X	12,75	9,5	1	
			400202	400202.W	10	10	3/8	3/8	X	15,75	9,5	1	
			400203	400203.W	12	12	1/2	1/2	X	18,9	9,5	1	
		420	400204	400204.W	16	16	5/8	5/8	X	23,45	10,5	1,5	
			400205	400205.W	20	20	3/4	3/4	X	27,85	14	1,5	
			400206	400206.W	25	25	1	1	X	34,2	15,5	1,5	
		280	400207	400207.W	30	30	1 1/4	1 1/4	X	40,55	15,5	1,5	
			400208	400208.W	38	38	1 1/2	1 1/2	X	48,5	15,5	1,5	
		630	630	400209	400209.W	8	8	5/16	5/16	X	15,75	9,5	1
		420	420	400210	-	14	14	-	-	X	23,45	10,5	1,5
				400211	-	15	15	-	-	X	23,45	10,5	1,5
				400212	-	18	18	-	-	X	27,85	14	1,5
			280	400213	400213.W	22	22	7/8	7/8	X	34,2	15,5	1,5
				400214	-	28	28	-	-	X	40,55	15,5	1,5
				400215	-	32	32	-	-	X	40,55	15,5	1,5
		RIDOTTE	630	630	400216	-	35	35	-	-	X	48,5	15,5
	400217				400217.W	8-10	6	5/16-3/8	1/4	Y	15,75	10,5	2
	400218				400218.W	12	6	1/2	1/4	Y	18,9	12	3,5
	420		420	400219	400219.W	12	10	1/2	3/8	Y	18,9	12	3,5
				400220	400220.W	14-15-16	6	5/8	1/4	Y	23,45	13,5	5
				400221	400221.W	14-15-16	10	5/8	3/8	Y	23,45	13,5	5
				400222	400222.W	14-15-16	12	5/8	1/2	Y	23,45	13,5	5
				400223	400223.W	18-20	6	3/4	1/4	Y	27,85	14,5	6
				400224	400224.W	18-20	10	3/4	3/8	Y	27,85	14,5	6
				400225	400225.W	18-20	12	3/4	1/2	Y	27,85	14,5	6
		400226		400226.W	18-20	16	3/4	5/8	Y	27,85	14,5	5,5	
		400227		400227.W	22-25	12	7/8-1	1/2	Y	34,2	15,5	7	
		400228		400228.W	22-25	16	7/8-1	5/8	Y	34,2	15,5	6,5	
	280	280	400229	400229.W	22-25	20	7/8-1	3/4	Y	34,2	17	4,5	
			400230	400230.W	22-25	22	7/8-1	7/8	Y	34,2	17	3	
			400231	400231.W	28-30-32	20	1 1/4	3/4	Y	40,55	19,5	7	
			400232	400232.W	28-30-32	25	1 1/4	1	Y	40,55	21	7	
400233			400233.W	35-38	25	1 1/2	1	Y	48,5	21	7		
400234			400234.W	35-38	30	1 1/2	1 1/4	Y	48,5	21	7		

Note: Desiderando ordinare il raccordo prescelto in acciaio inox, sostituire nel codice il 40.... iniziale con 41....

DADO DI SERRAGGIO

Tipo: 4003..

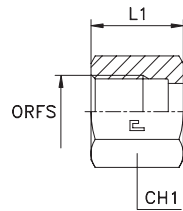

Serie ORFS	40.... [bar]	41.... [bar]	Ordinazione Completo	Ø Tubo M	Ø Tubo W	ORFS	L1	CH1
UNIVERSALE	630	630	400301	6	1/4	9/16-18	15	17
			400302	8-10	5/16-3/8	11/16-16	17	22
			400303	12	1/2	13/16-16	20	24
	420	420	400304	14-15-16	5/8	1-14	24	30
			400305	18-20	3/4	13/16-12	26,5	36
			400306	22-25	7/8-1	17/16-12	27,5	41
	280	280	400307	28-30-32	1 1/4	1 11/16-12	27,5	50
			400308	35-38	1 1/2	2-12	27,5	60

Note: Desiderando ordinare il raccordo in acciaio AISI 316, sostituire nel codice il 40.... iniziale con 41....
Desiderando ordinare il raccordo in acciaio AISI 304, sostituire nel codice il 40.... iniziale con 44....

DIRITTO DI ESTREMITÀ CON GUARNIZIONE PIANA

Filetto gas cilindrico

Tipo: 4004..

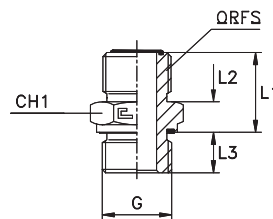

Serie ORFS	40.... [bar]	41.... [bar]	Ordinazione Completo	Ø Tubo M	Ø Tubo W	G	L1	L2	L3	CH1	ORFS
UNIVERSALE	630	630	400401	6	1/4	1/8	17,5	10	8	17	9/16-18
			400402	8-10	5/16-3/8	1/4	20	11	12	19	11/16-16
			400403	12	1/2	3/8	22,5	13	12	22	13/16-16
	420	420	400404	14-15-16	5/8	1/2	27	15,5	14	27	1-14
			400405	18-20	3/4	3/4	30	17	16	32	13/16-12
			400406	22-25	7/8-1	1	32	17,5	18	41	17/16-12
	280	280	400407	28-30-32	1 1/4	1 1/4	34	17,5	20	50	1 11/16-12
			400408	35-38	1 1/2	1 1/2	35,5	17,5	22	55	2-12
	630	630	400409	6	1/4	1/4	19	10	12	19	9/16-18
			400410	6	1/4	3/8	19,5	10	12	22	9/16-18
			400411	6	1/4	1/2	21,5	10	14	27	9/16-18
			400412	8-10	5/16-3/8	1/8	19,5	11	8	19	11/16-16
			400413	8-10	5/16-3/8	3/8	20,5	11	12	22	11/16-16
			400414	8-10	5/16-3/8	1/2	22,5	11	14	27	11/16-16
	420	420	400415	8-10	5/16-3/8	3/4	24	11	16	32	11/16-16
	630	630	400416	12	1/2	1/4	22	13	12	22	13/16-16
			400417	12	1/2	1/2	24,5	13	14	27	13/16-16
	420	420	400418	12	1/2	3/4	26	13	16	32	13/16-16
			400419	14-15-16	5/8	1/4	26	15,5	12	27	1-14
			400420	14-15-16	5/8	3/8	26,5	15,5	12	27	1-14
			400421	14-15-16	5/8	3/4	28,5	15,5	16	32	1-14
			400422	14-15-16	5/8	1	30	15,5	18	41	1-14
			400423	18-20	3/4	1/4	29	17	12	32	13/16-12
			400424	18-20	3/4	1/2	30	17	14	32	13/16-12
			400425	18-20	3/4	1	31,5	17	18	41	13/16-12
			400426	18-20	3/4	1 1/4	33,5	17	20	50	13/16-12
			400427	22-25	7/8-1	1/4	31	17,5	12	41	17/16-12
			400428	22-25	7/8-1	3/4	32	17,5	16	41	17/16-12
	280	280	400429	22-25	7/8-1	1 1/4	34	17,5	20	50	17/16-12
			400430	22-25	7/8-1	1 1/2	35,5	17,5	22	55	17/16-12
			400431	28-30-32	1 1/4	1	34	17,5	18	46	1 11/16-12
			400432	28-30-32	1 1/4	1 1/2	35,5	17,5	22	55	1 11/16-12

Note: Desiderando ordinare il raccordo prescelto in acciaio inox, sostituire nel codice il 40... iniziale con 41....

DIRITTO DI ESTREMITÀ CON GUARNIZIONE PIANA

Filetto metrico cilindrico

Tipo: 4005..

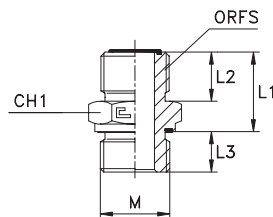

Serie ORFS	40.... [bar]	41.... [bar]	Ordinazione Completo	Ø Tubo M	Ø Tubo W	M	L1	L2	L3	CH1	ORFS
UNIVERSALE	630	630	400501	6	1/4	12x1,5	18	10	12	17	9/16-18
			400502	8-10	5/16-3/8	14x1,5	20	11	12	19	11/16-16
			400503	12	1/2	18x1,5	22,5	13	12	24	13/16-16
	420	420	400504	14-15-16	5/8	22x1,5	27	15,5	14	27	1-14
			400505	18-20	3/4	27x2	30	17	16	32	13/16-12
			400506	22-25	7/8-1	33x2	32	17,5	18	41	17/16-12
	280	280	400507	28-30-32	1 1/4	42x2	34	17,5	20	50	11/16-12
			400508	35-38	1 1/2	48x2	35,5	17,5	22	55	2-12
	350	350	400509	6	1/4	10x1	17,5	10	8	17	9/16-18
			400510	6	1/4	14x1,5	19	10	12	19	9/16-18
	630	630	400511	8-10	5/16-3/8	12x1,5	20	11	12	19	11/16-16
			400512	8-10	5/16-3/8	16x1,5	20	11	12	22	11/16-16
			400513	8-10	5/16-3/8	18x1,5	20,5	11	12	24	11/16-16
			400514	12	1/2	14x1,5	22	13	12	22	13/16-16
			400515	12	1/2	16x1,5	22,5	13	12	22	13/16-16
			400516	12	1/2	22x1,5	24,5	13	14	27	13/16-16
	420	420	400517	14-15-16	5/8	18x1,5	26,5	15,5	12	27	1-14
			400518	14-15-16	5/8	27x2	28,5	15,5	16	32	1-14
			400519	18-20	3/4	22x1,5	30	17	14	32	13/16-12
			400520	18-20	3/4	33x2	31,5	17	18	41	13/16-12
			400521	22-25	7/8-1	27x2	32	17,5	16	41	17/16-12
			400522	22-25	7/8-1	42x2	34	17,5	20	50	17/16-12
	280	280	400523	28-30-32	1 1/4	33x2	34	17,5	18	46	11/16-12
			400524	28-30-32	1 1/4	48x2	35,5	17,5	22	55	11/16-12

Note: Desiderando ordinare il raccordo prescelto in acciaio inox, sostituire nel codice il 40... iniziale con 41... .

DIRITTO DI ESTREMITÀ CON O-RING

Filetto UNF/UN-2A

Tipo: 4006..

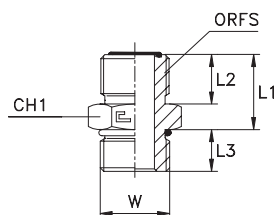

Serie ORFS	40.... [bar]	41.... [bar]	Ordinazione Completo	Ø Tubo M	Ø Tubo W	W	L1	L2	L3	CH1	ORFS		
UNIVERSALE	630	630	400601	6	1/4	7/16-20	18	10	11	17	9/16-18		
			400602	8-10	5/16-3/8	9/16-18	20	11	12	19	11/16-16		
			400603	12	1/2	3/4-16	22,5	13	14	22	13/16-16		
	420	420	400604	14-15-16	5/8	7/8-14	27	15,5	16	27	1-14		
			400605	18-20	3/4	1 1/16-12	30	17	18,5	32	13/16-12		
			400606	22-25	7/8-1	1 5/16-12	32	17,5	18,5	41	17/16-12		
	280	280	400607	28-30-32	1 1/4	1 5/8-12	33,5	17,5	18,5	46	11 1/16-12		
			400608	35-38	1 1/2	1 7/8-12	35,5	17,5	18,5	55	2-12		
	630	630	400609	6	1/4	1/2-20	18	10	11	17	9/16-18		
			400610	6	1/4	9/16-18	18	10	12	19	9/16-18		
			400611	6	1/4	3/4-16	19,5	10	14	22	9/16-18		
			400612	8-10	5/16-3/8	7/16-20	20	11	11	19	11/16-16		
			400613	8-10	5/16-3/8	1/2-20	20	11	11	19	11/16-16		
			400614	8-10	5/16-3/8	3/4-16	20,5	11	14	22	11/16-16		
			400615	8-10	5/16-3/8	7/8-14	22,5	11	16	27	11/16-16		
			420	420	400616	8-10	5/16-3/8	1 1/16-12	24	11	18,5	32	11/16-16
			630	630	400617	12	1/2	9/16-18	22,5	13	12	22	13/16-16
					400618	12	1/2	7/8-14	24,5	13	16	27	13/16-16
					400619	12	1/2	1 1/16-12	26	13	18,5	32	13/16-16
			420	420	400620	12	1/2	1 5/16-12	27,5	13	18,5	41	13/16-16
					400621	14-15-16	5/8	3/4-16	27	15,5	14	27	1-14
					400622	14-15-16	5/8	1 1/16-12	28,5	15,5	18,5	32	1-14
					400623	18-20	3/4	3/4-16	30	17	14	32	13/16-12
	400624	18-20			3/4	7/8-14	30	17	16	32	13/16-12		
	400625	18-20			3/4	1 5/16-12	31,5	17	18,5	41	13/16-12		
	400626	22-25			7/8-1	1 1/16-12	32	17,5	18,5	41	17/16-12		
	280	280	400627	22-25	7/8-1	1 5/8-12	33,5	17,5	18,5	46	17/16-12		
			400628	28-30-32	1 1/4	1 5/16-12	33,5	17,5	18,5	46	11 1/16-12		
			400629	28-30-32	1 1/4	1 7/8-12	35,5	17,5	18,5	55	11 1/16-12		
			400630	35-38	1 1/2	1 5/8-12	35,5	17,5	18,5	55	2-12		

Note: Desiderando ordinare il raccordo prescelto in acciaio inox, sostituire nel codice il 40... iniziale con 41...

DIRITTO DI ESTREMITÀ CON O-RING E RONDELLA

Filetto gas cilindrico

Tipo: 4007..

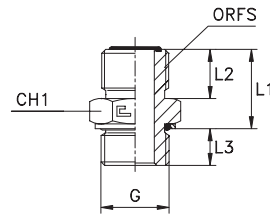

Serie ORFS	40.... [bar]	41.... [bar]	Ordinazione Completo	Ø Tubo M	Ø Tubo W	G	L1	L2	L3	CH1	ORFS
UNIVERSALE	350	350	400701	6	1/4	1/8	18,8	10	6,7	17	9/16-18
	400	400	400702	8-10	5/16-3/8	1/4	21,8	11	10,2	19	11/16-16
	350	350	400703	12	1/2	3/8	24,3	13	10,2	22	13/16-16
	315	315	400704	14-15-16	5/8	1/2	28,8	15,5	12,2	27	1-14
			400705	18-20	3/4	3/4	31,8	17	12,7	36	13/16-12
	280	280	400706	22-25	7/8-1	1	34,6	17,5	15,4	41	17/16-12
			400707	28-30-32	1 1/4	1 1/4	36,5	17,5	16	50	111/16-12
	250	250	400708	35-38	1 1/2	1 1/2	38	17,5	16	55	2-12
	400	400	400709	6	1/4	1/4	20,8	10	10,2	19	9/16-18
	350	350	400710	6	1/4	3/8	21,3	10	10,2	22	9/16-18
	315	315	400711	6	1/4	1/2	23,3	10	12,2	27	9/16-18
	350	350	400712	8-10	5/16-3/8	1/8	20,8	11	6,7	19	11/16-16
			400713	8-10	5/16-3/8	3/8	22,3	11	10,2	22	11/16-16
	315	315	400714	8-10	5/16-3/8	1/2	24,3	11	12,2	27	11/16-16
			400715	8-10	5/16-3/8	3/4	25,8	11	12,7	36	11/16-16
	400	400	400716	12	1/2	1/4	24,8	13	10,2	22	13/16-16
	315	315	400717	12	1/2	1/2	26,3	13	12,2	27	13/16-16
			400718	12	1/2	3/4	27,8	13	12,7	36	13/16-16
	400	400	400719	14-15-16	5/8	1/4	27,8	15,5	10,2	27	1-14
	350	350	400720	14-15-16	5/8	3/8	28,3	15,5	10,2	27	1-14
	315	315	400721	14-15-16	5/8	3/4	30,3	15,5	12,7	36	1-14
	280	280	400722	14-15-16	5/8	1	32,6	15,5	15,4	41	1-14
	400	400	400723	18-20	3/4	1/4	30,8	17	10,2	32	13/16-12
	315	315	400724	18-20	3/4	1/2	31,8	17	12,2	32	13/16-12
	200	200	400725	18-20	3/4	1	34,1	17	15,4	41	13/16-12
			400726	18-20	3/4	1 1/4	36	17	16	50	13/16-12
	400	400	400727	22-25	7/8-1	1/4	32,8	17,5	10,2	41	17/16-12
	315	315	400728	22-25	7/8-1	3/4	33,8	17,5	12,7	41	17/16-12
	280	280	400729	22-25	7/8-1	1 1/4	36,5	17,5	16	50	17/16-12
	250	250	400730	22-25	7/8-1	1 1/2	38	17,5	16	55	17/16-12
	280	280	400731	28-30-32	1 1/4	1	36,6	17,5	15,4	46	111/16-12
	250	250	400732	28-30-32	1 1/4	1 1/2	38	17,5	16	55	111/16-12

Note: Desiderando ordinare il raccordo prescelto in acciaio inox, sostituire nel codice il 40... iniziale con 41...

**DIRITTO DI ESTREMITÀ
CON O-RING E RONDELLA**
Filetto metrico cilindrico

Tipo: **4008..**

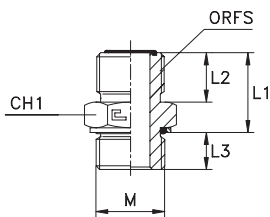

DIRITTO DI ESTREMITÀ
Filetto NPTF

Tipo: **4009..**

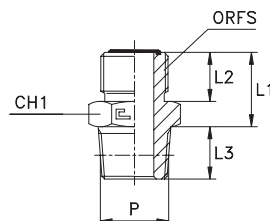

Serie ORFS	40.... [bar]	41.... [bar]	Ordinazione Completo	Ø Tubo M	Ø Tubo W	M	L1	L2	L3	CH1	ORFS
UNIVERSALE	400	400	400801	6	1/4	12x1,5	18,9	10	9,6	17	9/16-18
			400802	8-10	5/16-3/8	14x1,5	21,4	11	9,6	19	11/16-16
			400803	12	1/2	18x1,5	25,4	13	12,6	24	13/16-16
	315	315	400804	14-15-16	5/8	22x1,5	28,4	15,5	13,6	27	1-14
			400805	18-20	3/4	27x2	32	17	16,5	32	13/16-12
	280	280	400806	22-25	7/8-1	33x2	35,5	17,5	16,5	41	17/16-12
			400807	28-30-32	1 1/4	42x2	37,5	17,5	17	50	11/16-12
	250	250	400808	35-38	1 1/2	48x2	37,5	17,5	19,5	55	2-12
	400	400	400809	6	1/4	10x1	19	10	8,5	17	9/16-18
			400810	6	1/4	14x1,5	20,4	10	9,6	19	9/16-18
			400811	8-10	5/16-3/8	12x1,5	21,4	11	9,6	19	11/16-16
			400812	8-10	5/16-3/8	16x1,5	22,4	11	11,1	22	11/16-16
			400813	8-10	5/16-3/8	18x1,5	23,4	11	12,6	24	11/16-16
			400814	12	1/2	14x1,5	24,4	13	9,6	22	13/16-16
			400815	12	1/2	16x1,5	24,4	13	11,1	22	13/16-16
	315	315	400816	12	1/2	22x1,5	25,9	13	13,6	27	13/16-16
	400	400	400817	14-15-16	5/8	18x1,5	28,4	15,5	12,6	27	1-14
	315	315	400818	14-15-16	5/8	27x2	30,5	15,5	16,5	32	1-14
			400819	18-20	3/4	22x1,5	31,4	17	13,6	32	13/16-12
	280	280	400820	18-20	3/4	33x2	35	17	16,5	41	13/16-12
	315	315	400821	22-25	7/8-1	27x2	35,5	17,5	16,5	41	17/16-12
	280	280	400822	22-25	7/8-1	42x2	37,5	17,5	17	50	17/16-12
			400823	28-30-32	1 1/4	33x2	37,5	17,5	16,5	46	11/16-12
	250	250	400824	28-30-32	1 1/4	48x2	37,5	17,5	19,5	55	11/16-12

Note: Desiderando ordinare il raccordo prescelto in acciaio inox, sostituire nel codice il **40....** iniziale con **41....** .

Serie ORFS	40.... [bar]	41.... [bar]	Ordinazione Completo	Ø Tubo M	Ø Tubo W	P	L1	L2	L3	CH1	ORFS
UNIVERSALE	420	420	400901	6	1/4	1/8	17,5	10	10	17	9/16-18
			400902	8-10	5/16-3/8	1/4	20	11	14,5	19	11/16-16
			400903	12	1/2	3/8	22,5	13	14,5	22	13/16-16
	420	420	400904	14-15-16	5/8	1/2	27	15,5	19	27	1-14
			400905	18-20	3/4	3/4	30	17	19	32	13/16-12
			400906	22-25	7/8-1	1	32	17,5	24	41	17/16-12
	280	280	400907	28-30-32	1 1/4	1 1/4	34	17,5	25	46	11/16-12
			400908	35-38	1 1/2	1 1/2	35,5	17,5	26	55	2-12
	630	630	400909	6	1/4	1/4	17,5	10	14,5	17	9/16-18
			400910	6	1/4	3/8	17,5	10	14,5	17	9/16-18
			400911	8-10	5/16-3/8	3/8	20	11	14,5	19	11/16-16
			400912	8-10	5/16-3/8	1/2	20,5	11	19	22	11/16-16
			400913	12	1/2	1/4	22,5	13	14,5	22	13/16-16
			400914	12	1/2	1/2	22,5	13	19	22	13/16-16
			400915	12	1/2	3/4	24,5	13	19	27	13/16-16
	420	420	400916	14-15-16	5/8	3/8	27	15,5	14,5	27	1-14
			400917	14-15-16	5/8	3/4	27	15,5	19	27	1-14
			400918	18-20	3/4	1/2	30	17	19	32	13/16-12
			400919	18-20	3/4	1	30	17	24	36	13/16-12
			400920	22-25	7/8-1	3/4	32	17,5	19	41	17/16-12
	280	280	400921	28-30-32	1 1/4	1	34	17,5	24	46	11/16-12
			400922	35-38	1 1/2	1 1/4	35,5	17,5	25	55	2-12

Note: Desiderando ordinare il raccordo prescelto in acciaio inox, sostituire nel codice il **40....** iniziale con **41....** .

DIRITTO DI ESTREMITÀ FEMMINA

Filetto gas cilindrico

Tipo: 4010..

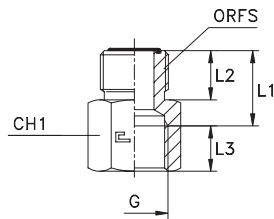

Serie ORFS	40.... [bar]	41.... [bar]	Ordinazione Completo	Ø Tubo M	Ø Tubo W	G	L1	L2	L3	CH1	ORFS
UNIVERSALE	400	400	401001	6	1/4	1/4	17	10	14	19	9/16-18
			401002	8-10	5/16-3/8	1/4	18	11	14	19	11/16-16
			401003	12	1/2	3/8	21	13	14	24	13/16-16
			401004	14-15-16	5/8	1/2	24,5	15,5	17	30	1-14
	315	315	401005	18-20	3/4	3/4	27	17	19	36	13/16-12
			401006	22-25	7/8-1	1	27	17,5	21,5	41	17/16-12
	280	280	401007	28-30-32	1 1/4	1 1/4	30	17,5	23,5	55	11 1/16-12
	250	250	401008	35-38	1 1/2	1 1/2	30	17,5	25,5	60	2-12
	400	400	401009	12	1/2	1/4	20	13	14	22	13/16-16
			401010	18-20	3/4	1/2	26	17	17	32	13/16-12

Note: Desiderando ordinare il raccordo prescelto in acciaio inox, sostituire nel codice il 40.... iniziale con 41.... .

DIRITTO DI ESTREMITÀ FEMMINA

Filetto NPTF

Tipo: 4011..

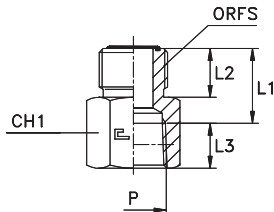

Serie ORFS	40.... [bar]	41.... [bar]	Ordinazione Completo	Ø Tubo M	Ø Tubo W	P	L1	L2	L3	CH1	ORFS
UNIVERSALE	400	400	401101	6	1/4	1/4	17,5	10	14	19	9/16-18
			401102	8-10	5/16-3/8	1/4	18,5	11	14	19	11/16-16
			401103	12	1/2	3/8	21,5	13	14,5	24	13/16-16
			401104	14-15-16	5/8	1/2	25	15,5	19	30	1-14
	315	315	401105	18-20	3/4	3/4	27,5	17	19,5	36	13/16-12
			401106	22-25	7/8-1	1	30,5	17,5	23,5	41	17/16-12
	280	280	401107	28-30-32	1 1/4	1 1/4	32,5	17,5	24	55	11 1/16-12
	250	250	401108	35-38	1 1/2	1 1/2	32,5	17,5	24	60	2-12
	400	400	401109	12	1/2	1/4	20,5	13	14	22	13/16-16
			401110	18-20	3/4	1/2	26,5	17	19	32	13/16-12

Note: Desiderando ordinare il raccordo prescelto in acciaio inox, sostituire nel codice il 40.... iniziale con 41.... .

DIRITTO DI PROLUNGAMENTO DI ESTREMITÀ CON O-RING E RONDELLA

Filetto gas cilindrico

Tipo: 4012..

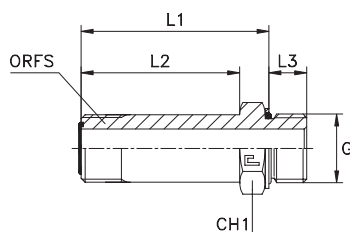

Serie ORFS	40.... [bar]	41.... [bar]	Ordinazione Completo	Ø Tubo M	Ø Tubo W	G	L1	L2	L3	CH1	ORFS
UNIVERSALE	350	350	401201	6	1/4	1/8	42,3	33,5	6,7	17	9/16-18
	400	400	401202	8-10	5/16-3/8	1/4	47,8	37	10,2	19	11/16-16
	350	350	401203	12	1/2	3/8	55,8	44,5	10,2	22	13/16-16
	315	315	401204	14-15-16	5/8	1/2	65,8	52,5	12,2	27	1-14
			401205	18-20	3/4	3/4	78,8	64	12,7	36	13/16-12
	280	280	401206	22-25	7/8-1	1	90,1	73	15,4	41	17/16-12
			401207	28-30-32	1 1/4	1 1/4	105,5	86,5	16	50	111/16-12
	250	250	401208	35-38	1 1/2	1 1/2	117,5	97	16	55	2-12
	400	400	401209	6	1/4	1/4	44,3	33,5	10,2	19	9/16-18
	350	350	401210	6	1/4	3/8	44,8	33,5	10,2	22	9/16-18
			401211	8-10	5/16-3/8	3/8	48,3	37	10,2	22	11/16-16
	315	315	401212	8-10	5/16-3/8	1/2	50,3	37	12,2	27	11/16-16
	400	400	401213	12	1/2	1/4	56,3	44,5	10,2	22	13/16-16
	315	315	401214	12	1/2	1/2	57,8	44,5	12,2	27	13/16-16
			401215	12	1/2	3/4	59,3	44,5	12,7	36	13/16-16
	350	350	401216	14-15-16	5/8	3/8	65,3	52,5	10,2	27	1-14
	315	315	401217	14-15-16	5/8	3/4	67,3	52,5	12,7	36	1-14
			401218	18-20	3/4	1/2	78,8	64	12,2	32	13/16-12
	200	200	401219	18-20	3/4	1	81,1	64	15,4	41	13/16-12
			401220	18-20	3/4	1 1/4	83	64	16	50	13/16-12
	315	315	401221	22-25	7/8-1	3/4	89,3	73	12,7	41	17/16-12
	280	280	401222	22-25	7/8-1	1 1/4	92	73	16	50	17/16-12
			401223	28-30-32	1 1/4	1	105,6	86,5	15,4	46	111/16-12

Note: Desiderando ordinare il raccordo prescelto in acciaio inox, sostituire nel codice il 40.... iniziale con 41....

DIRITTO DI ATTRAVERSAMENTO FEMMINA

Filetto gas cilindrico

Tipo: 4015..

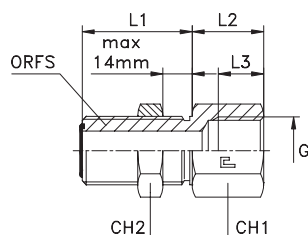

Serie ORFS	40.... [bar]	41.... [bar]	Ordinazione Completo	Ø Tubo M	Ø Tubo W	G	L1	L2	L3	CH1	CH2	ORFS
UNIVERSALE	400	400	401501	6	1/4	1/4	31,5	21	14	22	22	9/16-18
			401502	8-10	5/16-3/8	1/4	34	21	14	27	27	11/16-16
			401503	12	1/2	3/8	36,5	22	14	30	30	13/16-16
			401504	14-15-16	5/8	1/2	40,5	26	17	36	36	1-14
			401505	18-20	3/4	3/4	41,5	29	19	41	41	13/16-12
	315	315	401506	22-25	7/8-1	1	42	31	21,5	46	46	17/16-12
	280	280	401507	28-30-32	1 1/4	1 1/4	42	36	23,5	55	50	111/16-12
	250	250	401508	35-38	1 1/2	1 1/2	42	38	25,5	60	60	2-12

Note: Desiderando ordinare il raccordo prescelto in acciaio inox, sostituire nel codice il 40.... iniziale con 41....

DIRITTO INTERMEDIO

Tipo: 4017..

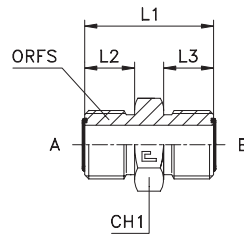

Serie ORFS	40.... [bar]	41.... [bar]	Ordinazione Completo	Ø Tubo A ^M	Ø Tubo B ^M	Ø Tubo A ^W	Ø Tubo B ^W	L1	L2	L3	CH1	ORFS A	ORFS B
UNIVERSALE	630	630	401701	6	6	1/4	1/4	27,5	10	10	17	9/16-18	9/16-18
			401702	8-10	8-10	5/16-3/8	5/16-3/8	31	11	11	19	11/16-16	11/16-16
			401703	12	12	1/2	1/2	35,5	13	13	22	13/16-16	13/16-16
	420	420	401704	14-15-16	14-15-16	5/8	5/8	42,5	15,5	15,5	27	1-14	1-14
			401705	18-20	18-20	3/4	3/4	47	17	17	32	13/16-12	13/16-12
			401706	22-25	22-25	7/8-1	7/8-1	49,5	17,5	17,5	41	17/16-12	17/16-12
	280	280	401707	28-30-32	28-30-32	1 1/4	1 1/4	51,5	17,5	17,5	46	1 11/16-12	1 11/16-12
			401708	35-38	35-38	1 1/2	1 1/2	53	17,5	17,5	55	2-12	2-12
	630	630	401709	8-10	6	5/16-3/8	1/4	30	11	10	19	11/16-16	9/16-18
			401710	12	8-10	1/2	5/16-3/8	33,5	13	11	22	13/16-16	11/16-16
	420	420	401711	14-15-16	12	5/8	1/2	40	15,5	13	27	1-14	13/16-16
			401712	18-20	8-10	3/4	5/16-3/8	41	17	11	32	13/16-12	11/16-16
			401713	18-20	12	3/4	1/2	43	17	13	32	13/16-12	13/16-16
			401714	18-20	14-15-16	3/4	5/8	45,5	17	15,5	32	13/16-12	1-14
			401715	22-25	18-20	7/8-1	3/4	49	17,5	17	41	17/16-12	13/16-12
	280	280	401716	28-30-32	22-25	1 1/4	7/8-1	51,5	17,5	17,5	46	1 11/16-12	17/16-12

Note: Desiderando ordinare il raccordo prescelto in acciaio inox, sostituire nel codice il 40.... iniziale con 41.... .

DIRITTO DI ATTRAVERSAMENTO INTERMEDIO

Tipo: 4018..

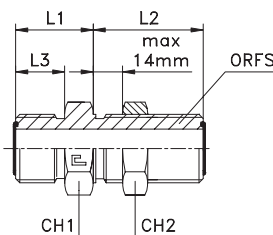

Serie ORFS	40.... [bar]	41.... [bar]	Ordinazione Completo	Ø Tubo M	Ø Tubo W	L1	L2	L3	CH1	CH2	ORFS
UNIVERSALE	630	630	401801	6	1/4	16,5	31,5	10	22	22	9/16-18
			401802	8-10	5/16-3/8	19	34	11	27	27	11/16-16
			401803	12	1/2	22	36,5	13	30	30	13/16-16
	420	420	401804	14-15-16	5/8	26	40,5	15,5	36	36	1-14
			401805	18-20	3/4	27,5	41,5	17	41	41	13/16-12
	280	280	401806	22-25	7/8-1	28	42	17,5	46	46	17/16-12
			401807	28-30-32	1 1/4	28	42	17,5	50	50	1 11/16-12
			401808	35-38	1 1/2	28	42	17,5	60	60	2-12

Note: Desiderando ordinare il raccordo prescelto in acciaio inox, sostituire nel codice il 40.... iniziale con 41.... .

RIDUZIONE TUBO-TUBO

Tipo: 4019..

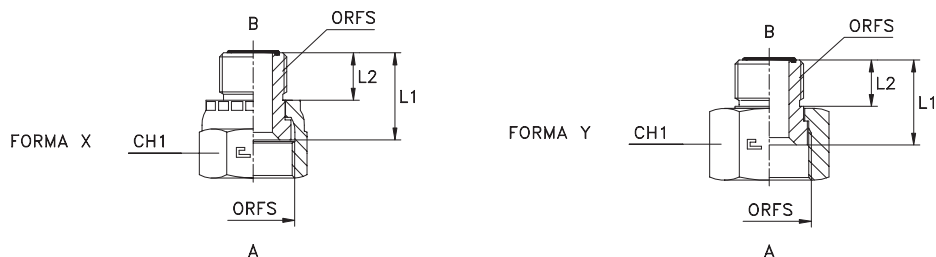

Serie ORFS	40.... [bar]	41.... [bar]	Ordinazione Completo	Ø Tubo A ^M	Ø Tubo B ^M	Ø Tubo A ^W	Ø Tubo B ^W	FORMA	L1	L2	CH1	ORFS A	ORFS B
UNIVERSALE	630	630	401901	8-10	6	5/16-3/8	1/4	X	20	10	22	11/16-16	9/16-18
			401902	12	6	1/2	1/4	Y	22	10	24	13/16-16	9/16-18
	420	420	401903	14-15-16	6	5/8	1/4	Y	23	10	30	1-14	9/16-18
			401904	18-20	6	3/4	1/4	Y	25	10	36	13/16-12	9/16-18
			401905	22-25	6	7/8-1	1/4	Y	26	10	41	17/16-12	9/16-18
	280	280	401906	28-30-32	6	1 1/4	1/4	Y	26,5	10	50	11/16-12	9/16-18
			401907	35-38	6	1 1/2	1/4	Y	26,5	10	60	2-12	9/16-18
	630	630	401908	12	8-10	1/2	5/16-3/8	X	23	11	24	13/16-16	11/16-16
	420	420	401909	14-15-16	8-10	5/8	5/16-3/8	Y	24	11	30	1-14	11/16-16
			401910	18-20	8-10	3/4	5/16-3/8	Y	26	11	36	13/16-12	11/16-16
			401911	22-25	8-10	7/8-1	5/16-3/8	Y	27	11	41	17/16-12	11/16-16
	280	280	401912	28-30-32	8-10	1 1/4	5/16-3/8	Y	27,5	11	50	11/16-12	11/16-16
			401913	35-38	8-10	1 1/2	5/16-3/8	Y	27,5	11	60	2-12	11/16-16
	420	420	401914	14-15-16	12	5/8	1/2	Y	25,5	13	30	1-14	13/16-16
			401915	18-20	12	3/4	1/2	Y	27,5	13	36	13/16-12	13/16-16
			401916	22-25	12	7/8-1	1/2	Y	29	13	41	17/16-12	13/16-16
	280	280	401917	28-30-32	12	1 1/4	1/2	Y	29,5	13	50	11/16-12	13/16-16
			401918	35-38	12	1 1/2	1/2	Y	29,5	13	60	2-12	13/16-16
	420	420	401919	18-20	14-15-16	3/4	5/8	X	29,5	15,5	36	13/16-12	1-14
			401920	22-25	14-15-16	7/8-1	5/8	Y	32	15,5	41	17/16-12	1-14
	280	280	401921	28-30-32	14-15-16	1 1/4	5/8	Y	32	15,5	50	11/16-12	1-14
			401922	35-38	14-15-16	1 1/2	5/8	Y	32	15,5	60	2-12	1-14
	420	420	401923	22-25	18-20	7/8-1	3/4	X	33	17	46	17/16-12	13/16-12
			401924	28-30-32	18-20	1 1/4	3/4	Y	33,5	17	50	11/16-12	13/16-12
			401925	35-38	18-20	1 1/2	3/4	Y	33,5	17	60	2-12	13/16-12
			401926	28-30-32	22-25	1 1/4	7/8-1	X	34	17,5	50	11/16-12	17/16-12
			401927	35-38	22-25	1 1/2	7/8-1	Y	34	17,5	60	2-12	17/16-12
			401928	35-38	28-30-32	1 1/2	1 1/4	Y	34	17,5	60	2-12	11/16-12

Note: Desiderando ordinare il raccordo prescelto in acciaio inox, sostituire nel codice il 40.... iniziale con 41.... .
 Desiderando ordinare il raccordo FORMA Y in acciaio AISI 316 con dado AISI 304, sostituire 40.... iniziale con 44.... .

DIRITTO DI ESTREMITÀ FEMMINA A SALDARE

Tipo: 4020..

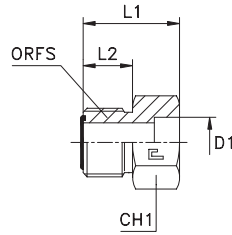

Serie ORFS	40.... [bar]	41.... [bar]	Ordinazione tubo metrico	Ordinazione tubo pollice	Ø Tubo M	Ø Tubo W	D1 ^M	D1 ^W	L1	L2	CH1	ORFS
UNIVERSALE	630	630	402001	402001.W	6	1/4	6	1/4	22	10	17	9/16-18
			402002	402002.W	8-10	5/16-3/8	10	3/8	23	11	19	11/16-16
			402003	402003.W	12	1/2	12	1/2	24,5	13	22	13/16-16
	420	420	402004	402004.W	14-15-16	5/8	16	5/8	28	15,5	27	1-14
			402005	402005.W	18-20	3/4	20	3/4	33,5	17	32	13/16-12
			402006	402006.W	22-25	7/8-1	25	1	38,5	17,5	41	17/16-12
	280	280	402007	402007.W	28-30-32	1 1/4	30	1 1/4	38,5	17,5	46	11 1/16-12
			402008	402008.W	35-38	1 1/2	38	1 1/2	38,5	17,5	55	2-12
	630	630	402009	402009.W	6	1/4	8	5/16	22	10	17	9/16-18
			402010	402010.W	6	1/4	10	3/8	22	10	17	9/16-18
			402011	402011.W	6	1/4	12	1/2	22	10	19	9/16-18
			402012	402012.W	8-10	5/16-3/8	6	1/4	23	11	19	11/16-16
			402013	402013.W	8-10	5/16-3/8	8	5/16	23	11	19	11/16-16
	420	420	402014	402014.W	8-10	5/16-3/8	12	1/2	23	11	19	11/16-16
			402015	-	8-10	5/16-3/8	14	-	23,5	11	22	11/16-16
			402016	-	8-10	5/16-3/8	15	-	23,5	11	22	11/16-16
			402017	402017.W	8-10	5/16-3/8	16	5/8	23,5	11	22	11/16-16
	630	630	402018	402018.W	12	1/2	6	1/4	24,5	13	22	13/16-16
			402019	402019.W	12	1/2	8	5/16	24,5	13	22	13/16-16
			402020	402020.W	12	1/2	10	3/8	24,5	13	22	13/16-16
	420	420	402021	-	12	1/2	14	-	25	13	22	13/16-16
			402022	-	12	1/2	15	-	25	13	22	13/16-16
			402023	402023.W	12	1/2	16	5/8	25	13	22	13/16-16
			402024	-	12	1/2	18	-	29	13	27	13/16-16
			402025	402025.W	12	1/2	20	3/4	29	13	27	13/16-16
			402026	402026.W	12	1/2	22	7/8	29,5	13	32	13/16-16
			402027	402027.W	12	1/2	25	1	31	13	32	13/16-16
			402028	402028.W	14-15-16	5/8	10	3/8	27,5	15,5	27	1-14
			402029	402029.W	14-15-16	5/8	12	1/2	27,5	15,5	27	1-14
			402030	-	14-15-16	5/8	14	-	28	15,5	27	1-14
			402031	-	14-15-16	5/8	15	-	28	15,5	27	1-14
			402032	-	14-15-16	5/8	18	-	31,5	15,5	27	1-14
			402033	402033.W	14-15-16	5/8	20	3/4	31,5	15,5	27	1-14
			402034	402034.W	18-20	3/4	12	1/2	29,5	17	32	13/16-12
			402035	-	18-20	3/4	14	-	30	17	32	13/16-12
			402036	-	18-20	3/4	15	-	30	17	32	13/16-12
			402037	402037.W	18-20	3/4	16	5/8	30	17	32	13/16-12
			402038	-	18-20	3/4	18	-	33,5	17	32	13/16-12
			402039	402039.W	18-20	3/4	22	7/8	33,5	17	32	13/16-12
			402040	402040.W	18-20	3/4	25	1	35	17	32	13/16-12
			402041	402041.W	22-25	7/8-1	12	1/2	33	17,5	41	17/16-12
			402042	-	22-25	7/8-1	14	-	33,5	17,5	41	17/16-12
			402043	-	22-25	7/8-1	15	-	33,5	17,5	41	17/16-12
			402044	402044.W	22-25	7/8-1	16	5/8	33,5	17,5	41	17/16-12
			402045	-	22-25	7/8-1	18	-	37	17,5	41	17/16-12
			402046	402046.W	22-25	7/8-1	20	3/4	37	17,5	41	17/16-12
			402047	402047.W	22-25	7/8-1	22	7/8	37	17,5	41	17/16-12
	280	280	402048	-	22-25	7/8-1	28	-	38,5	17,5	41	17/16-12
			402049	402049.W	22-25	7/8-1	30	1 1/4	38,5	17,5	41	17/16-12
			402050	-	22-25	7/8-1	32	-	38,5	17,5	41	17/16-12

Note: Desiderando ordinare il raccordo prescelto in acciaio inox, sostituire nel codice il 40.... iniziale con 41.....

DIRITTO DI ESTREMITÀ FEMMINA A SALDARE

Tipo: 4020..

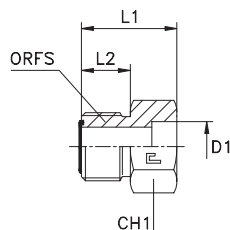

Serie ORFS	40.... [bar]	41.... [bar]	Ordinazione tubo metrico	Ordinazione tubo pollice	Ø Tubo M	Ø Tubo W	D1 ^M	D1 ^W	L1	L2	CH1	ORFS
UNIVERSALE	280	280	402051	-	28-30-32	1 1/4	18	-	37	17,5	46	1 1/16-12
			402052	402052.W	28-30-32	1 1/4	20	3/4	37	17,5	46	1 1/16-12
			402053	402053.W	28-30-32	1 1/4	22	7/8	37	17,5	46	1 1/16-12
			402054	402054.W	28-30-32	1 1/4	25	1	38,5	17,5	46	1 1/16-12
			402055	-	28-30-32	1 1/4	28	-	38,5	17,5	46	1 1/16-12
			402056	-	28-30-32	1 1/4	32	-	38,5	17,5	46	1 1/16-12
			402057	-	28-30-32	1 1/4	35	-	38,5	17,5	50	1 1/16-12
			402058	402058.W	28-30-32	1 1/4	38	1 1/2	38,5	17,5	50	1 1/16-12
			402059	402059.W	35-38	1 1/2	25	1	38,5	17,5	55	2-12
			402060	-	35-38	1 1/2	28	-	38,5	17,5	55	2-12
			402061	402061.W	35-38	1 1/2	30	1 1/4	38,5	17,5	55	2-12
			402062	-	35-38	1 1/2	32	-	38,5	17,5	55	2-12
			402063	-	35-38	1 1/2	35	-	38,5	17,5	55	2-12

Note: Desiderando ordinare il raccordo prescelto in acciaio inox, sostituire nel codice il 40.... iniziale con 41....

CODOLO A SALDARE

Tipo: 4021..

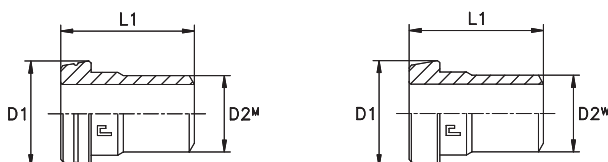

Serie ORFS	40.... [bar]	41.... [bar]	Ordinazione tubo metrico	Ordinazione tubo pollice	Ø Tubo M	Ø Tubo W	D1	D2 ^M	D2 ^W	L1
UNIVERSALE	630	630	402101	402101.W	6	1/4	12,75	6	1/4	25
			402102	402102.W	8-10	5/16-3/8	15,75	10	3/8	26
			402103	402103.W	12	1/2	18,9	12	1/2	26
	420	420	402104	402104.W	14-15-16	5/8	23,45	16	5/8	32
			402105	402105.W	18-20	3/4	27,85	20	3/4	37
			402106	402106.W	22-25	7/8-1	34,2	25	1	42
	280	280	402107	402107.W	28-30-32	1 1/4	40,55	30	1 1/4	44
			402108	402108.W	35-38	1 1/2	48,5	38	1 1/2	49
	630	630	402109	402109.W	8-10	5/16-3/8	15,75	8	5/16	25
	420	420	402110	-	14-15-16	5/8	23,45	14	-	32
			402111	-	14-15-16	5/8	23,45	15	-	32
			402112	-	18-20	3/4	27,85	18	-	37
			402113	402113.W	22-25	7/8-1	34,2	22	7/8	42
	280	280	402114	-	28-30-32	1 1/4	40,55	28	-	44
			402115	-	28-30-32	1 1/4	40,55	32	-	44
			402116	-	35-38	1 1/2	48,5	35	-	49

Note: Desiderando ordinare il raccordo prescelto in acciaio inox, sostituire nel codice il 40.... iniziale con 41....

PRESA DI PRESSIONE FEMMINA

Filetto gas cilindrico

Tipo: 4022..

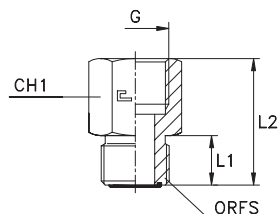

Serie ORFS	40.... [bar]	41.... [bar]	Ordinazione Completo	Ø Tubo M	Ø Tubo W	G	L1	L2	CH1	ORFS
UNIVERSALE	400	400	402201	6	1/4	1/4	10	27	19	9/16-18
			402202	8-10	5/16-3/8	1/4	11	28	19	11/16-16
			402203	12	1/2	1/4	13	30	22	13/16-16
			402204	6	1/4	1/2	10	37	30	9/16-18
			402205	8-10	5/16-3/8	1/2	11	38	30	11/16-16
			402206	12	1/2	1/2	13	40	30	13/16-16

Note: Desiderando ordinare il raccordo prescelto in acciaio inox, sostituire nel codice il 40.... iniziale con 41.... .

PRESA DI PRESSIONE FEMMINA

Filetto metrico cilindrico

Tipo: 4023..

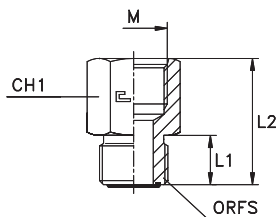

Serie ORFS	40.... [bar]	41.... [bar]	Ordinazione Completo	Ø Tubo M	Ø Tubo W	M	L1	L2	CH1	ORFS
UNIVER-SALE	400	400	402301	6	1/4	14x1,5	10	29	19	9/16-18
			402302	8-10	5/16-3/8	14x1,5	11	30	19	11/16-18
			402303	12	1/2	14x1,5	13	32	22	13/16-16
			402304	14-15-16	5/8	14x1,5	15,5	34,5	27	1-14
			402305	18-20	3/4	14x1,5	17	36	32	13/16-12

Note: Desiderando ordinare il raccordo prescelto in acciaio inox, sostituire nel codice il 40.... iniziale con 41.... .

PRESA DI PRESSIONE CON DADO GIREVOLE

Filetto gas cilindrico

Tipo: 4024..

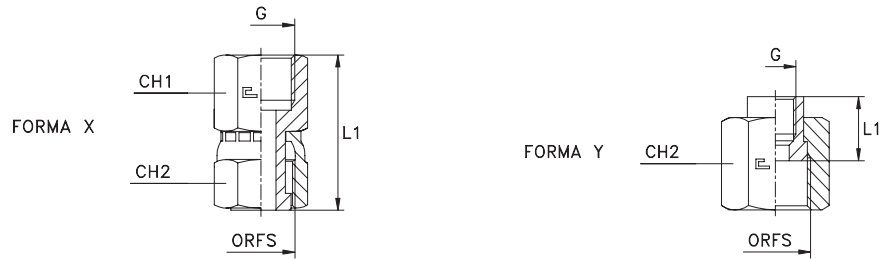

Serie ORFS	40.... [bar]	41.... [bar]	Ordinazione Completo	Ø Tubo M	Ø Tubo W	FORMA	G	L1	CH1	CH2	ORFS
UNIVERSALE	630	630	402401	6	1/4	X	1/4	37	19	19	9/16-18
			402402	8-10	5/16-3/8	X	1/4	39	19	22	11/16-16
			402403	12	1/2	X	1/4	42	22	24	13/16-16
	420	420	402404	14-15-16	5/8	Y	1/4	14	-	30	1-14
			402405	18-20	3/4	Y	1/4	14	-	36	13/16-12
			402406	22-25	7/8-1	Y	1/4	15	-	41	17/16-12
	280	280	402407	28-30-32	1 1/4	Y	1/4	15	-	50	1 11/16-12
			402408	35-38	1 1/2	Y	1/4	15	-	60	2-12

Note: Desiderando ordinare il raccordo prescelto in acciaio inox, sostituire nel codice il 40.... iniziale con 41....
 Desiderando ordinare il raccordo FORMA Y in acciaio AISI 316 con dado AISI 304, sostituire 40.... iniziale con 44....

PRESA DI PRESSIONE CON DADO GIREVOLE

Filetto metrico cilindrico

Tipo: 4025..

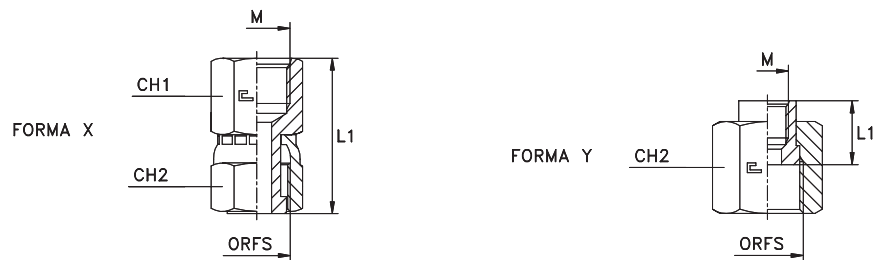

Serie ORFS	40.... [bar]	41.... [bar]	Ordinazione Completo	Ø Tubo M	Ø Tubo W	FORMA	M	L1	CH1	CH2	ORFS
UNIVERSALE	630	630	402501	6	1/4	X	10x1	37	19	19	9/16-18
			402502	8-10	5/16-3/8	X	10x1	39	19	22	11/16-16
			402503	12	1/2	X	10x1	42	22	24	13/16-16
	420	420	402504	14-15-16	5/8	Y	10x1	14	-	30	1-14
			402505	18-20	3/4	Y	10x1	14	-	36	13/16-12
			402506	22-25	7/8-1	Y	10x1	15	-	41	17/16-12
	280	280	402507	28-30-32	1 1/4	Y	10x1	15	-	50	1 11/16-12
			402508	35-38	1 1/2	Y	10x1	15	-	60	2-12

Note: Desiderando ordinare il raccordo prescelto in acciaio inox, sostituire nel codice il 40.... iniziale con 41....
 Desiderando ordinare il raccordo FORMA Y in acciaio AISI 316 con dado AISI 304, sostituire 40.... iniziale con 44....

ADATTATORE SAE J1453 / DIN 2353

Tipo: 4026..

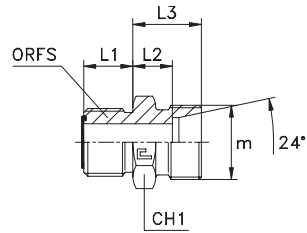

Serie ORFS	40.... [bar]	41.... [bar]	Ordinazione Completo	Ø Tubo M	Ø Tubo W	Ø Tubo 24°	m	L1	L2	L3	CH1	ORFS
UNIVERSALE	315	315	402601	6	1/4	6L	12x1,5	10	10,5	17,5	17	9/16-18
			402602	6	1/4	8L	14x1,5	10	10,5	17,5	17	9/16-18
			402603	8-10	5/16-3/8	10L	16x1,5	11	13	20	19	11/16-16
			402604	12	1/2	12L	18x1,5	13	13,5	20,5	22	13/16-16
			402605	14-15-16	5/8	15L	22x1,5	15,5	16,5	23,5	27	1-14
	160	160	402606	18-20	3/4	18L	26x1,5	17	17,5	25	32	13/16-12
			402607	22-25	7/8-1	22L	30x2	17,5	21	28,5	41	17/16-12
			402608	28-30-32	1 1/4	28L	36x2	17,5	23	30,5	46	11/16-12
			402609	35-38	1 1/2	35L	45x2	17,5	23,5	34	55	2-12
	630	630	402610	35-38	1 1/2	42L	52x2	17,5	23	34	55	2-12
			402611	6	1/4	6S	14x1,5	10	12,5	19,5	17	9/16-18
			402612	6	1/4	8S	16x1,5	10	12,5	20	17	9/16-18
	420	420	402613	8-10	5/16-3/8	10S	18x1,5	11	13,5	21	19	11/16-16
			402614	12	1/2	12S	20x1,5	13	14	22	22	13/16-16
	400	400	402615	14-15-16	5/8	14S	22x1,5	15,5	19,5	25,5	27	1-14
			402616	14-15-16	5/8	16S	24x1,5	15,5	20	25,5	27	1-14
	280	280	402617	18-20	3/4	20S	30x2	17	18,5	29	32	13/16-12
			402618	22-25	7/8-1	25S	36x2	17,5	20,5	32,5	41	17/16-12
	280	280	402619	28-30-32	1 1/4	30S	42x2	17,5	23	36,5	46	11/16-12
			402620	35-38	1 1/2	38S	52x2	17,5	24	40	55	2-12

Note: Desiderando ordinare il raccordo prescelto in acciaio inox, sostituire nel codice il 40.... iniziale con 41....

ADATTATORE SAE J1453 / DIN 2353 CON DADO GIREVOLE

Tipo: 4027..

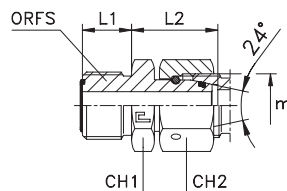

Serie ORFS	40.... [bar]	41.... [bar]	Ordinazione Completo	Ø Tubo M	Ø Tubo W	Ø Tubo 24°	m	L1	L2	CH1	CH2	ORFS
UNIVERSALE	315	315	402701	6	1/4	6L	12x1,5	10	24,5	17	14	9/16-18
			402702	6	1/4	8L	14x1,5	10	24,5	17	17	9/16-18
			402703	8-10	5/16-3/8	10L	16x1,5	11	26,5	19	19	11/16-16
			402704	12	1/2	12L	18x1,5	13	27	22	22	13/16-16
			402705	14-15-16	5/8	15L	22x1,5	15,5	31	27	27	1-14
	160	160	402706	18-20	3/4	18L	26x1,5	17	33,5	32	32	13/16-12
			402707	22-25	7/8-1	22L	30x2	17,5	36	41	36	17/16-12
			402708	28-30-32	1 1/4	28L	36x2	17,5	39	46	41	11/16-12
			402709	35-38	1 1/2	35L	45x2	17,5	45	55	50	2-12
	630	630	402710	35-38	1 1/2	42L	52x2	17,5	45	55	60	2-12
			402711	6	1/4	6S	14x1,5	10	24,5	17	17	9/16-18
			402712	6	1/4	8S	16x1,5	10	25	17	19	9/16-18
	420	420	402713	8-10	5/16-3/8	10S	18x1,5	11	27	19	22	11/16-16
			402714	12	1/2	12S	20x1,5	13	27,5	22	24	13/16-16
	400	400	402715	14-15-16	5/8	14S	22x1,5	15,5	32,5	27	27	1-14
			402716	14-15-16	5/8	16S	24x1,5	15,5	35	27	30	1-14
	280	280	402717	18-20	3/4	20S	30x2	17	39	32	36	13/16-12
			402718	22-25	7/8-1	25S	36x2	17,5	43	41	46	17/16-12
	280	280	402719	28-30-32	1 1/4	30S	42x2	17,5	47,5	46	50	11/16-12
			402720	35-38	1 1/2	38S	52x2	17,5	51	55	60	2-12

Note: Desiderando ordinare il raccordo prescelto in acciaio inox, sostituire nel codice il 40.... iniziale con 41....

ADATTATORE SAE J1453 / SAE J514

Tipo: 4028...3

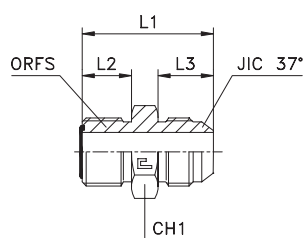

Serie ORFS	40.... [bar]	41.... [bar]	Ordinazione Completo	Ø Tubo M	Ø Tubo W	Ø Tubo 37°-M	Ø Tubo 37°-W	L1	L2	L3	CH1	ORFS	JIC 37°
UNIVERSALE	450	450	402801.3	6	1/4	6	1/4	31,5	10	13,9	17	9/16-18	7/16-20
	350	350	402802.3	8-10	5/16-3/8	10	3/8	34	11	14	19	11/16-16	9/16-18
			402803.3	12	1/2	12	1/2	39	13	16,7	22	13/16-16	3/4-16
			402804.3	14-15-16	5/8	14-15-16	5/8	46,5	15,5	19,3	27	1-14	7/8-14
			402805.3	18-20	3/4	18-20	3/4	52	17	21,9	32	13/16-12	11/16-12
	290	290	402806.3	22-25	7/8-1	25	1	55	17,5	23,1	41	17/16-12	15/16-12
	240	240	402807.3	28-30-32	1 1/4	30-32	1 1/4	58,5	17,5	24,3	46	111/16-12	15/8-12
			402808.3	35-38	1 1/2	38	1 1/2	63	17,5	27,5	55	2-12	17/8-12
	450	450	402809.3	8-10	5/16-3/8	8	5/16	34	11	14	19	11/16-16	1/2-20

Note: Desiderando ordinare il raccordo prescelto in acciaio inox, sostituire nel codice il 40.... iniziale con 41....

ADATTATORE SAE J1453 / SAE J514 CON DADO GIREVOLE

Tipo: 4029..

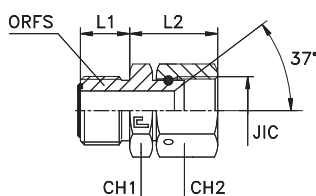

Serie ORFS	40.... [bar]	41.... [bar]	Ordinazione Completo	Ø Tubo M	Ø Tubo W	Ø Tubo 37°- M	Ø Tubo 37°- W	L1	L2	CH1	CH2	ORFS	JIC 37°
UNIVERSALE	450	450	402901	6	1/4	6	1/4	10	25	17	14	9/16-18	7/16-20
	350	350	402902	8-10	5/16-3/8	10	3/8	11	29	19	19	11/16-16	9/16-18
			402903	12	1/2	12	1/2	13	31,5	22	22	13/16-16	3/4-16
			402904	14-15-16	5/8	14-15-16	5/8	15,5	37,5	27	27	1-14	7/8-14
			402905	18-20	3/4	18-20	3/4	17	39	32	32	13/16-12	11/16-12
	290	290	402906	22-25	7/8-1	25	1	17,5	44,5	41	41	17/16-12	15/16-12
	240	240	402907	28-30-32	1 1/4	30-32	1 1/4	17,5	45,5	46	50	111/16-12	15/8-12
			402908	35-38	1 1/2	38	1 1/2	17,5	55,5	55	60	2-12	17/8-12
	450	450	402909	8-10	5/16-3/8	8	5/16	11	28	19	17	11/16-16	1/2-20

Note: Desiderando ordinare il raccordo prescelto in acciaio inox, sostituire nel codice il 40.... iniziale con 41....

ADATTATORE SAE J1453 CON DADO GIREVOLE / SAE J514

Tipo: 4030...3

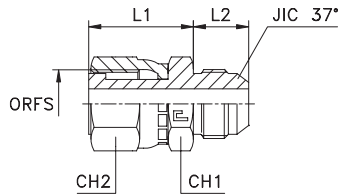

Serie ORFS	40.... [bar]	41.... [bar]	Ordinazione Completo	Ø Tubo M	Ø Tubo W	Ø Tubo 37°-M	Ø Tubo 37°-W	L1	L2	CH1	CH2	ORFS	JIC 37°
UNIVERSALE	450	450	403001.3	6	1/4	6	1/4	23,5	13,9	17	19	9/16-18	7/16-20
	350	350	403002.3	8-10	5/16-3/8	10	3/8	26,9	14	19	22	11/16-16	9/16-18
			403003.3	12	1/2	12	1/2	30,3	16,7	22	24	13/16-16	3/4-16
			403004.3	14-15-16	5/8	14-15-16	5/8	36,7	19,3	27	30	1-14	7/8-14
			403005.3	18-20	3/4	18-20	3/4	40,6	21,9	32	36	13/16-12	11/16-12
	290	290	403006.3	22-25	7/8-1	25	1	42,9	23,1	41	46	17/16-12	15/16-12
	240	240	403007.3	28-30-32	1 1/4	30-32	1 1/4	45,2	24,3	46	50	11/16-12	15/8-12
			403008.3	35-38	1 1/2	38	1 1/2	46,5	27,5	55	60	2-12	17/8-12
	450	450	403009.3	8-10	5/16-3/8	8	5/16	27	14	19	22	11/16-16	1/2-20

Note: Desiderando ordinare il raccordo prescelto in acciaio inox, sostituire nel codice il 40.... iniziale con 41.....

ADATTATORE SAE J1453 / BS 5200

Tipo: 4031..

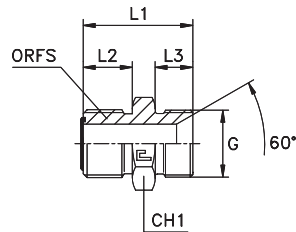

Serie ORFS	40.... [bar]	41.... [bar]	Ordinazione Completo	Ø Tubo M	Ø Tubo W	G	L1	L2	L3	CH1	ORFS	
UNIVERSALE	400	400	403101	6	1/4	1/8	25,5	10	8	17	9/16-18	
			403102	8-10	5/16-3/8	1/4	31	11	11	19	11/16-16	
			403103	12	1/2	3/8	34,5	13	12	22	13/16-16	
	350	350	403104	14-15-16	5/8	1/2	41	15,5	14	27	1-14	
	315	315	403105	18-20	3/4	3/4	46	17	16	32	13/16-12	
	250	250	403106	22-25	7/8-1	1	51	17,5	19	41	17/16-12	
	200	200	403107	28-30-32	1 1/4	1 1/4	54	17,5	20	46	11/16-12	
	160	160	403108	35-38	1 1/2	1 1/2	58,5	17,5	23	55	2-12	
	400	400	403109	6	1/4	1/4	28,5	10	11	17	9/16-18	
			403110	6	1/4	3/8	29,5	10	12	17	9/16-18	
			403111	8-10	5/16-3/8	3/8	32	11	12	19	11/16-16	
		350	350	403112	8-10	5/16-3/8	1/2	34,5	11	14	22	11/16-16
		400	400	403113	12	1/2	1/4	33,5	13	11	22	13/16-16
		350	350	403114	12	1/2	1/2	36,5	13	14	22	13/16-16
		315	315	403115	12	1/2	3/4	40,5	13	16	27	13/16-16
		400	400	403116	14-15-16	5/8	3/8	39	15,5	12	27	1-14
		350	350	403117	14-15-16	5/8	5/8	43	15,5	16	27	1-14
		315	315	403118	14-15-16	5/8	3/4	43	15,5	16	27	1-14
		350	350	403119	18-20	3/4	1/2	44	17	14	32	13/16-12
		250	250	403120	18-20	3/4	1	49	17	19	36	13/16-12
		315	315	403121	22-25	7/8-1	3/4	48	17,5	16	41	17/16-12
		200	200	403122	22-25	7/8-1	1 1/4	54	17,5	20	46	17/16-12

Note: Desiderando ordinare il raccordo prescelto in acciaio inox, sostituire nel codice il 40.... iniziale con 41.....

ADATTATORE SAE J1453 CON DADO GIREVOLE / BS 5200

Tipo: 4032..

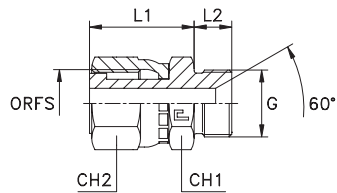

Serie ORFS	40.... [bar]	41.... [bar]	Ordinazione Completo	Ø Tubo M	Ø Tubo W	G	L1	L2	CH1	CH2	ORFS
UNIVERSALE	400	400	403201	6	1/4	1/8	23,5	8	17	19	9/16-18
			403202	8-10	5/16-3/8	1/4	27	11	19	22	11/16-16
			403203	12	1/2	3/8	30,5	12	22	24	13/16-16
	350	350	403204	14-15-16	5/8	1/2	36,5	14	27	30	1-14
	315	315	403205	18-20	3/4	3/4	40,5	16	32	36	13/16-12
	250	250	403206	22-25	7/8-1	1	43	19	41	46	17/16-12
	200	200	403207	28-30-32	1 1/4	1 1/4	45	20	46	50	1 11/16-12
	160	160	403208	35-38	1 1/2	1 1/2	46,5	23	55	60	2-12
	400	400	403209	6	1/4	1/4	23,5	11	17	19	9/16-18
			403210	6	1/4	3/8	23,5	12	17	19	9/16-18
			403211	8-10	5/16-3/8	3/8	27	12	19	22	11/16-16
	350	350	403212	8-10	5/16-3/8	1/2	27,5	14	22	22	11/16-16
	400	400	403213	12	1/2	1/4	30,5	11	22	24	13/16-16
	350	350	403214	12	1/2	1/2	30,5	14	22	24	13/16-16
	315	315	403215	12	1/2	3/4	32,5	16	27	24	13/16-16
	400	400	403216	14-15-16	5/8	3/8	36,5	12	27	30	1-14
	350	350	403217	14-15-16	5/8	5/8	36,5	16	27	30	1-14
	315	315	403218	14-15-16	5/8	3/4	36,5	16	27	30	1-14
	350	350	403219	18-20	3/4	1/2	40,5	14	32	36	13/16-12
	250	250	403220	18-20	3/4	1	40,5	19	36	36	13/16-12
	315	315	403221	22-25	7/8-1	3/4	43	16	41	46	17/16-12
	200	200	403222	22-25	7/8-1	1 1/4	45	20	46	46	17/16-12

Note: Desiderando ordinare il raccordo prescelto in acciaio inox, sostituire nel codice il 40.... iniziale con 41....

DIRITTO DI ESTREMITÀ CON DADO GIREVOLE E GUARNIZIONE PIANA

Filetto gas cilindrico

Tipo: 4033..

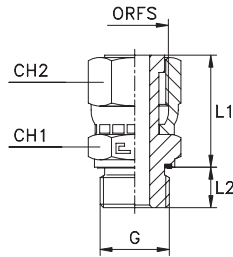

Serie ORFS	40.... [bar]	41.... [bar]	Ordinazione Completo	Ø Tubo M	Ø Tubo W	G	L1	L2	CH1	CH2	ORFS
UNIVERSALE	630	630	403301	6	1/4	1/8	26,5	8	17	19	9/16-18
			403302	8-10	5/16-3/8	1/4	28,5	12	19	22	11/16-16
			403303	12	1/2	3/8	35,5	12	22	24	13/16-16
	420	420	403304	14-15-16	5/8	1/2	38	14	27	30	1-14
			403305	18-20	3/4	3/4	41,5	16	32	36	13/16-12
			403306	22-25	7/8-1	1	49	18	41	46	17/16-12
	280	280	403307	28-30-32	1 1/4	1 1/4	49	20	50	50	111/16-12
			403308	35-38	1 1/2	1 1/2	49	22	55	60	2-12
	630	630	403309	6	1/4	1/4	26,5	12	19	19	9/16-18
			403310	8-10	5/16-3/8	3/8	32,5	12	22	22	11/16-16
			403311	12	1/2	1/2	34	14	27	24	13/16-16
	420	420	403312	18-20	3/4	1 1/4	48	20	50	36	13/16-12

Note: Desiderando ordinare il raccordo prescelto in acciaio inox, sostituire nel codice il 40.... iniziale con 41....
 Articoli disponibili con ordinazione programmata

DIRITTO DI ESTREMITÀ CON DADO GIREVOLE E GUARNIZIONE PIANA

Filetto metrico cilindrico

Tipo: 4034..

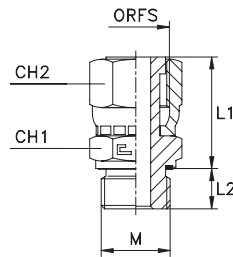

Serie ORFS	40.... [bar]	41.... [bar]	Ordinazione Completo	Ø Tubo M	Ø Tubo W	G	L1	L2	CH1	CH2	ORFS
UNIVERSALE	630	630	403401	6	1/4	12x1,5	26,5	12	17	19	9/16-18
			403402	8-10	5/16-3/8	14x1,5	28,5	12	19	22	11/16-16
			403403	12	1/2	18x1,5	35,5	12	24	24	13/16-16
	420	420	403404	14-15-16	5/8	22x1,5	38	14	27	30	1-14
			403405	18-20	3/4	27x2	41,5	16	32	36	13/16-12
			403406	22-25	7/8-1	33x2	49	18	41	46	17/16-12
	280	280	403407	28-30-32	1 1/4	42x2	49	20	50	50	111/16-12
			403408	35-38	1 1/2	48x2	49	22	55	60	2-12
	350	350	403409	6	1/4	10x1	26,5	8	17	19	9/16-18
	630	630	403410	8-10	5/16-3/8	16x1,5	28,5	12	22	22	11/16-16
			403411	12	1/2	16x1,5	31,5	12	22	24	13/16-16
	420	420	403412	14-15-16	5/8	18x1,5	38	12	27	30	1-14
			403413	18-20	3/4	22x1,5	41,5	14	32	36	13/16-12
			403414	22-25	7/8-1	27x2	49	16	41	46	17/16-12

Note: Desiderando ordinare il raccordo prescelto in acciaio inox, sostituire nel codice il 40.... iniziale con 41....

DIRITTO DI ESTREMITÀ CON DADO GIREVOLE E O-RING

Filetto UNF/UN-2A

Tipo: 4035..

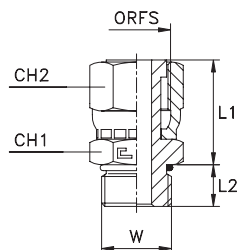

Serie ORFS	40.... [bar]	41.... [bar]	Ordinazione Completo	Ø Tubo M	Ø Tubo W	W	L1	L2	CH1	CH2	ORFS
UNIVERSALE	630	630	403501	6	1/4	7/16-20	26,5	11	17	19	9/16-18
			403502	8-10	5/16-3/8	9/16-18	28,5	12	19	22	11/16-16
			403503	12	1/2	3/4-16	35,5	14	22	24	13/16-16
	420	420	403504	14-15-16	5/8	7/8-14	38	16	27	30	1-14
			403505	18-20	3/4	1 1/16-12	41,5	18,5	32	36	13/16-12
			403506	22-25	7/8-1	15/16-12	49	18,5	41	46	17/16-12
	280	280	403507	28-30-32	1 1/4	15/8-12	49	18,5	46	50	1 11/16-12
			403508	35-38	1 1/2	17/8-12	49	18,5	55	60	2-12
	630	630	403509	8-10	5/16-3/8	7/16-20	28,5	11	19	22	11/16-16
			403510	8-10	5/16-3/8	3/4-16	32,5	14	22	22	11/16-16
			403511	12	1/2	7/8-14	34	16	27	24	13/16-16
	420	420	403512	14-15-16	5/8	3/4-16	38	14	27	30	1-14
			403513	14-15-16	5/8	1 1/16-12	39	18,5	32	30	1-14
			403514	18-20	3/4	7/8-14	41,5	16	32	36	13/16-12
			403515	18-20	3/4	15/16-12	48	18,5	41	36	13/16-12

Note: Desiderando ordinare il raccordo prescelto in acciaio inox, sostituire nel codice il 40.... iniziale con 41....

DIRITTO DI ESTREMITÀ CON DADO GIREVOLE, O-RING E RONDELLA

Filetto gas cilindrico

Tipo: 4036..

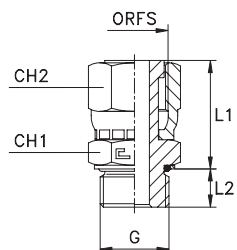

Serie ORFS	40.... [bar]	41.... [bar]	Ordinazione Completo	Ø Tubo M	Ø Tubo W	G	L1	L2	CH1	CH2	ORFS
UNIVERSALE	350	350	403601	6	1/4	1/8	27,8	6,7	17	19	9/16-18
	400	400	403602	8-10	5/16-3/8	1/4	30,3	10,2	19	22	11/16-16
	350	350	403603	12	1/2	3/8	37,3	10,2	22	24	13/16-16
	315	315	403604	14-15-16	5/8	1/2	39,8	12,2	27	30	1-14
			403605	18-20	3/4	3/4	43,3	12,7	32	36	13/16-12
	280	280	403606	22-25	7/8-1	1	51,6	15,4	41	46	17/16-12
			403607	28-30-32	1 1/4	1 1/4	51,5	16	50	50	1 11/16-12
	250	250	403608	35-38	1 1/2	1 1/2	51,5	16	55	60	2-12
	400	400	403609	6	1/4	1/4	28,3	10,2	19	19	9/16-18
	350	350	403610	8-10	5/16-3/8	3/8	34,3	10,2	22	22	11/16-16
	315	315	403611	12	1/2	1/2	35,8	12,2	27	24	13/16-16
	200	200	403612	18-20	3/4	1 1/4	50,5	16	50	36	13/16-12

Note: Desiderando ordinare il raccordo prescelto in acciaio inox, sostituire nel codice il 40.... iniziale con 41....

DIRITTO DI ESTREMITÀ CON DADO GIREVOLE, O-RING E RONDELLA

Filetto metrico cilindrico

Tipo: 4037..

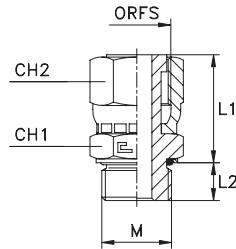

Serie ORFS	40.... [bar]	41.... [bar]	Ordinazione Completo	Ø Tubo M	Ø Tubo W	M	L1	L2	CH1	CH2	ORFS
UNIVESAL	400	400	403701	6	1/4	12x1,5	27,9	9,6	17	19	9/16-18
			403702	8-10	5/16-3/8	14x1,5	28,9	9,6	19	22	11/16-16
			403703	12	1/2	18x1,5	36,9	12,6	24	24	13/16-16
	315	315	403704	14-15-16	5/8	22x1,5	39,4	13,6	27	30	1-14
			403705	18-20	3/4	27x2	43,5	16,5	32	36	13/16-12
	280	280	403706	22-25	7/8-1	33x2	51	16,5	41	46	17/16-12
			403707	28-30-32	1 1/4	42x2	51	17	50	50	111/16-12
	250	250	403708	35-38	1 1/2	48x2	51	19,5	55	60	2-12
	400	400	403709	6	1/4	10x1	27,5	7,5	17	19	9/16-18
			403710	8-10	5/16-3/8	16x1,5	29,9	11,1	22	22	11/16-16
			403711	12	1/2	16x1,5	32,9	11,1	22	24	13/16-16
			403712	14-15-16	5/8	18x1,5	39,4	12,6	27	30	1-14
	315	315	403713	18-20	3/4	22x1,5	42,9	13,6	32	36	13/16-12
			403714	22-25	7/8-1	27x2	51	16,5	41	46	17/16-12

Note: Desiderando ordinare il raccordo prescelto in acciaio inox, sostituire nel codice il 40.... iniziale con 41.... .

DIRITTO INTERMEDIO FEMMINA CON DADO GIREVOLE

Tipo: 4038..

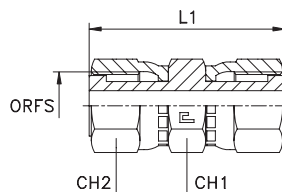

Serie ORFS	40.... [bar]	41.... [bar]	Ordinazione Completo	Ø Tubo M	Ø Tubo W	L1	CH1	CH2	ORFS
UNIVERSALE	630	630	403801	6	1/4	39,5	17	19	9/16-18
			403802	8-10	5/16-3/8	45	19	22	11/16-16
			403803	12	1/2	51,5	22	24	13/16-16
	420	420	403804	14-15-16	5/8	61,5	27	30	1-14
			403805	18-20	3/4	68	32	36	13/16-12
			403806	22-25	7/8-1	71,5	41	46	17/16-12
	280	280	403807	28-30-32	1 1/4	73,5	46	50	111/16-12
			403808	35-38	1 1/2	75	55	60	2-12

Note: Desiderando ordinare il raccordo prescelto in acciaio inox, sostituire nel codice il 40.... iniziale con 41.... .

GOMITO DI ESTREMITÀ

Filetto NPTF

Tipo: 4039..

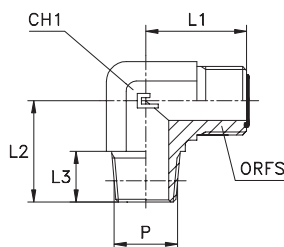

GOMITO A 45° DI ESTREMITÀ

Filetto NPTF

Tipo: 4040..

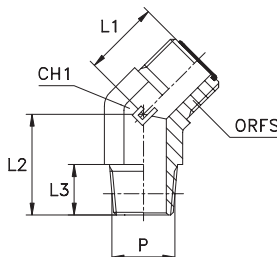

Serie ORFS	40.... [bar]	41.... [bar]	Ordinazione Completo	Ø Tubo M	Ø Tubo W	P	L1	L2	L3	CH1	ORFS
UNIVERSALE	420	420	403901	6	1/4	1/8	21,5	20	10	14	9/16-18
	630	630	403902	8-10	5/16-3/8	1/4	25	31	14,5	19	11/16-16
			403903	12	1/2	3/8	28	31	14,5	19	13/16-16
	420	420	403904	14-15-16	5/8	1/2	33,5	37,5	19	27	1-14
			403905	18-20	3/4	3/4	37,5	40	19	30	13/16-12
			403906	22-25	7/8-1	1	41,5	50	24	36	17/16-12
	280	280	403907	28-30-32	1 1/4	1 1/4	44,5	60	25	41	11/16-12
			403908	35-38	1 1/2	1 1/2	49	67	26	48	2-12
	630	630	403909	6	1/4	1/4	21,5	28	14,5	14	9/16-18
			403910	6	1/4	3/8	23,5	31	14,5	19	9/16-18
			403911	8-10	5/16-3/8	3/8	25	31	14,5	19	11/16-16
			403912	8-10	5/16-3/8	1/2	28	37,5	19	22	11/16-16
			403913	12	1/2	1/4	28	31	14,5	19	13/16-16
			403914	12	1/2	1/2	30	37,5	19	22	13/16-16
	420	420	403915	12	1/2	3/4	31,5	40	19	27	13/16-16
			403916	14-15-16	5/8	3/8	33,5	33	14,5	27	1-14
			403917	14-15-16	5/8	3/4	33,5	40	19	27	1-14
			403918	18-20	3/4	1/2	37,5	40	19	30	13/16-12
			403919	18-20	3/4	1	38	50	24	33	13/16-12
			403920	22-25	7/8-1	3/4	41,5	45,5	19	36	17/16-12
	280	280	403921	28-30-32	1 1/4	1	44,5	51	24	41	11/16-12
			403922	35-38	1 1/2	1 1/4	49	66	25	48	2-12

Note: Desiderando ordinare il raccordo prescelto in acciaio inox, sostituire nel codice il 40.... iniziale con 41....

Serie ORFS	40.... [bar]	41.... [bar]	Ordinazione Completo	Ø Tubo M	Ø Tubo W	P	L1	L2	L3	CH1	ORFS
UNIVERSALE	420	420	404001	6	1/4	1/8	16	16,5	10	14	9/16-18
	630	630	404002	8-10	5/16-3/8	1/4	19	24	14,5	19	11/16-16
			404003	12	1/2	3/8	20,5	24	14,5	19	13/16-16
	420	420	404004	14-15-16	5/8	1/2	23,5	30,5	19	27	1-14
			404005	18-20	3/4	3/4	26	30,5	19	30	13/16-12
			404006	22-25	7/8-1	1	30	38	24	36	17/16-12
	280	280	404007	28-30-32	1 1/4	1 1/4	32	42	25	41	11/16-12
			404008	35-38	1 1/2	1 1/2	37	45	26	48	2-12
	630	630	404009	6	1/4	1/4	16	22	14,5	14	9/16-18
			404010	6	1/4	3/8	17,5	24	14,5	19	9/16-18
			404011	8-10	5/16-3/8	3/8	19	24	14,5	19	11/16-16
			404012	8-10	5/16-3/8	1/2	20	29,5	19	22	11/16-16
			404013	12	1/2	1/4	20,5	24	14,5	19	13/16-16
			404014	12	1/2	1/2	21	29,5	19	22	13/16-16
	420	420	404015	12	1/2	3/4	21,5	30,5	19	27	13/16-16
			404016	14-15-16	5/8	3/8	23,5	27	14,5	27	1-14
			404017	14-15-16	5/8	3/4	23,5	30,5	19	27	1-14
			404018	18-20	3/4	1/2	26	30,5	19	30	13/16-12
			404019	18-20	3/4	1	29,5	38	24	33	13/16-12
			404020	22-25	7/8-1	3/4	30	33	19	36	17/16-12
	280	280	404021	28-30-32	1 1/4	1	32	41	24	41	11/16-12
			404022	35-38	1 1/2	1 1/4	37	44	25	48	2-12

Note: Desiderando ordinare il raccordo prescelto in acciaio inox, sostituire nel codice il 40.... iniziale con 41....

GOMITO A SALDARE MASCHIO

Tipo: 4041..

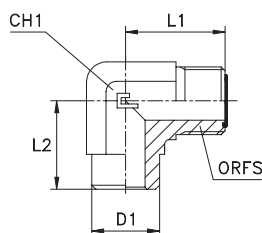

Serie ORFS	40.... [bar]	41.... [bar]	Ordinazione Completo	Ø Tubo M	Ø Tubo W	D1	L1	L2	CH1	ORFS
UNIVERSALE	630	630	404101	6	1/4	6	21,5	20	14	9/16-18
			404102	8-10	5/16-3/8	10	25	25	19	11/16-16
			404103	12	1/2	12	28	25	19	13/16-16
	420	420	404104	14-15-16	5/8	16	33,5	33,5	27	1-14
			404105	18-20	3/4	20	37,5	37,5	30	13/16-12
			404106	22-25	7/8-1	25	41,5	42	36	17/16-12
	280	280	404107	28-30-32	1 1/4	30	44,5	45	41	1 11/16-12
			404108	35-38	1 1/2	38	49	49	48	2-12
	630	630	404109	8-10	5/16-3/8	8	25	25	19	11/16-16
	420	420	404110	14-15-16	5/8	14	33,5	33,5	27	1-14
			404111	14-15-16	5/8	15	33,5	33,5	27	1-14
			404112	18-20	3/4	18	37,5	37,5	30	13/16-12
			404113	22-25	7/8-1	22	41,5	42	36	17/16-12
	280	280	404114	28-30-32	1 1/4	28	44,5	45	41	1 11/16-12
			404115	28-30-32	1 1/4	32	44,5	45	41	1 11/16-12
			404116	35-38	1 1/2	35	49	49	48	2-12

Note: Desiderando ordinare il raccordo prescelto in acciaio inox, sostituire nel codice il 40.... iniziale con 41....

GOMITO A SALDARE FEMMINA

Tipo: 4042..

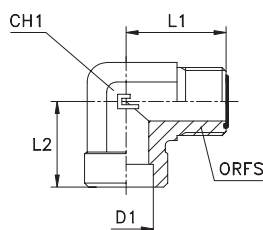

Serie ORFS	40.... [bar]	41.... [bar]	Ordinazione Completo	Ø Tubo M	Ø Tubo W	D1	L1	L2	CH1	ORFS
UNIVERSALE	630	630	404201	6	1/4	6	21,5	20	14	9/16-18
			404202	8-10	5/16-3/8	10	25	23	19	11/16-16
			404203	12	1/2	12	28	25	19	13/16-16
	420	420	404204	14-15-16	5/8	16	33,5	30	27	1-14
			404205	18-20	3/4	20	37,5	32	30	13/16-12
			404206	22-25	7/8-1	25	41,5	36	36	17/16-12
	280	280	404207	28-30-32	1 1/4	30	44,5	42	41	1 11/16-12
			404208	35-38	1 1/2	38	49	44	48	2-12
	630	630	404209	8-10	5/16-3/8	8	25	23	19	11/16-16
	420	420	404210	14-15-16	5/8	14	33,5	30	27	1-14
			404211	14-15-16	5/8	15	33,5	30	27	1-14
			404212	18-20	3/4	18	37,5	32	30	13/16-12
			404213	22-25	7/8-1	22	41,5	36	36	17/16-12
	280	280	404214	28-30-32	1 1/4	28	44,5	42	41	1 11/16-12
			404215	28-30-32	1 1/4	32	44,5	42	41	1 11/16-12
			404216	35-38	1 1/2	35	49	44	48	2-12

Note: Desiderando ordinare il raccordo prescelto in acciaio inox, sostituire nel codice il 40.... iniziale con 41....

GOMITO INTERMEDIO

Tipo: 4043..

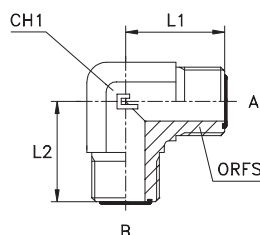

Serie ORFS	40.... [bar]	41.... [bar]	Ordinazione Completo	Ø Tubo A ^M	Ø Tubo B ^M	Ø Tubo A ^W	Ø Tubo B ^W	L1	L2	CH1	ORFS A	ORFS B
UNIVERSALE	630	630	404301	6	6	1/4	1/4	21,5	21,5	14	9/16-18	9/16-18
			404302	8-10	8-10	5/16-3/8	5/16-3/8	25	25	19	11/16-16	11/16-16
			404303	12	12	1/2	1/2	28	28	19	13/16-16	13/16-16
	420	420	404304	14-15-16	14-15-16	5/8	5/8	33,5	33,5	27	1-14	1-14
			404305	18-20	18-20	3/4	3/4	37,5	37,5	30	13/16-12	13/16-12
			404306	22-25	22-25	7/8-1	7/8-1	41,5	41,5	36	17/16-12	17/16-12
	280	280	404307	28-30-32	28-30-32	1 1/4	1 1/4	44,5	44,5	41	1 11/16-12	1 11/16-12
			404308	35-38	35-38	1 1/2	1 1/2	49	49	48	2-12	2-12
	630	630	404309	8-10	6	5/16-3/8	1/4	25	23,5	19	11/16-16	9/16-18
			404310	12	8-10	1/2	3/8-5/16	28	25	19	13/16-16	11/16-16
	420	420	404311	14-15-16	12	5/8	1/2	33,5	31,5	27	1-14	13/16-16
			404312	18-20	8-10	3/4	5/16-3/8	37,5	32,5	30	13/16-12	11/16-16
			404313	18-20	12	3/4	1/2	37,5	34,5	30	13/16-12	13/16-16
			404314	18-20	14-15-16	3/4	5/8	37,5	36,5	30	13/16-12	1-14
			404315	22-25	18-20	7/8-1	3/4	41,5	41	36	17/16-12	13/16-12
	280	280	404316	28-30-32	22-25	1 1/4	7/8-1	44,5	44,5	41	1 11/16-12	17/16-12

Note: Desiderando ordinare il raccordo prescelto in acciaio inox, sostituire nel codice il 40.... iniziale con 41....

GOMITO A 45° INTERMEDIO

Tipo: 4044..

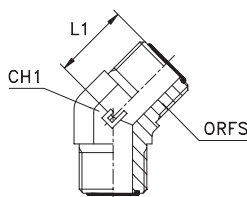

Serie ORFS	40.... [bar]	41.... [bar]	Ordinazione Completo	Ø Tubo M	Ø Tubo W	L1	CH1	ORFS
UNIVERSALE	630	630	404401	6	1/4	16	14	9/16-18
			404402	8-10	5/16-3/8	19	19	11/16-16
			404403	12	1/2	20,5	19	13/16-16
	420	420	404404	14-15-16	5/8	23,5	27	1-14
			404405	18-20	3/4	26	30	13/16-12
			404406	22-25	7/8-1	30	36	17/16-12
	280	280	404407	28-30-32	1 1/4	32	41	1 11/16-12
			404408	35-38	1 1/2	37	48	2-12

Note: Desiderando ordinare il raccordo prescelto in acciaio inox, sostituire nel codice il 40.... iniziale con 41....

GOMITO A 45° DI ATTRAVERSAMENTO INTERMEDIO

Tipo: 4045..

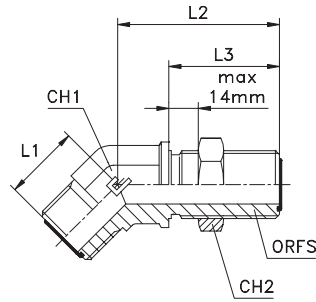

Serie ORFS	40.... [bar]	41.... [bar]	Ordinazione Completo	Ø Tubo M	Ø Tubo W	L1	L2	L3	CH1	CH2	ORFS
UNIVERSALE	630	630	404501	6	1/4	16	44	31,5	14	22	9/16-18
			404502	8-10	5/16-3/8	19	48,5	34	19	27	11/16-16
			404503	12	1/2	20,5	51	36,5	19	30	13/16-16
	420	420	404504	14-15-16	5/8	23,5	56,5	40,5	27	36	1-14
			404505	18-20	3/4	26	60,5	41,5	30	41	13/16-12
			404506	22-25	7/8-1	30	65	42	36	46	17/16-12
	280	280	404507	28-30-32	1 1/4	32	67	42	41	50	11/16-12
			404508	35-38	1 1/2	37	67	42	48	60	2-12

Note: Desiderando ordinare il raccordo prescelto in acciaio inox, sostituire nel codice il 40.... iniziale con 41....

GOMITO DI ATTRAVERSAMENTO INTERMEDIO

Tipo: 4046..

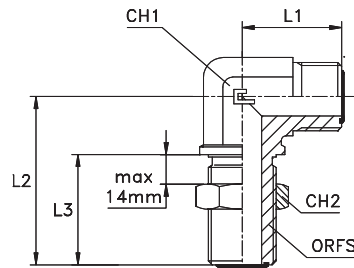

Serie ORFS	40.... [bar]	41.... [bar]	Ordinazione Completo	Ø Tubo M	Ø Tubo W	L1	L2	L3	CH1	CH2	ORFS
UNIVERSALE	630	630	404601	6	1/4	21,5	47	31,5	14	22	9/16-18
			404602	8-10	5/16-3/8	25	52	34	19	27	11/16-16
			404603	12	1/2	28	55,5	36,5	19	30	13/16-16
	420	420	404604	14-15-16	5/8	33,5	63	40,5	27	36	1-14
			404605	18-20	3/4	37,5	67	41,5	30	41	13/16-12
			404606	22-25	7/8-1	41,5	71	42	36	46	17/16-12
	280	280	404607	28-30-32	1 1/4	44,5	75,5	42	41	50	11/16-12
			404608	35-38	1 1/2	49	79,5	42	48	60	2-12

Note: Desiderando ordinare il raccordo prescelto in acciaio inox, sostituire nel codice il 40.... iniziale con 41....

"T" INTERMEDIO

Tipo: 4049..

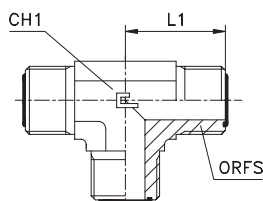

Serie ORFS	40.... [bar]	41.... [bar]	Ordinazione Completo	Ø Tubo M	Ø Tubo W	L1	CH1	ORFS
UNIVERSALE	630	630	404901	6	1/4	21,5	14	9/16-18
			404902	8-10	5/16-3/8	25	19	11/16-16
			404903	12	1/2	28	19	13/16-16
	420	420	404904	14-15-16	5/8	33,5	27	1-14
			404905	18-20	3/4	37,5	30	13/16-12
			404906	22-25	7/8-1	41,5	36	17/16-12
	280	280	404907	28-30-32	1 1/4	44,5	41	1 11/16-12
			404908	35-38	1 1/2	49	48	2-12

Note: Desiderando ordinare il raccordo prescelto in acciaio inox, sostituire nel codice il 40.... iniziale con 41....

CROCE INTERMEDIA

Tipo: 4050..

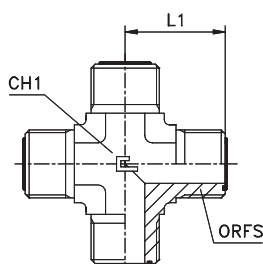

Serie ORFS	40.... [bar]	41.... [bar]	Ordinazione Completo	Ø Tubo M	Ø Tubo W	L1	CH1	ORFS
UNIVERSALE	630	630	405001	6	1/4	21,5	14	9/16-18
			405002	8-10	5/16-3/8	25	19	11/16-16
			405003	12	1/2	28	19	13/16-16
	420	420	405004	14-15-16	5/8	33,5	27	1-14
			405005	18-20	3/4	37,5	30	13/16-12
			405006	22-25	7/8-1	41,5	36	17/16-12
	280	280	405007	28-30-32	1 1/4	44,5	41	1 11/16-12
			405008	35-38	1 1/2	49	48	2-12

Note: Desiderando ordinare il raccordo prescelto in acciaio inox, sostituire nel codice il 40.... iniziale con 41....

GOMITO DI ESTREMITÀ ORIENTABILE CON O-RING E RONDELLA

Filetto gas cilindrico - Filetto metrico cilindrico

Tipo: 4051..

Tipo: 4052..

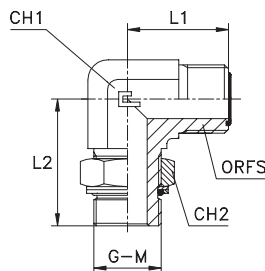

Serie ORFS	40.... [bar]	41.... [bar]	Ordinazione Completo	Ø Tubo M	Ø Tubo W	G	L1	L2	CH1	CH2	ORFS
UNIVERSALE	350	350	405101	6	1/4	1/8	21,5	30	14	14	9/16-18
	315	315	405102	8-10	5/16-3/8	1/4	25	37	19	19	11/16-16
	250	250	405103	12	1/2	3/8	28	38	19	22	13/16-16
			405104	14-15-16	5/8	1/2	33,5	48	27	27	1-14
			405105	18-20	3/4	3/4	37,5	51,5	30	36	13/16-12
	200	200	405106	22-25	7/8-1	1	41,5	58,5	36	41	17/16-12
			405107	28-30-32	1 1/4	1 1/4	44,5	60,5	41	50	111/16-12
	160	160	405108	35-38	1 1/2	1 1/2	49	64	48	55	2-12
	315	315	405109	6	1/4	1/4	21,5	35	14	19	9/16-18
	250	250	405110	6	1/4	3/8	23,5	38	19	22	9/16-18
			405111	8-10	5/16-3/8	3/8	25	38	19	22	11/16-16
			405112	8-10	5/16-3/8	1/2	28	48	22	27	11/16-16
	315	315	405113	12	1/2	1/4	28	37	19	19	13/16-16
	250	250	405114	12	1/2	1/2	30	48	22	27	13/16-16
			405115	12	1/2	3/4	31,5	51,5	27	36	13/16-16
	315	315	405116	14-15-16	5/8	1/4	33,5	42,5	27	19	1-14
	250	250	405117	14-15-16	5/8	3/8	33,5	42,5	27	22	1-14
			405118	14-15-16	5/8	3/4	33,5	51,5	27	36	1-14
	200	200	405119	14-15-16	5/8	1	37	58,5	33	41	1-14
	315	315	405120	18-20	3/4	1/4	37,5	43,5	30	19	13/16-12
	250	250	405121	18-20	3/4	1/2	37,5	49	30	27	13/16-12
	200	200	405122	18-20	3/4	1	38	58,5	33	41	13/16-12
	315	315	405123	22-25	7/8-1	1/4	41,5	52	36	19	17/16-12
	250	250	405124	22-25	7/8-1	3/4	41,5	57,5	36	36	17/16-12
	200	200	405125	22-25	7/8-1	1 1/4	44,5	60,5	41	50	17/16-12
			405126	28-30-32	1 1/4	1	44,5	60,5	41	41	111/16-12
	160	160	405127	28-30-32	1 1/4	1 1/2	48,5	64	48	55	111/16-12

Note: Desiderando ordinare il raccordo prescelto in acciaio inox, sostituire nel codice il 40.... iniziale con 41....

Serie ORFS	40.... [bar]	41.... [bar]	Ordinazione Completo	Ø Tubo M	Ø Tubo W	M	L1	L2	CH1	CH2	ORFS
UNIVERSALE	315	315	405201	6	1/4	12x1,5	21,5	33	14	17	9/16-18
			405202	8-10	5/16-3/8	14x1,5	25	35,5	19	19	11/16-16
			405203	12	1/2	18x1,5	28	41	19	24	13/16-16
	250	250	405204	14-15-16	5/8	22x1,5	33,5	49	27	27	1-14
			405205	18-20	3/4	27x2	37,5	55,5	30	32	13/16-12
			405206	22-25	7/8-1	33x2	41,5	59,5	36	41	17/16-12
	160	160	405207	28-30-32	1 1/4	42x2	44,5	63	41	50	111/16-12
			405208	35-38	1 1/2	48x2	49	68,5	48	55	2-12
			405209	6	1/4	10x1	21,5	30	14	14	9/16-18
	315	315	405210	8-10	5/16-3/8	16x1,5	25	37,5	19	22	11/16-16
			405211	12	1/2	16x1,5	28	37,5	19	22	13/16-16
			405212	12	1/2	22x1,5	31,5	49	27	27	13/16-16
	315	315	405213	14-15-16	5/8	18x1,5	33,5	47,5	27	24	1-14
	250	250	405214	14-15-16	5/8	27x2	33,5	55,5	27	32	1-14
			405215	18-20	3/4	22x1,5	37,5	49,5	30	27	13/16-12
	160	160	405216	18-20	3/4	33x2	38	59,5	33	41	13/16-12
	250	250	405217	22-25	7/8-1	27x2	41,5	59,5	36	32	17/16-12
	160	160	405218	22-25	7/8-1	42x2	44,5	63	41	50	17/16-12
			405219	28-30-32	1 1/4	48x2	48,5	68,5	48	55	111/16-12

Note: Desiderando ordinare il raccordo prescelto in acciaio inox, sostituire nel codice il 40.... iniziale con 41....

GOMITO DI ESTREMITÀ ORIENTABILE CON O-RING

Filetto UNF/UN-2A

Tipo: 4053..

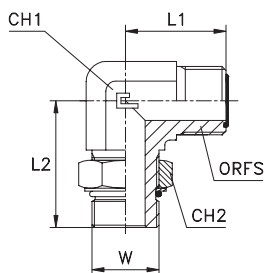

Serie ORFS	40.... [bar]	41.... [bar]	Ordinazione Completo	Ø Tubo M	Ø Tubo W	W	L1	L2	CH1	CH2	ORFS
UNIVERSALE	420	420	405301	6	1/4	7/16-20	21,5	32,5	14	14	9/16-18
			405302	8-10	5/16-3/8	9/16-18	25	37	19	17	11/16-16
			405303	12	1/2	3/4-16	28	40,5	19	22	13/16-16
			405304	14-15-16	5/8	7/8-14	33,5	50	27	27	1-14
			405305	18-20	3/4	1 1/16-12	37,5	55	30	32	13/16-12
	380	380	405306	22-25	7/8-1	15/16-12	41,5	59,5	36	41	17/16-12
	280	280	405307	28-30-32	1 1/4	15/8-12	44,5	62	41	50	11/16-12
			405308	35-38	1 1/2	17/8-12	49	66	48	55	2-12
	420	420	405309	6	1/4	9/16-18	21,5	34,5	14	17	9/16-18
			405310	6	1/4	3/4-16	23,5	40,5	19	22	9/16-18
			405311	8-10	5/16-3/8	7/16-20	25	35	19	14	11/16-16
			405312	8-10	5/16-3/8	3/4-16	25	40,5	19	22	11/16-16
			405313	8-10	5/16-3/8	7/8-14	28	50	22	27	11/16-16
			405314	8-10	5/16-3/8	1 1/16-12	29,5	55	27	32	11/16-16
			405315	12	1/2	9/16-18	28	37	19	17	13/16-16
			405316	12	1/2	7/8-14	30	50	22	27	13/16-16
			405317	12	1/2	1 1/16-12	31,5	55	27	32	13/16-16
			405318	14-15-16	5/8	3/4-16	33,5	46	27	22	1-14
			405319	14-15-16	5/8	1 1/16-12	33,5	55	27	32	1-14
			405320	18-20	3/4	3/4-16	37,5	47	30	22	13/16-12
			405321	18-20	3/4	7/8-14	37,5	51	30	27	13/16-12
			380	380	405322	18-20	3/4	15/16-12	38	59,5	33
	420	420	405323	22-25	7/8-1	1 1/16-12	41,5	59	36	32	17/16-12
	280	280	405324	22-25	7/8-1	15/8-12	44,5	62	41	50	17/16-12
			405325	28-30-32	1 1/4	15/16-12	44,5	62	41	41	11/16-12
			405326	28-30-32	1 1/4	17/8-12	48,5	66	48	55	11/16-12
			405327	35-38	1 1/2	15/8-12	49	66	48	50	2-12

Note: Desiderando ordinare il raccordo prescelto in acciaio inox, sostituire nel codice il 40.... iniziale con 41....

GOMITO A 45° DI ESTREMITÀ ORIENTABILE CON O-RING E RONDELLA

Filetto gas cilindrico

Tipo: 4054..

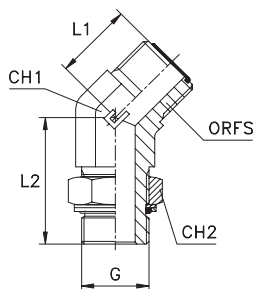

Serie ORFS	40.... [bar]	41.... [bar]	Ordinazione Completo	Ø Tubo M	Ø Tubo W	G	L1	L2	CH1	CH2	ORFS
UNIVERSALE	350	350	405401	6	1/4	1/8	16	27,5	14	14	9/16-18
	315	315	405402	8-10	5/16-3/8	1/4	19	32,5	19	19	11/16-16
	250	250	405403	12	1/2	3/8	20,5	33,5	19	22	13/16-16
			405404	14-15-16	5/8	1/2	23,5	43	27	27	1-14
			405405	18-20	3/4	3/4	26	46,5	30	36	13/16-12
	200	200	405406	22-25	7/8-1	1	30	51	36	41	17/16-12
			405407	28-30-32	1 1/4	1 1/4	32	52,5	41	50	111/16-12
	160	160	405408	35-38	1 1/2	1 1/2	37	52,5	48	55	2-12
	315	315	405409	6	1/4	1/4	16	31,5	14	19	9/16-18
	250	250	405410	6	1/4	3/8	17,5	33,5	19	22	9/16-18
			405411	8-10	5/16-3/8	3/8	19	33,5	19	22	11/16-16
			405412	8-10	5/16-3/8	1/2	20	43	22	27	11/16-16
	315	315	405413	12	1/2	1/4	20,5	32,5	19	19	13/16-16
	250	250	405414	12	1/2	1/2	21	43	22	27	13/16-16
			405415	12	1/2	3/4	21,5	46,5	27	36	13/16-16
	315	315	405416	14-15-16	5/8	1/4	23,5	36	27	19	1-14
	250	250	405417	14-15-16	5/8	3/8	23,5	37	27	22	1-14
			405418	14-15-16	5/8	3/4	23,5	46,5	27	36	1-14
	200	200	405419	14-15-16	5/8	1	28,5	51	33	41	1-14
	315	315	405420	18-20	3/4	1/4	26	40,5	30	19	13/16-12
	250	250	405421	18-20	3/4	1/2	26	44,5	30	27	13/16-12
	200	200	405422	18-20	3/4	1	29,5	51	33	41	13/16-12
	315	315	405423	22-25	7/8-1	1/4	30	41	36	19	17/16-12
	250	250	405424	22-25	7/8-1	3/4	30	47	36	36	17/16-12
	200	200	405425	22-25	7/8-1	1 1/4	32	52,5	41	50	17/16-12
			405426	28-30-32	1 1/4	1	32	52,5	41	41	111/16-12
	160	160	405427	28-30-32	1 1/4	1 1/2	35,5	52,5	48	55	111/16-12

Note: Desiderando ordinare il raccordo prescelto in acciaio inox, sostituire nel codice il 40.... iniziale con 41....

GOMITO DI ESTREMITÀ A 45° ORIENTABILE CON O-RING

Filetto UNF/UN-2A

Tipo: 4056..

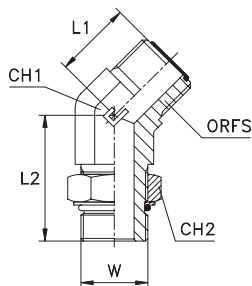

Serie ORFS	40.... [bar]	41.... [bar]	Ordinazione Completo	Ø Tubo M	Ø Tubo W	W	L1	L2	CH1	CH2	ORFS
UNIVERSALE	420	420	405601	6	1/4	7/16-20	16	30	14	14	9/16-18
			405602	8-10	5/16-3/8	9/16-18	19	33	19	17	11/16-16
			405603	12	1/2	3/4-16	20,5	36,5	19	22	13/16-16
			405604	14-15-16	5/8	7/8-14	23,5	45	27	27	1-14
	380	380	405605	18-20	3/4	1 1/16-12	26	50	30	32	13/16-12
			405606	22-25	7/8-1	1 5/16-12	30	52,5	36	41	17/16-12
	280	280	405607	28-30-32	1 1/4	1 5/8-12	32	53,5	41	50	11 1/16-12
			405608	35-38	1 1/2	1 7/8-12	37	53,5	48	55	2-12
	420	420	405609	6	1/4	9/16-18	16	33	14	17	9/16-18
			405610	6	1/4	3/4-16	17,5	36,5	19	22	9/16-18
			405611	8-10	5/16-3/8	7/16-20	19	31	19	14	11/16-16
			405612	8-10	5/16-3/8	3/4-16	19	36,5	19	22	11/16-16
			405613	8-10	5/16-3/8	7/8-14	20	45	22	27	11/16-16
			405614	8-10	5/16-3/8	1 1/16-12	19,5	50	27	32	11/16-16
			405615	12	1/2	9/16-18	20,5	32,5	19	17	13/16-16
			405616	12	1/2	7/8-14	21	45	22	27	13/16-16
			405617	12	1/2	1 1/16-12	21,5	50	27	32	13/16-16
			405618	14-15-16	5/8	3/4-16	23,5	40,5	27	22	1-14
			405619	14-15-16	5/8	1 1/16-12	23,5	50	27	32	1-14
			405620	18-20	3/4	3/4-16	26	40,5	30	22	13/16-12
			405621	18-20	3/4	7/8-14	26	46	30	27	13/16-12
	380	380	405622	18-20	3/4	1 5/16-12	29,5	52,5	33	41	13/16-12
	420	420	405623	22-25	7/8-1	1 1/16-12	30	51,5	36	32	17/16-12
	280	280	405624	22-25	7/8-1	1 5/8-12	32	53,5	41	50	17/16-12
			405625	28-30-32	1 1/4	1 5/16-12	32	53,5	41	41	11 1/16-12
			405626	28-30-32	1 1/4	1 7/8-12	35,5	53,5	48	55	11 1/16-12
			405627	35-38	1 1/2	1 5/8-12	37	53,5	48	50	2-12

Note: Desiderando ordinare il raccordo prescelto in acciaio inox, sostituire nel codice il 40.... iniziale con 41....

"T" DI ESTREMITÀ LATERALE ORIENTABILE CON O-RING E RONDELLA

Filetto gas cilindrico

Tipo: 4057..

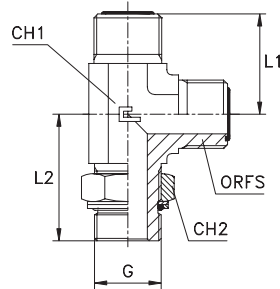

Serie ORFS	40.... [bar]	41.... [bar]	Ordinazione Completo	Ø Tubo M	Ø Tubo W	G	L1	L2	CH1	CH2	ORFS
UNIVERSALE	350	350	405701	6	1/4	1/8	21,5	30	14	14	9/16-18
	315	315	405702	8-10	5/16-3/8	1/4	25	37	19	19	11/16-16
	250	250	405703	12	1/2	3/8	28	38	19	22	13/16-16
			405704	14-15-16	5/8	1/2	33,5	48	27	27	1-14
	200	200	405705	18-20	3/4	3/4	37,5	51,5	30	36	13/16-12
			405706	22-25	7/8-1	1	41,5	58,5	33	41	17/16-12
	160	160	405707	28-30-32	1 1/4	1 1/4	44,5	60,5	41	50	1 11/16-12
			405708	35-38	1 1/2	1 1/2	49	64	48	55	2-12
	315	315	405709	6	1/4	1/4	21,5	35	14	19	9/16-18
	250	250	405710	6	1/4	3/8	23,5	38	19	22	9/16-18
			405711	8-10	5/16-3/8	3/8	25	38	19	22	11/16-16
			405712	8-10	5/16-3/8	1/2	28	48	22	27	11/16-16
	315	315	405713	12	1/2	1/4	28	37	19	19	13/16-16
	250	250	405714	12	1/2	1/2	30	48	22	27	13/16-16
			405715	12	1/2	3/4	31,5	51,5	27	36	13/16-16
	315	315	405716	14-15-16	5/8	1/4	33,5	42,5	27	19	1-14
	250	250	405717	14-15-16	5/8	3/8	33,5	42,5	27	22	1-14
			405718	14-15-16	5/8	3/4	33,5	51,5	27	36	1-14
	200	200	405719	14-15-16	5/8	1	37	58,5	33	41	1-14
	315	315	405720	18-20	3/4	1/4	37,5	43,5	30	19	13/16-12
	250	250	405721	18-20	3/4	1/2	37,5	49	30	27	13/16-12
	200	200	405722	18-20	3/4	1	38	58,5	33	41	13/16-12
	315	315	405723	22-25	7/8-1	1/4	41,5	52	36	19	17/16-12
	250	250	405724	22-25	7/8-1	3/4	41,5	57,5	36	36	17/16-12
			405725	22-25	7/8-1	1 1/4	44,5	60,5	41	50	17/16-12
	200	200	405726	28-30-32	1 1/4	1	44,5	60,5	41	41	1 11/16-12
			405727	28-30-32	1 1/4	1 1/2	48,5	64	48	55	1 11/16-12

Note: Desiderando ordinare il raccordo prescelto in acciaio inox, sostituire nel codice il 40.... iniziale con 41....

"T" DI ESTREMITÀ LATERALE ORIENTABILE CON O-RING

Filetto UNF/UN-2A

Tipo: 4059..

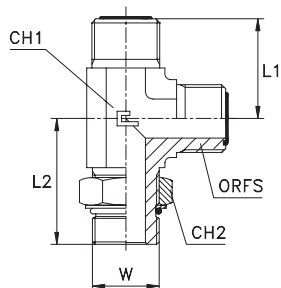

Serie ORFS	40.... [bar]	41.... [bar]	Ordinazione Completo	Ø Tubo M	Ø Tubo W	W	L1	L2	CH1	CH2	ORFS		
UNIVERSALE	420	420	405901	6	1/4	7/16-20	21,5	32,5	14	14	9/16-18		
			405902	8-10	5/16-3/8	9/16-18	25	37	19	17	11/16-16		
			405903	12	1/2	3/4-16	28	40,5	19	22	13/16-16		
			405904	14-15-16	5/8	7/8-14	33,5	50	27	27	1-14		
			405905	18-20	3/4	1 1/16-12	37,5	55	30	32	13/16-12		
	380	380	405906	22-25	7/8-1	1 5/16-12	41,5	59,5	36	41	17/16-12		
	280	280	405907	28-30-32	1 1/4	1 5/8-12	44,5	62	41	50	1 11/16-12		
			405908	35-38	1 1/2	1 7/8-12	49	66	48	55	2-12		
	420	420	405909	6	1/4	9/16-18	21,5	34,5	14	17	9/16-18		
			405910	6	1/4	3/4-16	23,5	40,5	19	22	9/16-18		
			405911	8-10	5/16-3/8	7/16-20	25	35	19	14	11/16-16		
			405912	8-10	5/16-3/8	3/4-16	25	40,5	19	22	11/16-16		
			405913	8-10	5/16-3/8	7/8-14	28	50	22	27	11/16-16		
			405914	8-10	5/16-3/8	1 1/16-12	29,5	55	27	32	11/16-16		
			405915	12	1/2	9/16-18	28	37	19	17	13/16-16		
			405916	12	1/2	7/8-14	30	50	22	27	13/16-16		
			405917	12	1/2	1 1/16-12	31,5	55	27	32	13/16-16		
			405918	14-15-16	5/8	3/4-16	33,5	46	27	22	1-14		
			405919	14-15-16	5/8	1 1/16-12	33,5	55	27	32	1-14		
			405920	18-20	3/4	3/4-16	37,5	47	30	22	13/16-12		
			405921	18-20	3/4	7/8-14	37,5	51	30	27	13/16-12		
			380	380	405922	18-20	3/4	1 5/16-12	38	59,5	33	41	13/16-12
			420	420	405923	22-25	7/8-1	1 1/16-12	41,5	59	36	32	17/16-12
	280	280	405924	22-25	7/8-1	1 5/8-12	44,5	62	41	50	17/16-12		
			405925	28-30-32	1 1/4	1 5/16-12	44,5	62	41	41	1 11/16-12		
			405926	28-30-32	1 1/4	1 7/8-12	48,5	66	48	55	1 11/16-12		
			405927	35-38	1 1/2	1 5/8-12	49	66	48	50	2-12		

Note: Desiderando ordinare il raccordo prescelto in acciaio inox, sostituire nel codice il 40.... iniziale con 41....

"T" DI ESTREMITÀ CENTRALE ORIENTABILE CON O-RING E RONDELLA

Filetto gas cilindrico

Tipo: 4060..

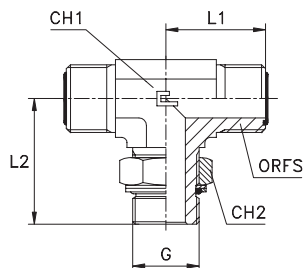

Serie ORFS	40.... [bar]	41.... [bar]	Ordinazione Completo	Ø Tubo M	Ø Tubo W	G	L1	L2	CH1	CH2	ORFS
UNIVERSALE	350	350	406001	6	1/4	1/8	21,5	30	14	14	9/16-18
	315	315	406002	8-10	5/16-3/8	1/4	25	37	19	19	11/16-16
	250	250	406003	12	1/2	3/8	28	38	19	22	13/16-16
			406004	14-15-16	5/8	1/2	33,5	48	27	27	1-14
			406005	18-20	3/4	3/4	37,5	51,5	30	36	13/16-12
	200	200	406006	22-25	7/8-1	1	41,5	58,5	36	41	17/16-12
			406007	28-30-32	1 1/4	1 1/4	44,5	60,5	41	50	1 11/16-12
	160	160	406008	35-38	1 1/2	1 1/2	49	64	48	55	2-12
	315	315	406009	6	1/4	1/4	21,5	35	14	19	9/16-18
	250	250	406010	6	1/4	3/8	23,5	38	19	22	9/16-18
			406011	8-10	5/16-3/8	3/8	25	38	19	22	11/16-16
			406012	8-10	5/16-3/8	1/2	28	48	22	27	11/16-16
	315	315	406013	12	1/2	1/4	28	37	19	19	13/16-16
	250	250	406014	12	1/2	1/2	30	48	22	27	13/16-16
			406015	12	1/2	3/4	31,5	51,5	27	36	13/16-16
	315	315	406016	14-15-16	5/8	1/4	33,5	42,5	27	19	1-14
	250	250	406017	14-15-16	5/8	3/8	33,5	42,5	27	22	1-14
			406018	14-15-16	5/8	3/4	33,5	51,5	27	36	1-14
	200	200	406019	14-15-16	5/8	1	37	58,5	33	41	1-14
	315	315	406020	18-20	3/4	1/4	37,5	43,5	30	19	13/16-12
	250	250	406021	18-20	3/4	1/2	37,5	49	30	27	13/16-12
	200	200	406022	18-20	3/4	1	38	58,5	33	41	13/16-12
	315	315	406023	22-25	7/8-1	1/4	41,5	52	36	19	17/16-12
	250	250	406024	22-25	7/8-1	3/4	41,5	57,5	36	36	17/16-12
			406025	22-25	7/8-1	1 1/4	44,5	60,5	41	50	17/16-12
	200	200	406026	28-30-32	1 1/4	1	44,5	60,5	41	41	1 11/16-12
			406027	28-30-32	1 1/4	1 1/2	48,5	64	48	55	1 11/16-12

Note: Desiderando ordinare il raccordo prescelto in acciaio inox, sostituire nel codice il 40.... iniziale con 41....

"T" DI ESTREMITÀ CENTRALE ORIENTABILE CON O-RING

Filetto UNF/UN-2A

Tipo: 4062..

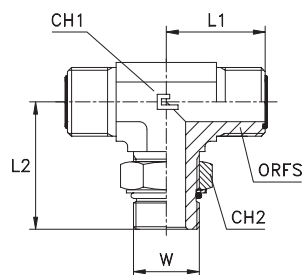

Serie ORFS	40.... [bar]	41.... [bar]	Ordinazione Completo	Ø Tubo M	Ø Tubo W	W	L1	L2	CH1	CH2	ORFS		
UNIVERSALE	420	420	406201	6	1/4	7/16-20	21,5	32,5	14	14	9/16-18		
			406202	8-10	5/16-3/8	9/16-18	25	37	19	17	11/16-16		
			406203	12	1/2	3/4-16	28	40,5	19	22	13/16-16		
			406204	14-15-16	5/8	7/8-14	33,5	50	27	27	1-14		
			406205	18-20	3/4	1 1/16-12	37,5	55	30	32	13/16-12		
	380	380	406206	22-25	7/8-1	15/16-12	41,5	59,5	36	41	17/16-12		
	280	280	406207	28-30-32	1 1/4	15/8-12	44,5	62	41	50	111/16-12		
			406208	35-38	1 1/2	17/8-12	49	66	48	55	2-12		
	420	420	406209	6	1/4	9/16-18	21,5	34,5	14	17	9/16-18		
			406210	6	1/4	3/4-16	23,5	40,5	19	22	9/16-18		
			406211	8-10	5/16-3/8	7/16-20	25	35	19	14	11/16-16		
			406212	8-10	5/16-3/8	3/4-16	25	40,5	19	22	11/16-16		
			406213	8-10	5/16-3/8	7/8-14	28	50	22	27	11/16-16		
			406214	8-10	5/16-3/8	1 1/16-12	29,5	55	27	32	11/16-16		
			406215	12	1/2	9/16-18	28	37	19	17	13/16-16		
			406216	12	1/2	7/8-14	30	50	22	27	13/16-16		
			406217	12	1/2	1 1/16-12	31,5	55	27	32	13/16-16		
			406218	14-15-16	5/8	3/4-16	33,5	46	27	22	1-14		
			406219	14-15-16	5/8	1 1/16-12	33,5	55	27	32	1-14		
			406220	18-20	3/4	3/4-16	37,5	47	30	22	13/16-12		
			406221	18-20	3/4	7/8-14	37,5	51	30	27	13/16-12		
			380	380	406222	18-20	3/4	15/16-12	38	59,5	33	41	13/16-12
			420	420	406223	22-25	7/8-1	1 1/16-12	41,5	59	36	32	17/16-12
	280	280	406224	22-25	7/8-1	15/8-12	44,5	62	41	50	17/16-12		
			406225	28-30-32	1 1/4	15/16-12	44,5	62	41	41	111/16-12		
			406226	28-30-32	1 1/4	17/8-12	48,5	66	48	55	111/16-12		
			406227	35-38	1 1/4	15/8-12	49	66	48	50	2-12		

Note: Desiderando ordinare il raccordo prescelto in acciaio inox, sostituire nel codice il 40.... iniziale con 41....

GOMITO DI ESTREMITÀ ORIENTABILE CON DADO GIREVOLE, O-RING E RONDELLA

Filetto gas cilindrico

Tipo: 4069..

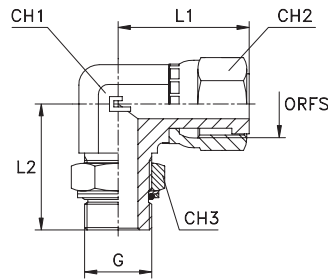

Serie ORFS	40.... [bar]	41.... [bar]	Ordinazione Completo	Ø Tubo M	Ø Tubo W	G	L1	L2	CH1	CH2	CH3	ORFS
UNIVERSALE	350	350	406901	6	1/4	1/8	26,5	30	14	19	14	9/16-18
	315	315	406902	8-10	5/16-3/8	1/4	29	37	19	22	19	11/16-16
	250	250	406903	12	1/2	3/8	38	38	19	24	22	13/16-16
			406904	14-15-16	5/8	1/2	41	48	27	30	27	1-14
			406905	18-20	3/4	3/4	46,5	51,5	30	36	36	13/16-12
	200	200	406906	22-25	7/8-1	1	53,5	58,5	36	46	41	17/16-12
			406907	28-30-32	1 1/4	1 1/4	58	60,5	41	50	50	11/16-12
	160	160	406908	35-38	1 1/2	1 1/2	61	64	48	60	55	2-12

Note: Desiderando ordinare il raccordo prescelto in acciaio inox, sostituire nel codice il 40.... iniziale con 41....

GOMITO DI ESTREMITÀ ORIENTABILE CON DADO GIREVOLE E O-RING

Filetto UNF/UN-2A

Tipo: 4071..

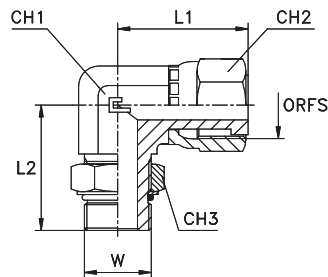

Serie ORFS	40.... [bar]	41.... [bar]	Ordinazione Completo	Ø Tubo M	Ø Tubo W	W	L1	L2	CH1	CH2	CH3	ORFS
UNIVERSALE	420	420	407101	6	1/4	7/16-20	26,5	32,5	14	19	14	9/16-18
			407102	8-10	5/16-3/8	9/16-18	29	37	19	22	17	11/16-16
			407103	12	1/2	3/4-16	38	40,5	19	24	22	13/16-16
			407104	14-15-16	5/8	7/8-14	41	50	27	30	27	1-14
			407105	18-20	3/4	1 1/16-12	46,5	55	30	36	32	13/16-12
	380	380	407106	22-25	7/8-1	15/16-12	53,5	59,5	36	46	41	17/16-12
	280	280	407107	28-30-32	1 1/4	15/8-12	58	62	41	50	50	11/16-12
			407108	35-38	1 1/2	17/8-12	61	66	48	60	55	2-12

Note: Desiderando ordinare il raccordo prescelto in acciaio inox, sostituire nel codice il 40.... iniziale con 41....

GOMITO CON DADO GIREVOLE

Tipo: 4072..

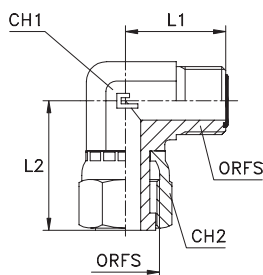

Serie ORFS	40.... [bar]	41.... [bar]	Ordinazione Completo	Ø Tubo M	Ø Tubo W	L1	L2	CH1	CH2	ORFS
UNIVERSALE	630	630	407201	6	1/4	21,5	26,5	14	19	9/16-18
			407202	8-10	5/16-3/8	25	29	19	22	11/16-16
			407203	12	1/2	28	38	19	24	13/16-16
	420	420	407204	14-15-16	5/8	33,5	41	27	30	1-14
			407205	18-20	3/4	37,5	46,5	30	36	13/16-12
			407206	22-25	7/8-1	41,5	53,5	36	46	17/16-12
	280	280	407207	28-30-32	1 1/4	44,5	58	41	50	1 11/16-12
			407208	35-38	1 1/2	49	61	48	60	2-12

Note: Desiderando ordinare il raccordo prescelto in acciaio inox, sostituire nel codice il 40.... iniziale con 41....

GOMITO A 45° CON DADO GIREVOLE

Tipo: 4073..

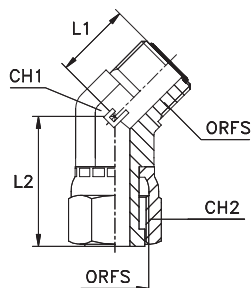

Serie ORFS	40.... [bar]	41.... [bar]	Ordinazione Completo	Ø Tubo M	Ø Tubo W	L1	L2	CH1	CH2	ORFS
UNIVERSALE	630	630	407301	6	1/4	16	25	14	19	9/16-18
			407302	8-10	5/16-3/8	19	28	19	22	11/16-16
			407303	12	1/2	20,5	33,5	19	24	13/16-16
	420	420	407304	14-15-16	5/8	23,5	39	27	30	1-14
			407305	18-20	3/4	26	44	30	36	13/16-12
			407306	22-25	7/8-1	30	47,5	36	46	17/16-12
	280	280	407307	28-30-32	1 1/4	32	50	41	50	1 11/16-12
			407308	35-38	1 1/2	37	52	48	60	2-12

Note: Desiderando ordinare il raccordo prescelto in acciaio inox, sostituire nel codice il 40.... iniziale con 41....

"T" LATERALE INTERMEDIO CON DADO GIREVOLE

Tipo: 4074..

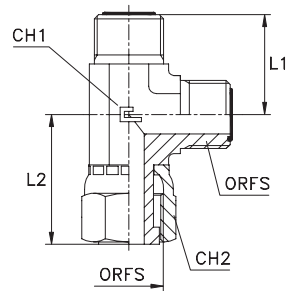

Serie ORFS	40.... [bar]	41.... [bar]	Ordinazione Completo	Ø Tubo M	Ø Tubo W	L1	L2	CH1	CH2	ORFS
UNIVERSALE	630	630	407401	6	1/4	21,5	26,5	14	19	9/16-18
			407402	8-10	5/16-3/8	25	29	19	22	11/16-16
			407403	12	1/2	28	38	19	24	13/16-16
	420	420	407404	14-15-16	5/8	33,5	41	27	30	1-14
			407405	18-20	3/4	37,5	46,5	30	36	13/16-12
			407406	22-25	7/8-1	41,5	53,5	36	46	17/16-12
	280	280	407407	28-30-32	1 1/4	44,5	58	41	50	1 11/16-12
			407408	35-38	1 1/2	49	61	48	60	2-12

Note: Desiderando ordinare il raccordo prescelto in acciaio inox, sostituire nel codice il 40.... iniziale con 41....

"T" CENTRALE INTERMEDIO CON DADO GIREVOLE

Tipo: 4075..

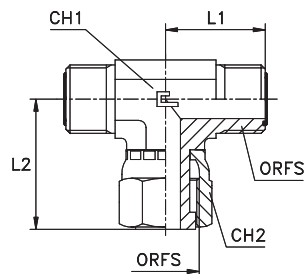

Serie ORFS	40.... [bar]	41.... [bar]	Ordinazione Completo	Ø Tubo M	Ø Tubo W	L1	L2	CH1	CH2	ORFS
UNIVERSALE	630	630	407501	6	1/4	21,5	26,5	14	19	9/16-18
			407502	8-10	5/16-3/8	25	29	19	22	11/16-16
			407503	12	1/2	28	38	19	24	13/16-16
	420	420	407504	14-15-16	5/8	33,5	41	27	30	1-14
			407505	18-20	3/4	37,5	46,5	30	36	13/16-12
			407506	22-25	7/8-1	41,5	53,5	36	46	17/16-12
	280	280	407507	28-30-32	1 1/4	44,5	58	41	50	1 11/16-12
			407508	35-38	1 1/2	49	61	48	60	2-12

Note: Desiderando ordinare il raccordo prescelto in acciaio inox, sostituire nel codice il 40.... iniziale con 41....

TAPPO PER RACCORDO

Filetto UNF/UN-2B

Tipo: 4076..

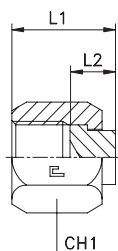

Serie ORFS	40.... [bar]	41.... [bar]	Ordinazione Completo	Ø Tubo M	Ø Tubo W	L1	L2	CH1	ORFS
UNIVERSALE	630	630	407601	6	1/4	16,5	8,5	17	9/16-18
			407602	8-10	5/16-3/8	18	9,5	22	11/16-16
			407603	12	1/2	22	12	24	13/16-16
	420	420	407604	14-15-16	5/8	24,5	12	30	1-14
			407605	18-20	3/4	27	13,5	36	13/16-12
			407606	22-25	7/8-1	28,5	15	41	17/16-12
	280	280	407607	28-30-32	1 1/4	28,5	15	50	11/16-12
			407608	35-38	1 1/2	28,5	15	60	2-12

Note: Desiderando ordinare il raccordo in acciaio AISI 316, sostituire nel codice il 40.... iniziale con 41....
Desiderando ordinare il raccordo in acciaio AISI 316 con dado in AISI 304, sostituire 40.... con 44....

TAPPO PER TUBO

Filetto UNF/UN-2A

Tipo: 4077..

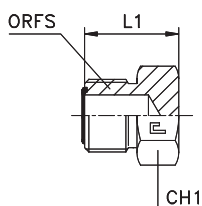

Serie ORFS	40.... [bar]	41.... [bar]	Ordinazione Completo	Ø Tubo M	Ø Tubo W	L1	CH1	ORFS
UNIVERSALE	630	630	407701	6	1/4	16,5	17	9/16-18
			407702	8-10	5/16-3/8	19	19	11/16-16
			407703	12	1/2	22	22	13/16-16
	420	420	407704	14-15-16	5/8	26	27	1-14
			407705	18-20	3/4	27,5	32	13/16-12
			407706	22-25	7/8-1	28	41	17/16-12
	280	280	407707	28-30-32	1 1/4	28	46	11/16-12
			407708	35-38	1 1/2	28	55	2-12

Note: Desiderando ordinare il raccordo prescelto in acciaio inox, sostituire nel codice il 40.... iniziale con 41....

GHIERA PER PASSAPARETE

Filetto UNF/UN-2B

Tipo: 4078..

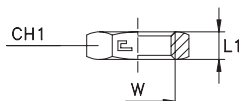

Serie ORFS	40.... [bar]	41.... [bar]	Ordinazione Completo	Ø Tubo M	Ø Tubo W	L1	CH1	ORFS
UNIVERSALE	630	630	207603	6	1/4	7	22	9/16-18
			407802	8-10	5/16-3/8	8	27	11/16-16
			407803	12	1/2	9	30	13/16-16
	420	420	407804	14-15-16	5/8	10,5	36	1-14
			407805	18-20	3/4	10,5	41	13/16-12
			407806	22-25	7/8-1	10,5	46	17/16-12
	280	280	407807	28-30-32	1 1/4	10,5	50	11/16-12
			407808	35-38	1 1/2	10,5	60	2-12

Note: Desiderando ordinare il raccordo prescelto in acciaio inox, sostituire nel codice il 40.... iniziale con 41....



STABILIMENTO n° 3 DI CASALGRASSO (CN)

Sede produttiva della CAST S.p.A.





ISO 12151
SAE J516



4

**PRODOTTO IN ACCIAIO AL CARBONIO
E IN ACCIAIO INOSSIDABILE**

80

GENESI DEL RACCORDO A PRESSARE

Per poter comprendere appieno il contenuto innovativo della nuova Serie C4, occorre partire dal principio di funzionamento della Serie 70 nella sua versione tradizionale, da alcuni definita "versione italiana", che è sul mercato da alcuni decenni senza sostanziali innovazioni.

Nella Serie 70 il meccanismo di giunzione tra tubo flessibile, raccordo per tubo e boccola a graffiare avveniva sostanzialmente dividendo i due principi base ed affrontandoli separatamente: ancoraggio al tubo flessibile, e tenuta ermetica del fluido.

Nella parte esterna il graffaggio della boccola (sia skive che no-skive) permetteva ai denti della boccola di entrare in contatto con i fili metallici del tubo di gomma andando a creare l'ancoraggio tra boccola, tubo in gomma e corpo raccordo al fine di impedire lo sfilamento del tubo in pressione. Lo schiacciamento della boccola inoltre, nella parte interna dell'accoppiamento, consentiva alla resca del corpo raccordo con la sua geometria a scalini di collassare e di impegnare il sottostrato del tubo in gomma andando a creare la tenuta che impediva al fluido di fuoriuscire.

In pratica, nel progetto tradizionale, assistiamo a tre componenti, boccola, tubo e corpo raccordo separati, che risolvono i due problemi, ancoraggio e tenuta, in maniera del tutto indipendente l'uno dall'altro. Ovvero a fronte di una forma geometrica sostanzialmente identica della resca boccola e del corpo raccordo, all'atto della pressatura, la boccola realizza il graffaggio del tubo e si limita a comprimere il tubo sulle resche del corpo raccordo cercando la necessaria tenuta. Tuttavia la naturale deformazione della boccola segue solamente la logica dell'ancoraggio al tubo e la compressione del materiale si occupa di effettuare la tenuta. In pratica ci troviamo di fronte ad una situazione dove le due problematiche vengono trattate come l'una sussidiaria dell'altra, o viceversa, senza una vera integrazione tra le stesse.

Da qui l'idea innovativa di non trattare le due problematiche in maniera distinta ma come un progetto unico ed integrato per sfruttare le peculiarità della prima in maniera sinergica con la seconda.

Il progetto infatti, come si evince dagli schemi rappresentativi, nasce per dare una risposta unica alle due domande distinte integrando le varie caratteristiche al fine di ottenere una soluzione unica e definitiva, per acquisire quelle migliorie tecniche che l'ingegneristica ci offre.

Per questo l'incastro della resca della boccola risulta molto più performante, in quanto sfrutta la calcolata geometria della resca del corpo raccordo per ottenere un miglior ancoraggio, sfruttando così un'importante sinergia in termini di sicurezza, mentre di converso le resche sul corpo raccordo non venendo stressate dalla compressione del graffaggio migliorano la tenuta sul sottostrato, che risulta essere meno sollecitato meccanicamente, ed al contempo la forma ad onda che si viene a creare ammortizza le vibrazioni dell'impianto, da sempre uno dei maggiori problemi dei sistemi a tubo flessibile, riducendo notevolmente l'usura dell'impianto nel suo insieme.

Per ottenere questo risultato, se da un lato è stato necessario dimensionare le resche e la posizione delle stesse sul corpo raccordo in modo da garantire la perfetta intercambiabilità con il prodotto precedente, le dimensioni, le inclinazioni ed il posizionamento delle resche sulla boccola ha necessitato di uno studio approfondito atto ad ottenere il perfetto incastro tra le due geometrie dopo le deformazioni del graffaggio. Infatti lungi dall'essere equidistanti le resche delle diverse famiglie di boccole, ed anche quelle all'interno della stessa famiglia ma con diametri differenti, sono state accuratamente posizionate per ottenere il risultato esposto andando a ricercare il corretto posizionamento a graffatura avvenuta.

A completamento del progetto è stata inserita la soluzione tecnica "stop-tubo" su tutte le boccole di nuova produzione per facilitare il montaggio dell'utente.

Il Compito

PREVENZIONE ANTINFORTUNISTICA

•

RESPONSABILITÀ VERSO L'AMBIENTE

•

RESPONSABILITÀ DEL PRODOTTO

•

RIDUZIONE DEL CONSUMO ENERGETICO

•

TUBAZIONI SENZA PERDITE

•

GIUNZIONI SENZA TRASUDAZIONI

•

CONTROLLO DEL SISTEMA ANCHE IN
CONDIZIONI D'ESERCIZIO GRAVOSE PER:
PRESSIONI, VIBRAZIONI ED ELEVATE
TEMPERATURE

RICHIESTE DEL MERCATO:

UNA GIUNZIONE SECCA COME LA POLVERE
UN MONTAGGIO SEMPLICE E CONSOLIDATO

UN PRODOTTO RICONOSCIBILE, INNOVATIVO ED AFFIDABILE

L'Obiettivo

l'evoluzione del sistema del raccordo a pressare per tubi flessibili ad alta pressione, con un preciso piano di ricerca, sviluppo, innovazione e industrializzazione del prodotto, finalizzato all'acquisizione del brevetto per modello industriale internazionale

•

Giunzioni senza perdite e trasudazioni anche in presenza di condizioni di lavoro particolarmente gravose per pressioni, vibrazioni e temperature elevate, purché nella norma

•

Miglioramento della tenuta realizzando una geometria costruttiva atta ad aumentare i punti di contatto nel substrato del tubo di gomma in numero sufficiente ad ottenere una tenuta secca come la polvere

•

Montaggio consolidato eseguito senza complicazioni impiegando le stesse attrezzature utilizzate per il montaggio attualmente in essere

•

Diffusione capillare sul mercato del nuovo raccordo a pressare per tubi flessibili ad alta pressione della Serie C4, affidabile, resistente allo strappo, con una tecnologia costruttiva, garanzia di sicuro graffaggio al tubo che superi l'attuale stato dell'arte

•

Totale identificabilità del prodotto a mezzo dei marchi di rintracciabilità

•

Conferma dell'intercambiabilità con i prodotti esistenti sul mercato

•

Soddisfazione delle esigenze del cliente

•

Possibilità di impiego per acciaio inossidabile e acciaio al carbonio

•

Razionale utilizzo delle risorse, nell'interesse sociale di tutti

I Vantaggi

SICUREZZA

Garanzia di resistenza allo sfilamento del tubo grazie alla chiusura ad incastro

•

Tenuta secca come la polvere grazie all'incremento dei punti di tenuta

•

Assorbimento delle vibrazioni grazie alla geometria variabile ad onda

•

Identificazione del prodotto a mezzo dei marchi di rintracciabilità

TECNICA

Totale intercambiabilità con i prodotti esistenti sul mercato

•

Montaggio eseguito impiegando le stesse attrezzature abitualmente usate

•

Possibilità di impiego per acciaio inossidabile e acciaio al carbonio

COSTI

La tranquillità di aver utilizzato una delle migliori tecnologie che il settore offre

•

Prevenire incidenti alle persone, all'ambiente, agli impianti, all'immagine della società

•

Contribuire al contenimento del disavanzo energetico nazionale



















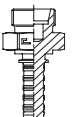
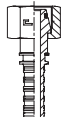
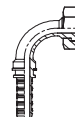
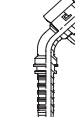
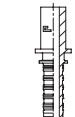

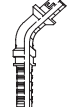
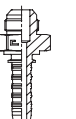
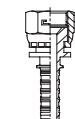
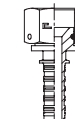
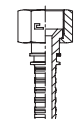
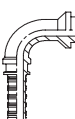
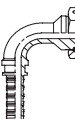
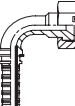
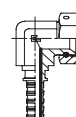
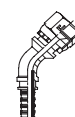
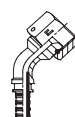
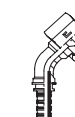
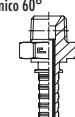
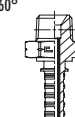
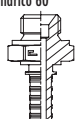
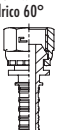
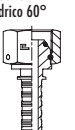
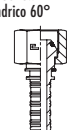
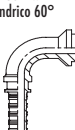
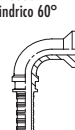
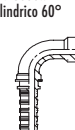
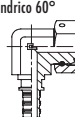
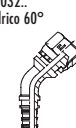
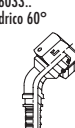

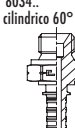
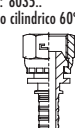
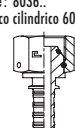
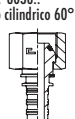







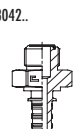

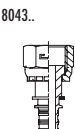

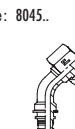
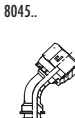
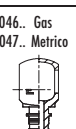
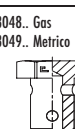
•

Salvaguardare l'ambiente e la vivibilità del paese nell'interesse delle future generazioni

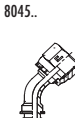

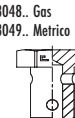







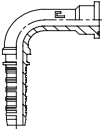



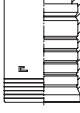
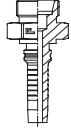
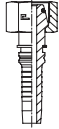
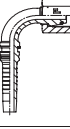

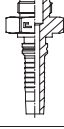
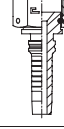
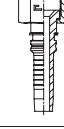
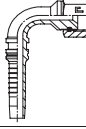
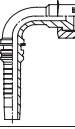
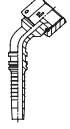
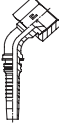
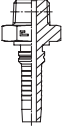
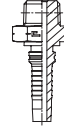
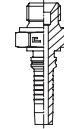
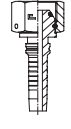
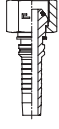
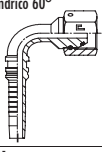
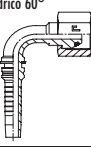
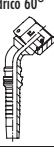
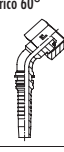
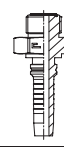
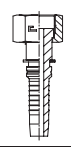
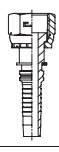
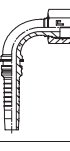
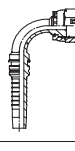
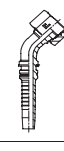
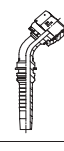
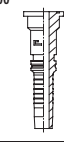

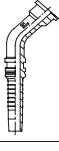

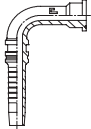
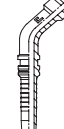
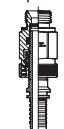
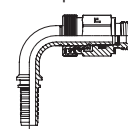
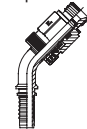









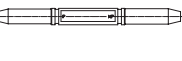

•

Brevetto per modello industriale internazionale. (in corso)

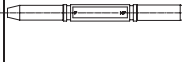
INDICE FIGURATIVO - RACCORDI SAE J516 - ISO 12151

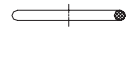
Istruzioni generali Norma di utilizzazione	Assicurazione qualità Fattori di sicurezza	Temperature ammesse Tenute sulle filettature	Trattamenti di finitura Trattamenti termici	Tubi da utilizzare Seguire le tabelle	Estremità filettate Gas - metrico UNF - NPT	Prescrizioni da rispettare Istruzioni di montaggio
Pag. 277 Codice: 8001.. 1SN-R1AT - 2SC skive 	Pag. 22-277 Codice: 8002.. 2SN-R2AT skive 	Pag. 23 Codice: 8003.. 1SN-R1AT - 2SC no skive 	Pag. 24 Codice: 8004.. 2SN-R2AT no skive 	Pag. 25-26 Codice: 8005.. 1SN-R1AT - 2SN-R2AT 2SC no skive 	Pag. 27-32 Codice: 8005..-COMP 1SC no skive 	Pag. 33; 276+292 Codice: 8006.. 4SP-4SH skive 
Pag. 293 Codice: 8008.. R7 - R7TM no skive 	Pag. 293 Codice: 8009.. 24° serie L/S 	Pag. 294 Codice: 8010.. 24° serie L/S 	Pag. 294 Codice: 8011.. 24° serie L/S 	Pag. 295 Codice: 8012.. 24° serie L/S 	Pag. 295 Codice: 8013.. Codolo liscio serie L/S 	Pag. 296 Codice: 8014.. Codolo liscio serie L/S 
Pag. 296 Codice: 8015.. Codolo liscio serie L/S 	Pag. 297 Codice: 8016.. JIC 37° 	Pag. 298 Codice: 8017.. JIC 37° 	Pag. 299 Codice: 8018.. JIC 37° 	Pag. 300 Codice: 8018.. JIC 37° 	Pag. 301 Codice: 8019.. JIC 37° 	Pag. 302 Codice: 8020.. JIC 37° 
Pag. 303 Codice: 8020.. JIC 37° 	Pag. 304 Codice: 8021.. JIC 37° 	Pag. 305 Codice: 8022.. JIC 37° 	Pag. 306 Codice: 8023.. JIC 37° 	Pag. 306 Codice: 8023.. JIC 37° 	Pag. 307 Codice: 8024.. Gas conico 60° 	Pag. 308 Codice: 8025.. NPTF 60° 
Pag. 308 Codice: 8026.. Gas cilindrico 60° 	Pag. 309 Codice: 8027.. Gas cilindrico 60° 	Pag. 309 Codice: 8028.. Gas cilindrico 60° 	Pag. 310 Codice: 8028.. Gas cilindrico 60° 	Pag. 310 Codice: 8029.. Gas cilindrico 60° 	Pag. 311 Codice: 8030.. Gas cilindrico 60° 	Pag. 311 Codice: 8030.. Gas cilindrico 60° 
Pag. 312 Codice: 8031.. Gas cilindrico 60° 	Pag. 313 Codice: 8032.. Gas cilindrico 60° 	Pag. 314 Codice: 8033.. Gas cilindrico 60° 	Pag. 314 Codice: 8033.. Gas cilindrico 60° 	Pag. 315 Codice: 8034.. Metrico cilindrico 60° 	Pag. 316 Codice: 8035.. Metrico cilindrico 60° 	Pag. 316 Codice: 8036.. Metrico cilindrico 60° 
Pag. 317 Codice: 8036.. Metrico cilindrico 60° 	Pag. 317 Codice: 8037.. Metrico cilindrico 60° 	Pag. 318 Codice: 8038.. Metrico cilindrico 60° 	Pag. 318 Codice: 8038.. Metrico cilindrico 60° 	Pag. 319 Codice: 8039.. Metrico cilindrico 60° 	Pag. 320 Codice: 8040.. Metrico cilindrico 60° 	Pag. 321 Codice: 8041.. Metrico cilindrico 60° 
Pag. 321 Codice: 8041.. Metrico cilindrico 60° 	Pag. 322 Codice: 8042.. ORFS 	Pag. 323 Codice: 8043.. ORFS 	Pag. 323 Codice: 8043.. ORFS 	Pag. 324 Codice: 8044.. ORFS 	Pag. 324 Codice: 8044.. ORFS 	Pag. 325 Codice: 8045.. ORFS 
Pag. 325 Codice: 8045.. ORFS 	Pag. 326 Codice: 8046.. Gas Codice: 8047.. Metrico 	Pag. 326 Codice: 8048.. Gas Codice: 8049.. Metrico 	Pag. 326 Codice: 8050.. Serie/Series 3000 	Pag. 327 Codice: 8051.. Serie/Series 3000 	Pag. 327 Codice: 8052.. Serie/Series 3000 	Pag. 327 Codice: 8053.. Serie/Series 6000 
Pag. 327 Codice: 8053.. Serie/Series 6000 	Pag. 328 Codice: 8053.. Serie/Series 6000 	Pag. 329 Codice: 8053.. Serie/Series 6000 	Pag. 330 Codice: 8053.. Serie/Series 6000 	Pag. 330 Codice: 8053.. Serie/Series 6000 	Pag. 331 Codice: 8053.. Serie/Series 6000 	Pag. 331 Codice: 8053.. Serie/Series 6000 

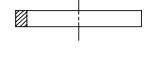
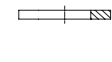
INDICE FIGURATIVO - RACCORDI SAE J516 - ISO 12151

Codice: 8054.. Serie 6000 	Codice: 8055.. Serie 6000 	Codice: 8056.. S 3000 Codice: 8057.. S 6000 	Codice: 8058.. Interlock 45H - 45P - R13 	Codice: 8059.. Interlock R13 	Codice: 8060.. Interlock 24° serie L/S 	Codice: 8061.. Interlock 24° serie L/S 
Pag. 332	Pag. 332	Pag. 333	Pag. 334	Pag. 334	Pag. 335	Pag. 335
Codice: 8062.. Interlock 24° serie L/S 	Codice: 8063.. Interlock 24° serie L/S 	Codice: 8064.. Interlock JIC 37° 	Codice: 8065.. Interlock JIC 37° 	Codice: 8065.. Interlock JIC 37° 	Codice: 8066.. Interlock JIC 37° 	Codice: 8066.. Interlock JIC 37° 
Pag. 336	Pag. 336	Pag. 337	Pag. 337	Pag. 337	Pag. 338	Pag. 338
Codice: 8067.. Interlock JIC 37° 	Codice: 8067.. Interlock JIC 37° 	Codice: 8068.. Interlock Gas conico 	Codice: 8069.. Interlock NPTF 	Codice: 8070.. Interlock Gas cilindrico 60° 	Codice: 8071.. Interlock Gas cilindrico 60° 	Codice: 8071.. Interlock Gas cilindrico 60° 
Pag. 338	Pag. 338	Pag. 339	Pag. 339	Pag. 340	Pag. 340	Pag. 340
Codice: 8072.. Interlock Gas cilindrico 60° 	Codice: 8072.. Interlock Gas cilindrico 60° 	Codice: 8073.. Interlock Gas cilindrico 60° 	Codice: 8073.. Interlock Gas cilindrico 60° 	Codice: 8074.. Interlock ORFS 	Codice: 8075.. Interlock ORFS 	Codice: 8075.. Interlock ORFS 
Pag. 341	Pag. 341	Pag. 341	Pag. 341	Pag. 342	Pag. 342	Pag. 342
Codice: 8076.. Interlock ORFS 	Codice: 8076.. Interlock ORFS 	Codice: 8077.. Interlock ORFS 	Codice: 8077.. Interlock ORFS 	Codice: 8078.. Interlock Serie 3000 	Codice: 8079.. Interlock Serie 3000 	Codice: 8080.. Interlock Serie 3000 
Pag. 343	Pag. 343	Pag. 343	Pag. 343	Pag. 344	Pag. 344	Pag. 345
Codice: 8081.. Interlock Serie 6000 	Codice: 8082.. Interlock Serie 6000 	Codice: 8083.. Interlock Serie 6000 	Codice: 8084.. Connessione rapida 	Codice: 8085.. Connessione rapida 	Codice: 8086.. Connessione rapida 	Codice: 8087.. Connessione rapida 
Pag. 345	Pag. 346	Pag. 346	Pag. 347	Pag. 347	Pag. 347	Pag. 347
Codice: 7301.. EN 853/15N SAE 100 R1AT 	Codice: 7302.. EN 853/25N SAE 100 R2AT 	Codice: 7305.. EN 857 15C 	Codice: 7306.. EN 857 25C 	Codice: 7314.. 15C IDROPULTRICE COPERTURA NERA 	Codice: 7315.. 15C IDROPULTRICE COPERTURA BLU 	Codice: 7316.. 25C IDROPULTRICE COPERTURA NERA 
Pag. 280	Pag. 280	Pag. 281	Pag. 281	Pag. 282	Pag. 282	Pag. 282
Codice: 7317.. 25C IDROPULTRICE COPERTURA BLU 	Codice: 7308.. EN 856/45P 	Codice: 7309.. EN 856/45H 	Codice: 7310.. EN 856/R13 	Codice: 7311.. EN 855 R7 SAE 100 R7 	Codice: 7312.. R7TM 	Codice: STT-80.. SPINE CONTROLLO 
Pag. 283	Pag. 283	Pag. 284	Pag. 284	Pag. 285	Pag. 285	Pag. 348
Codice: STS-80.. SPINE CONTROLLO 	Codice: STM-80.. SPINE CONTROLLO 	Codice: STS1 SPINE CONTROLLO 	Codice: 0301.. NBR Codice: 0302.. Viton O-RING 	Cod.: 0303.. 0304.. NBR Codice: 0305.. 0306.. Viton GUARNIZIONI 	Codice: 0023.. Carbonio Codice: 0123.. Inox RONDELLE CONTENIM. 	Codice: 0220.. Gas Codice: 0221.. Metrica RONDELLE RAME 
Pag. 348	Pag. 348	Pag. 348	Pag. 349	Pag. 350	Pag. 351	Pag. 351
Codice: 0320.. Gas Codice: 0321.. Metrica RONDELLE BONDED 	Tabella compatibilità fluidi					
Pag. 351	Pag. 352+356	Pag.	Pag.	Pag.	Pag.	Pag.

ESEMPI DI ORDINAZIONE (Acciaio al carbonio)

RACCORDI TUBO FLESSIBILE

• Desiderando un raccordo dritto con dado libero, cono a 24° con O-Ring, Ø tubo 15L, filettatura dado M22x1,5, per tubo flessibile DN10, ordinare: 801019

• Desiderando ordinare il raccordo prescelto in acciaio inossidabile, sostituire nel codice iniziale il numero 80 con 81.

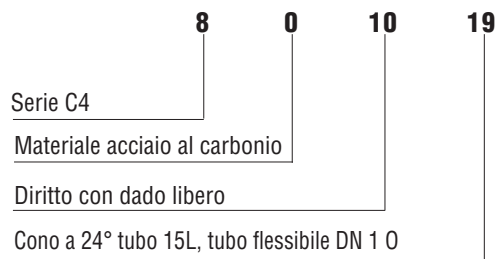

RACCORDI TUBO FLESSIBILE

• Desiderando un raccordo dritto con dado graffato da 3/8" gas cilindrico, per tubo flessibile DN10 e cono a 60°, ordinare: 802709

• Desiderando ordinare il raccordo prescelto in acciaio inossidabile, sostituire nel codice iniziale il numero 80 con 81.

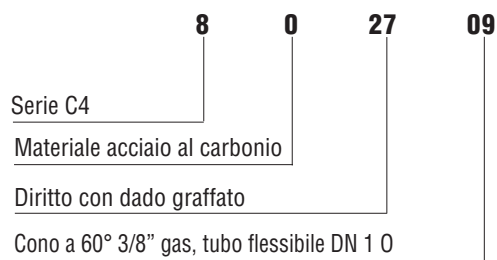

RACCORDI TUBO FLESSIBILE

• Desiderando un raccordo a 45° con dado graffato da 1/2" gas cilindrico, per tubo flessibile DN12 e cono a 60°, ordinare: 803212

• Desiderando ordinare il raccordo prescelto in acciaio inossidabile, sostituire nel codice iniziale il numero 80 con 81.

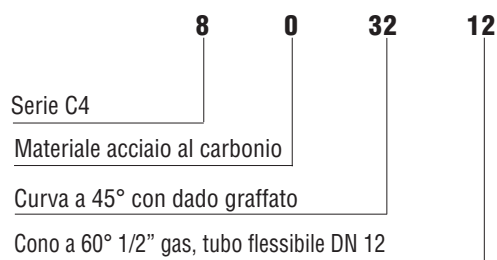

RACCORDI TUBO FLESSIBILE

• Desiderando un raccordo a 90° con dado graffato da 3/4" gas cilindrico, per tubo flessibile DN19 e cono a 60°, ordinare: 802917

• Desiderando ordinare il raccordo prescelto in acciaio inossidabile, sostituire nel codice iniziale il numero 80 con 81.

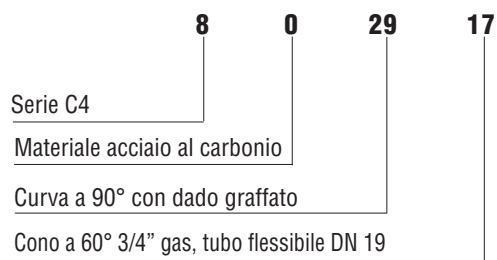

CONSEGNE

- I raccordi CAST S.p.A. vengono consegnati nelle configurazioni indicate nelle tabelle del catalogo.
- Articoli disponibili con ordinazione programmata: articoli di basso consumo con consegna entro 90gg.
- Articoli disponibili su richiesta: articoli non previsti a magazzino, contattare l'Uff. Commerciale.

SCHEMA DI PRINCIPIO (boccola skive)

Il raccordo CAST per tubo flessibile della Serie C4 è un raccordo a pressare a tenuta multipla che si assembla sul tubo di gomma oleodinamico a norma EN 853, EN 856, EN 857, SAE J517 per ottenere dei collegamenti impiantistici. Permette di comporre rapidamente delle tubazioni smontabili nelle configurazioni necessarie alla realizzazione di complessi impianti oleodinamici ad alta prestazione.

Durante la pressatura della boccola, la sua configurazione geometrica comprime il rinforzo metallico esterno del tubo flessibile incastrandosi perfettamente rispetto alla geometria femmina del corpo raccordo, realizzando un perfetto graffaggio dei componenti, aumentando considerevolmente la prestazione.

SISTEMA DI GIUNZIONE RACCORDI PER TUBO FLESSIBILE

Collassamento corpo raccordo

Marchi di rintracciabilità:

CAST =
Logo del Produttore

- T = Stabilimento di produzione
- 3 = Anno di fabbricazione
- CE = Prodotto nella CEE
- 50 = Tipo di acciaio impiegato
- 01 = N° di colata dell'acciaio impiegato

Prescrizioni di riferimento:

Tubo in gomma
EN 853 1SN
SAE 100 R1AT

Tenuta finale
antitrasudazione

Boccola per
tubo 1SN-R1AT
Skive

Raccordo a pressare
con dado graffato
ISO 12151

Cono a 60°
BS 5200

Dado
graffato

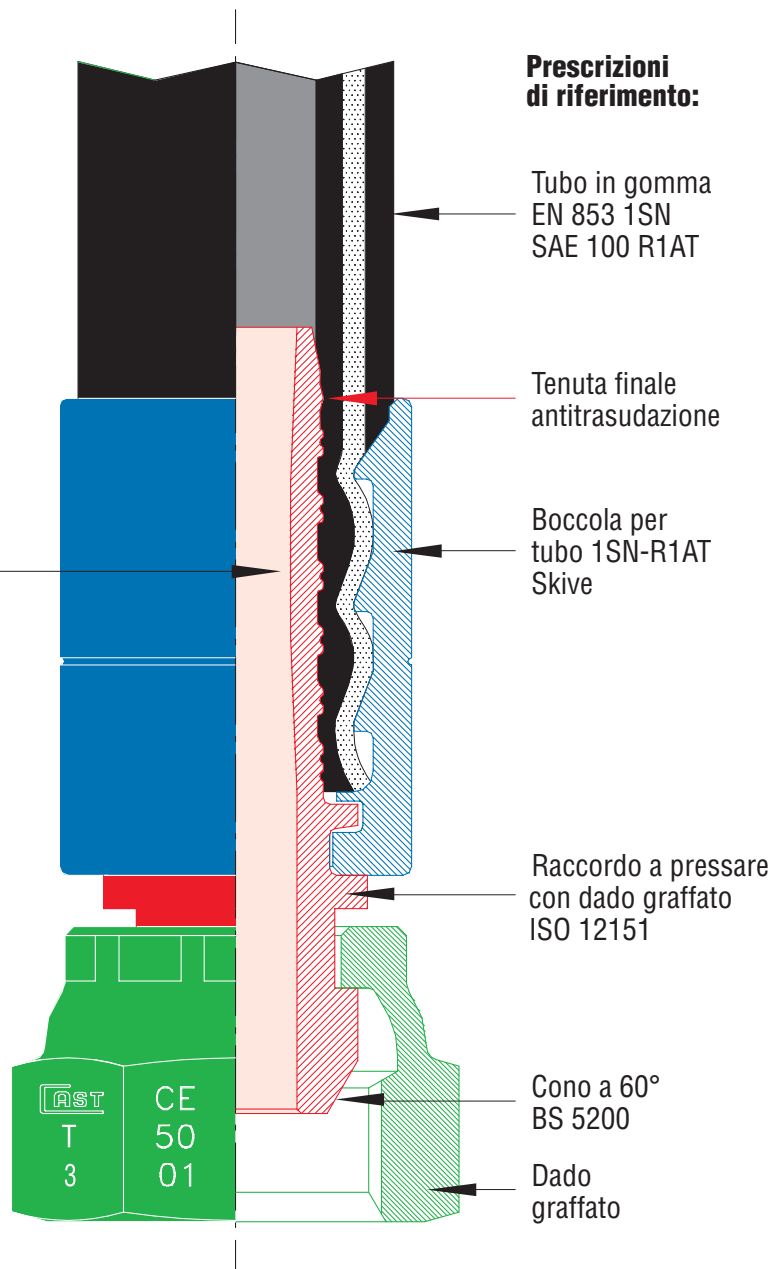

CARATTERISTICHE TECNICHE (boccola skive)

Il raccordo CAST per tubo flessibile della Serie C4 assicura una perfetta tenuta del circuito, indipendentemente dal fluido usato, purchè non vengano impiegati dei fluidi corrosivi e vengano rispettate le pressioni nominali e le temperature indicate dal costruttore. La chiusura ad incastro maschio-femmina realizza un'innovativo sistema di bloccaggio che garantisce la salvaguardia dell'ambiente, la sicurezza delle persone e delle cose, superando lo stato dell'arte attualmente in essere.

Vibrazioni nella norma non alterano le prestazioni del raccordo che, anche al massimo dei valori prescritti, mantiene le sue caratteristiche ottimali, quale raccordo di assoluta garanzia. I tubi di gomma da assemblare sui raccordi devono essere tassativamente per applicazioni ad utilizzo oleodinamico, mentre va sottolineato che i tubi oleodinamici raccordati, sono parti a vita limitata.

Prima della pressatura della boccola sul tubo pelato

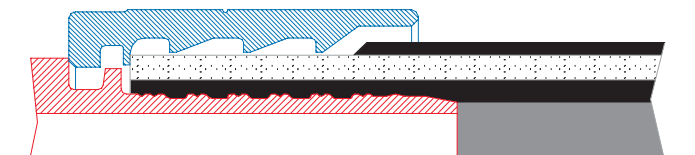

Dopo la pressatura della boccola sul tubo pelato

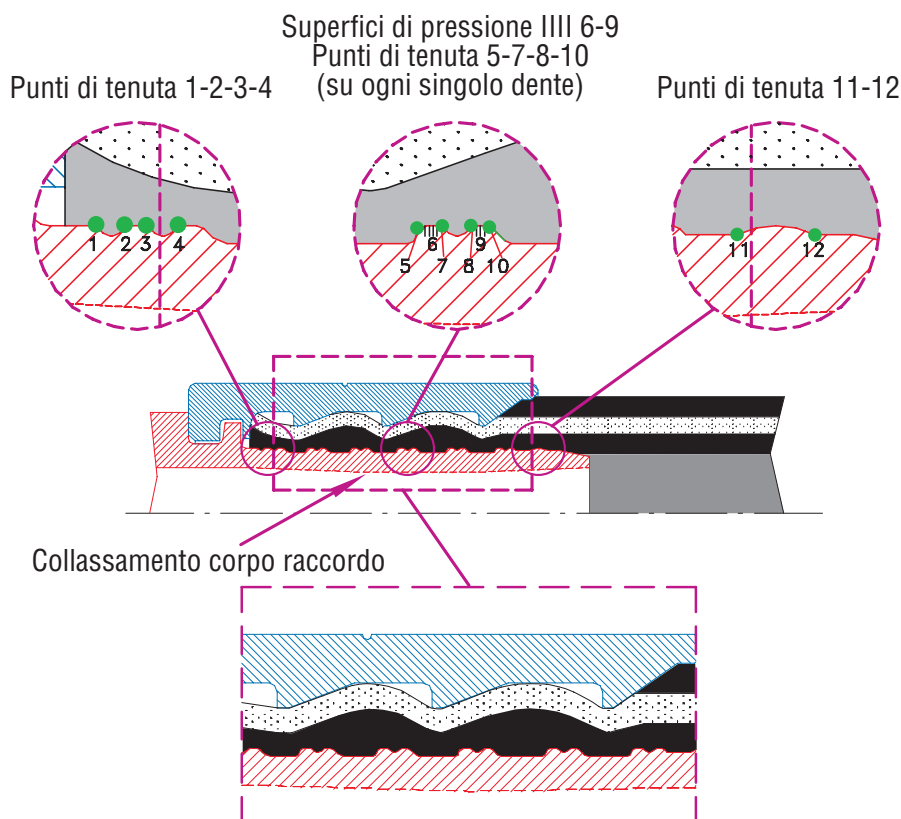

Graffatura maschio-femmina a tenuta multipla:
Garanzia di **SICUREZZA** - Salvaguardia dell'**AMBIENTE** - Potenziamento della **PRESTAZIONE**

CONTENUTO INNOVATIVO

Da molti anni il mercato chiede, con sempre maggior forza, componenti per l'impiantistica oleodinamica che garantiscano tre sostanziali fattori:

SICUREZZA DEL GRAFFAGGIO FUNZIONALITÀ DEL MONTAGGIO ERMETICITÀ DELLE TENUTE

Questi elementi, ormai indispensabili per la sicurezza dell'ambiente del lavoro (d.lgs.81/2008), per la responsabilità sui prodotti (D.P.R. 224-CEE 85/374) e per tutto il sistema di garanzia ambientale ed ecologico, ci hanno portato alla realizzazione di questa serie di prodotti con lo stop tubo, la geometria variabile in fase di montaggio, la chiusura ad incastro, la moltiplicazione dei punti di tenuta nel substrato di gomma e l'ermeticità dell'uscita tubo dalla boccola.

SCHEMA DI PRINCIPIO (boccola NO skive)

Il raccordo CAST per tubo flessibile della Serie C4 è un raccordo a pressare a tenuta multipla che si assembla sul tubo di gomma oleodinamico a norma EN 853, EN 855, EN 857, SAE J517 per ottenere dei collegamenti impiantistici. Permette di comporre rapidamente delle tubazioni smontabili nelle configurazioni necessarie alla realizzazione di complessi impianti oleodinamici ad alta prestazione.

Durante la pressatura della boccola, la sua configurazione geometrica comprime il diametro esterno del tubo flessibile incastrandosi perfettamente rispetto alla geometria femmina del corpo raccordo, realizzando un perfetto graffaggio dei componenti, aumentando considerevolmente la prestazione.

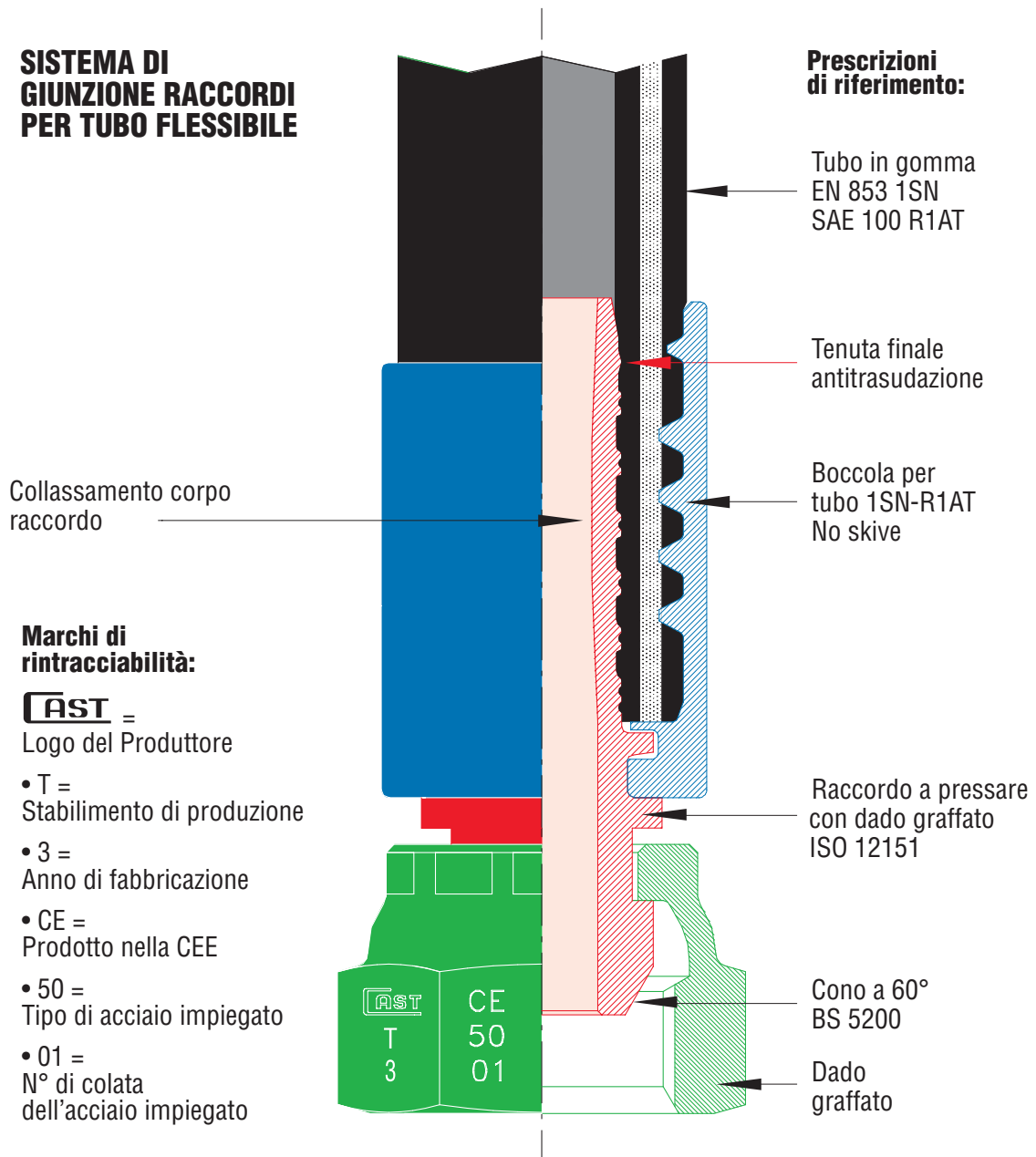

CARATTERISTICHE TECNICHE (boccola NO skive)

Il raccordo CAST per tubo flessibile della Serie C4 assicura una perfetta tenuta del circuito, indipendentemente dal fluido usato, purchè non vengano impiegati dei fluidi corrosivi e vengano rispettate le pressioni nominali e le temperature indicate dal costruttore. La chiusura ad incastro maschio-femmina realizza un'innovativo sistema di bloccaggio che garantisce la salvaguardia dell'ambiente, la sicurezza delle persone e delle cose, superando lo stato dell'arte attualmente in essere.

Vibrazioni nella norma non alterano le prestazioni del raccordo che, anche al massimo dei valori prescritti, mantiene le sue caratteristiche ottimali, quale raccordo di assoluta garanzia. I tubi di gomma da assemblare sui raccordi devono essere tassativamente per applicazioni ad utilizzo oleodinamico, mentre va sottolineato che i tubi oleodinamici raccordati, sono parti a vita limitata.

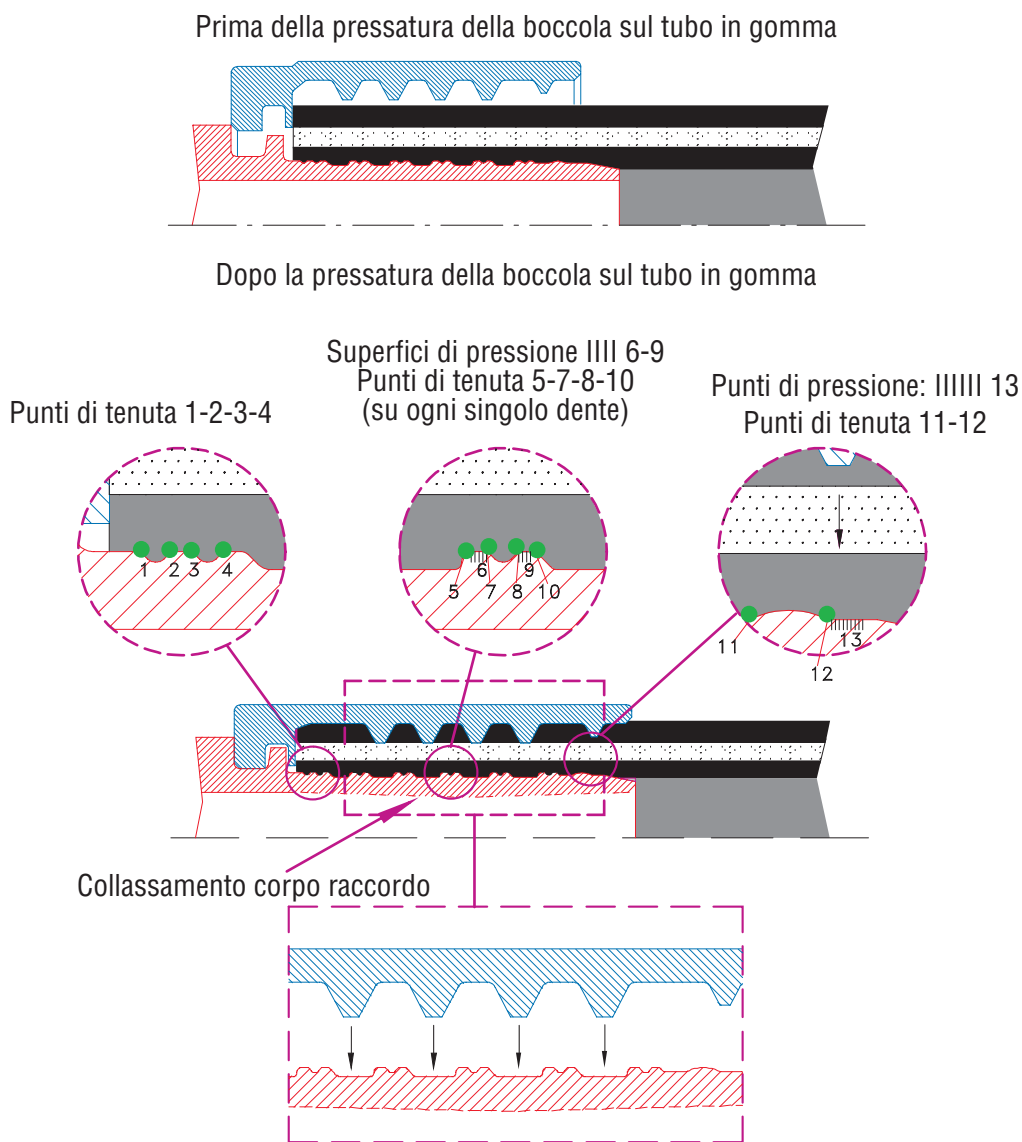

Graffatura maschio-femmina a tenuta multipla:
Garanzia di **SICUREZZA** - Salvaguardia dell'**AMBIENTE** - Potenziamento della **PRESTAZIONE**

CONTENUTO INNOVATIVO

Da molti anni il mercato chiede, con sempre maggior forza, componenti per l'impiantistica oleodinamica che garantiscano tre sostanziali fattori:

SICUREZZA DEL GRAFFAGGIO **FUNZIONALITÀ DEL MONTAGGIO** **ERMETICITÀ DELLE TENUTE**

Questi elementi, ormai indispensabili per la sicurezza dell'ambiente del lavoro (d.lgs.81/2008), per la responsabilità sui prodotti (D.P.R. 224-CEE 85/374) e per tutto il sistema di garanzia ambientale ed ecologico, ci hanno portato alla realizzazione di questa serie di prodotti con lo stop tubo, la geometria variabile in fase di montaggio, la chiusura ad incastro, la moltiplicazione dei punti di tenuta nel substrato di gomma ed un ulteriore punto di tenuta a tutela dell'ermeticità appena prima dell'uscita del tubo dalla boccola.

SCHEMA DI PRINCIPIO (INTERLOCK)

Il raccordo CAST per tubo flessibile della Serie INTERLOCK è un raccordo a pressare a tenuta multipla che si assembla sul tubo di gomma oleodinamico a norma EN 856 per ottenere dei collegamenti impiantistici. Permette di comporre rapidamente delle tubazioni smontabili nelle configurazioni necessarie alla realizzazione di complessi impianti oleodinamici ad altissima prestazione.

Durante la pressatura della boccola, la sua configurazione geometrica comprime il rinforzo metallico esterno del tubo flessibile incastrandosi perfettamente rispetto alla geometria femmina del corpo raccordo, realizzando un perfetto aggancio, che assicura la resistenza ai picchi di pressione e sollecitazioni gravose, nell'ambito delle prestazioni prestabilite.

SISTEMA DI GIUNZIONE RACCORDI PER TUBO FLESSIBILE

Collassamento corpo raccordo

Marchi di rintracciabilità:

CAST =

Logo del Produttore

- T = Stabilimento di produzione
- 3 = Anno di fabbricazione
- CE = Prodotto nella CEE
- 50 = Tipo di acciaio impiegato
- 01 = N° di colata dell'acciaio impiegato

Prescrizioni di riferimento:

Tubo in gomma EN 856 4SH

Boccola per tubo 4SH

Raccordo a pressare con dado spinato ISO 12151

Cono a 60° BS 5200

Dado spinato

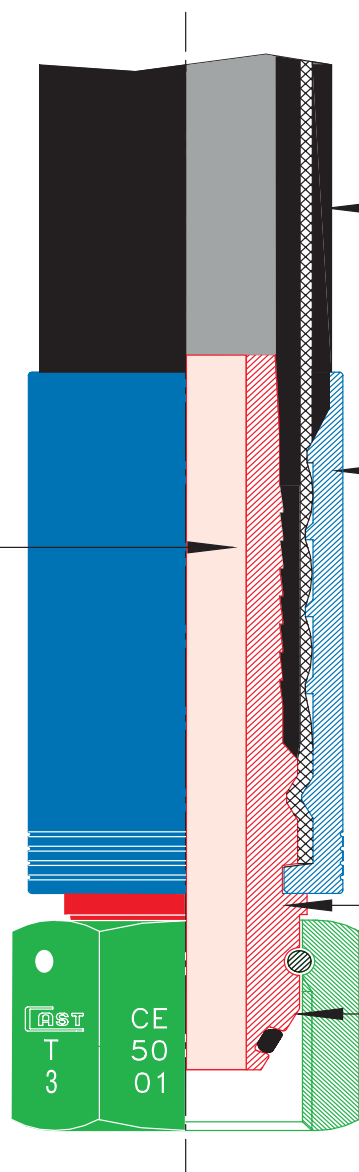

CARATTERISTICHE TECNICHE (INTERLOCK)

Il raccordo CAST per tubo flessibile della Serie INTERLOCK assicura una perfetta tenuta del circuito, indipendentemente dal fluido usato, purchè non vengano impiegati dei fluidi corrosivi e vengano rispettate le pressioni nominali e le temperature indicate dal costruttore.

I raccordi INTERLOCK sono da utilizzarsi esclusivamente con tubi flessibili spiralati tipo: 4SP, 4SH e R13 secondo norma EN 856. Il montaggio prevede la spellicciatura del tubo, sia interna che esterna, in modo da creare due specifiche zone di tenuta.

Il particolare aggancio interlock, garantisce un perfetto accoppiamento ad incastro tra la boccola, rinforzo del tubo e inserto, creando una solida chiusura metallo su metallo. Vedi fig. 1.

Durante la fase di pressatura il profilo interno della boccola comprime il rinforzo metallico esterno del tubo, realizzando così una tenuta meccanica tra tubo e boccola, vedi fig. 1, e una tenuta idraulica tra sottostrato tubo ed inserto. Vedi fig. 2.

Vibrazioni e pulsazioni nella norma non alterano le prestazioni del raccordo che, anche al massimo dei valori prescritti, mantiene le sue caratteristiche ottimali, quale raccordo di assoluta garanzia.

I tubi in gomma da assemblare sui raccordi devono essere tassativamente per applicazioni ad utilizzo oleodinamico, mentre va sottolineato che i tubi oleodinamici raccordati, sono parti a vita limitata.

Prima della pressatura della boccola sul tubo pelato



Dopo la pressatura della boccola sul tubo pelato

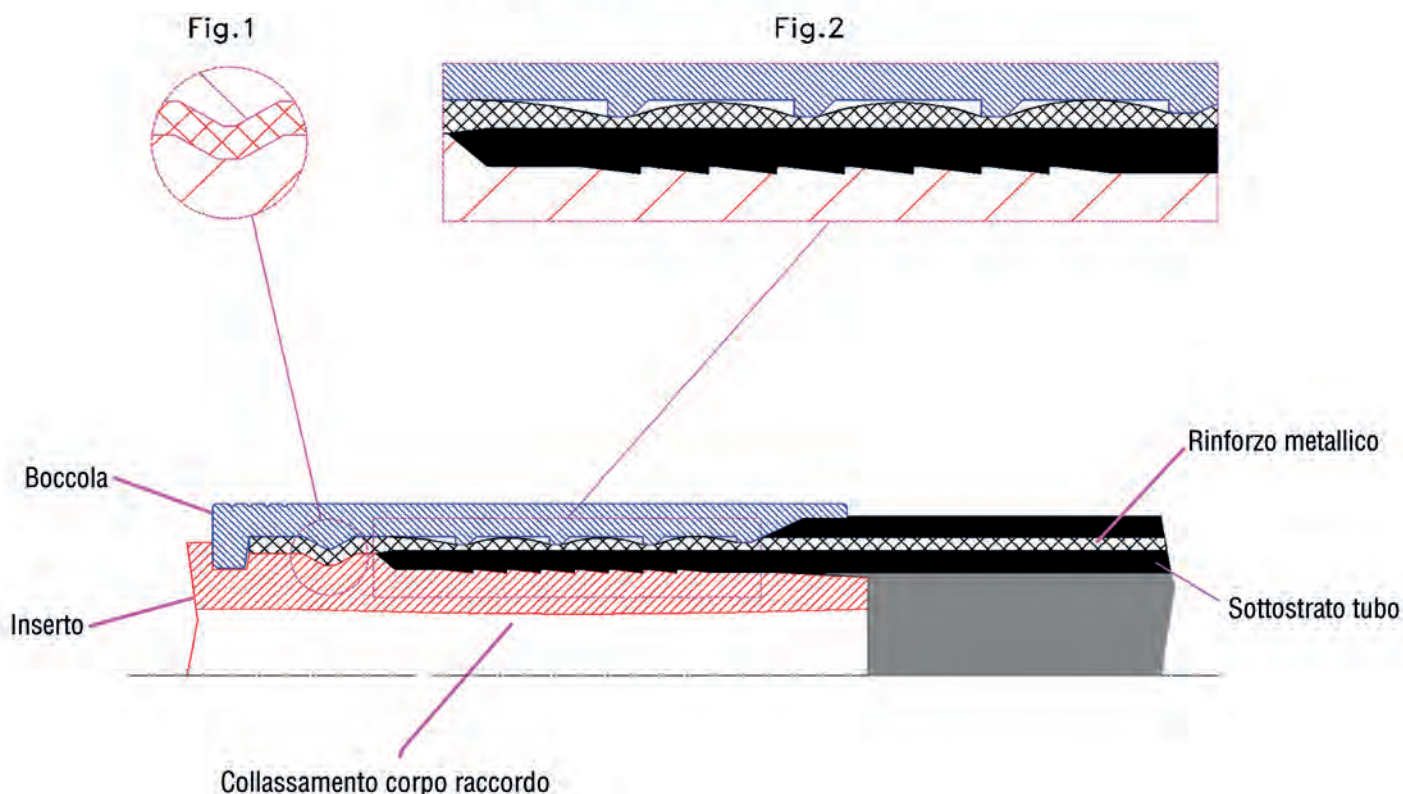

SCHEMA DI PRINCIPIO (Connessione rapida)

La connessione rapida 80... è un nuovo progetto della CAST S.p.A., che ha il compito di ridurre i tempi di montaggio e smontaggio delle manichette flessibili sugli impianti oleodinamici, riducendo tempi e costi di intervento nella sostituzione di attrezzi a bordo macchina.

Si tratta di un raccordo ad innesto rapido che permette: velocità di montaggio, velocità di smontaggio, nessuna necessità di chiavi o utensili, in quanto è sufficiente inserire o disinserire manualmente la manichetta, agendo semplicemente sulla ghiera mobile, che sblocca l'innesto raccordo.

Agevola e semplifica gli interventi di manutenzione dove, per esigenze di ingombri, le tubazioni sono montate in batteria o posizionate in aree inaccessibili alle chiavi di manovra.

SISTEMA DI GIUNZIONE CONNESSIONE RAPIDA

Collassamento corpo inserto

Marchi di rintracciabilità:

CAST =

Logo del Produttore

• T = Stabilimento di produzione

• 3 = Anno di fabbricazione

• CE = Prodotto nella CEE

• 50 = Tipo di acciaio impiegato

• 01 = N° di colata dell'acciaio impiegato

Prescrizioni di riferimento:

Tubo in gomma
EN 853 1SN
SAE 100 R1AT

Boccola per tubo 1SN-R1AT

Ghiera di sbloccaggio

Inserito diretto

Corpo connessione

Filtro di protezione

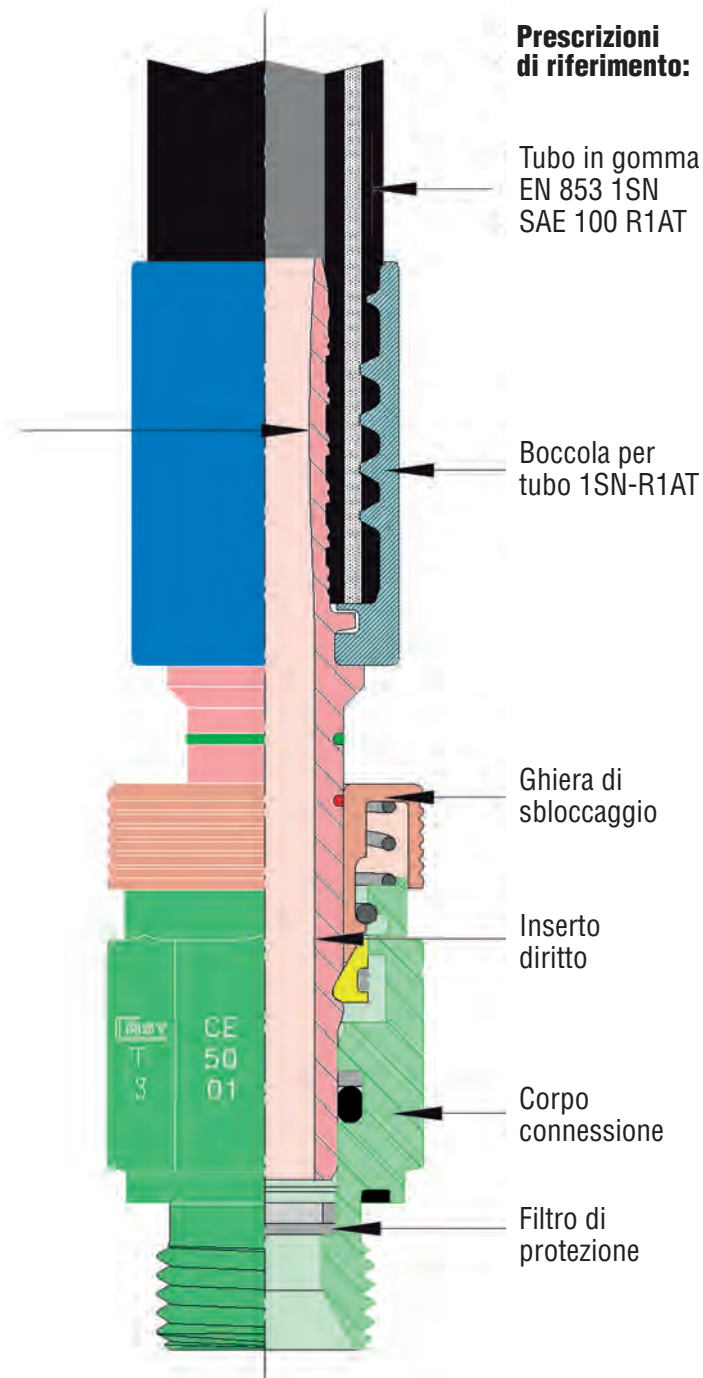

CARATTERISTICHE TECNICHE (Connessione rapida)

La connessione rapida serie 80... è un raccordo ad innesto rapido per tubi flessibili oleodinamici ad alte prestazioni, assicura una perfetta tenuta del circuito, indipendentemente dal fluido usato, purché non vengano impiegati dei fluidi corrosivi e vengano rispettate le pressioni nominali e le temperature indicate dal costruttore.

Una cura particolare è stata posta sui parametri di sicurezza da applicare al manufatto. Sino dalla progettazione è stato predisposto un filtro all'interno del corpo connessione con il compito di impedire l'ingresso di corpi estranei nel circuito a valle del raccordo. Questo per proteggere il sistema di valvole, cilindri, attuatori dell'impianto da impurità che li danneggerebbero.

ISTRUZIONE DI MONTAGGIO DELL'INSERTO MASCHIO

1. Prima di iniziare le operazioni di montaggio, accertarsi che tutti i manufatti siano conformi e funzionali. Non si possono utilizzare prodotti non conformi.
2. Inserire l'innesto maschio nel corpo connessione sino alla battuta d'arresto. In questa fase gli anelli Rosso e Verde non devono più essere visibili all'operatore.
3. Il controllo dell'avvenuto corretto aggancio tra l'inserto maschio e il corpo connessione deve essere eseguito sul 100% delle connessioni mettendo in leggera trazione l'inserto maschio (Fig. 2). →
4. La visione dell'anello Verde conferma il corretto aggancio della connessione ed autorizza l'immissione della pressione nell'impianto. L'eventuale visione dell'anello Rosso evidenzia una non conformità nell'aggancio della connessione e vieta l'immissione della pressione nell'impianto. In quest'ultimo caso la procedura di montaggio va ripetuta sino a quando non appare il solo anello Verde.
5. Il disinnesto non può avvenire in modo casuale in quanto è la stessa pressione ad impedire tale eventualità. Il disinnesto del connettore maschio può avvenire esclusivamente premendo volutamente la ghiera di sblocco (Fig. 3).
6. E' tassativamente vietato disinnestare l'inserto maschio dal corpo connessione prima di aver completamente azzerato la pressione nell'impianto.

FASE DI INNESTO

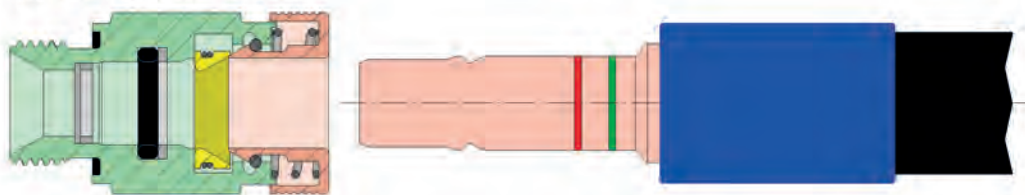

Fig. 1

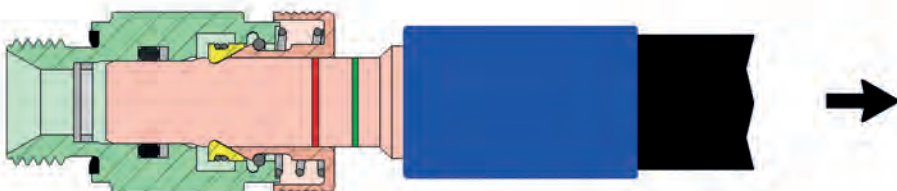

Fig. 2

FASE DI DISINNESTO

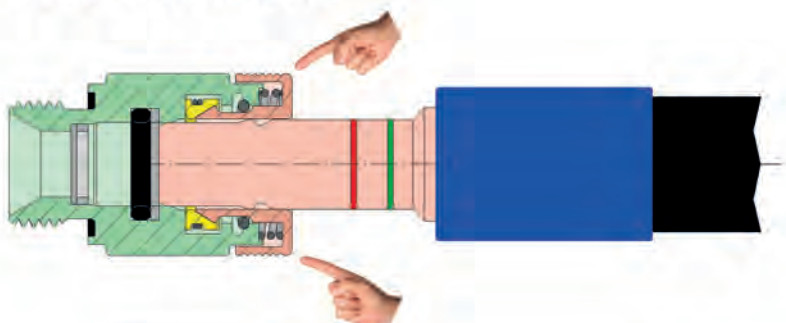

Fig. 3

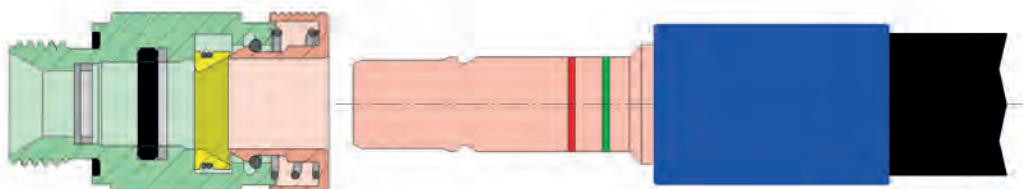

Fig. 4

FATTORI DI SICUREZZA (Skive-No Skive-Interlock-Connessione rapida)

- I raccordi a pressare per tubi flessibili ad alta pressione della Serie C4 della CAST S.p.A. risolvono il problema della sicurezza, con la chiusura ad incastro e l'autobloccaggio (ottenuto a mezzo di una particolare geometria della boccola e del corpo raccordo). Infatti, se da una parte andiamo ad aumentare la sicurezza dell'ancoraggio, dall'altra poniamo un preciso limite meccanico al graffaggio del tubo, creando la certezza di una corretta funzionalità.
- La produzione CAST rispetta integralmente i parametri costruttivi della normativa di riferimento.
- Le pressioni nominali di esercizio (bar) riportate nel catalogo rappresentano le pressioni massime consentite (inclusi i picchi di pressione). Per utilizzare caratteristiche superiori ai valori indicati bisogna eseguire delle prove relative all'impiego previsto, in accordo con il costruttore.
- È tassativo controllare al 100% il collassamento del foro raccordo (inserto) con i prescritti tamponi P-NP. Nel caso di curve, è indispensabile ottenere dei campioni di riferimento tagliando il corpo raccordo alla base della curva ed effettuare il controllo con i suddetti tamponi. Sulla base dei campioni così ottenuti, è possibile procedere alla graffatura in serie. Ripetere questa operazione periodicamente, per accertare il rispetto dei parametri.
- L'utilizzatore deve tenere in debito conto, ai fini di una corretta manutenzione, che:

Le manichette dei tubi oleodinamici raccordati sono parti a vita limitata.

- Il fattore di sicurezza 4:1 deve intendersi con carico statico, con la temperatura ai valori indicati e secondo le pressioni richiamate nelle norme EN 853, EN 855, EN 856, EN 857, SAE J517, ISO 12151.
- La manichetta flessibile deve essere obbligatoriamente ancorata con la catena di sicurezza o protetta da carter che impediscano in ogni caso di colpire l'uomo in caso di sganciamento della stessa.
- Resta inteso che l'affidabilità dei nostri manufatti viene garantita soltanto se l'interconnessione dei collegamenti è realizzata interamente con i nostri prodotti, vedi marchi di rintracciabilità.

ORIGINALITÀ DEL PRODOTTO (Skive-No Skive-Connessione rapida)

L'originalità del prodotto consiste nell'aver realizzato una geometria maschio-femmina a tenuta multipla. Il nuovo prodotto supera le tecniche note e risolve il problema delle piccole perdite di tenuta, i trafileamenti, le trasudazioni e la sicurezza del graffaggio, risolvendo alla fonte i fattori sopra richiamati. L'ottimizzazione dimensionale, la geometria innovativa e l'utilizzo di materiali e trattamenti studiati appositamente per la produzione di questa serie di manufatti, ci ha permesso di realizzare un prodotto migliorativo dello stato dell'arte, rispettoso della sicurezza, dell'ambiente, dalla prestazione ottimale.

ALTA ERMETICITÀ (Skive-No Skive-Connessione rapida)

La suddivisione ponderale delle superfici di tenuta ha permesso un'ottimizzazione dell'accoppiamento tubo, boccola, raccordo, realizzando le condizioni per ottenere una prestazione di tenuta veramente eccezionale, sia da un punto di vista del graffaggio, sia da un punto di vista dell'ermeticità. I punti di tenuta del nuovo prodotto sono stati triplicati rispetto allo stato dell'arte precedente, confermando il, CONTINUO MIGLIORAMENTO, tecnologico della ricerca, sviluppo ed innovazione della nostra azienda, sempre impegnata in progetti proiettati nel futuro tecnologico, a garanzia dell'ambiente.

ISTRUZIONI GENERALI (Skive -No Skive -Interlock -Connessione rapida)

Prima di iniziare il graffaggio delle boccole al tubo oleodinamico, controllare che le boccole siano delle dimensioni adatte al tubo che si desidera utilizzare, tenendo conto delle pressioni che si intende utilizzare, controllare che il tubo non sia scaduto e che non abbia delle difettosità. Controllare che il corpo raccordo sia esente da difettosità, ed inserirlo nel foro con attenzione senza danneggiare l'interno del tubo, sino al punto del suo naturale arresto, poi procedere alla pressatura osservando scrupolosamente i diametri di pressatura boccole dati dal costruttore dei raccordi. E' tassativo controllare il collassamento del foro raccordo con i prescritti tamponi P-NP, per accertare l'avvenuto graffaggio tra tubo, inserto e boccola. Prima dell'allacciamento del tubo premonato all'impianto a bordo macchina è necessario verificare che tutta la manichetta sia esente da difettosità. Nel dubbio scegliere la soluzione più conservativa e sicura.

NORMA DI UTILIZZAZIONE (Skive -No Skive -Interlock -Connessione rapida)

Per una corretta utilizzazione e relativa resa tecnica del raccordo è indispensabile impiegare tubi di alta qualità. L'utilizzazione di un tubo non corrispondente alle caratteristiche indicate può compromettere, in modo sostanziale, la funzionalità del raccordo stesso, inficiandone la corretta prestazione.

INTERCAMBIABILITÀ E CODIFICA (Skive-No Skive)

La nuova serie di raccordi a pressare della CAST S.p.A. è perfettamente intercambiabile con la precedente serie 70...., anche per singoli componenti. La precedente serie 70.... verrà regolarmente fornita sino ad esaurimento delle scorte e poi automaticamente sostituita dalla nuova serie 80....

SCelta DELLA DIMENSIONE DEL TUBO FLESSIBILE

Per la corretta scelta del diametro interno del tubo flessibile è possibile utilizzare il grafico sottostante che permette di determinare la dimensione del tubo in funzione della portata e della velocità del fluido.

Per trovare la dimensione di tubo desiderato è sufficiente unire con una retta i valori noti della portata e della velocità. L'intersezione della retta così tracciata determina sul grafico centrale il valore del diametro di tubo da scegliere. Nel caso in cui il valore trovato non si trovi in corrispondenza di uno dei diametri DN indicati scegliere il valore superiore. Utilizzare le velocità consigliate per sistemi in pressione, di aspirazione o di ritorno per avere condizioni di funzionamento ottimali del sistema.

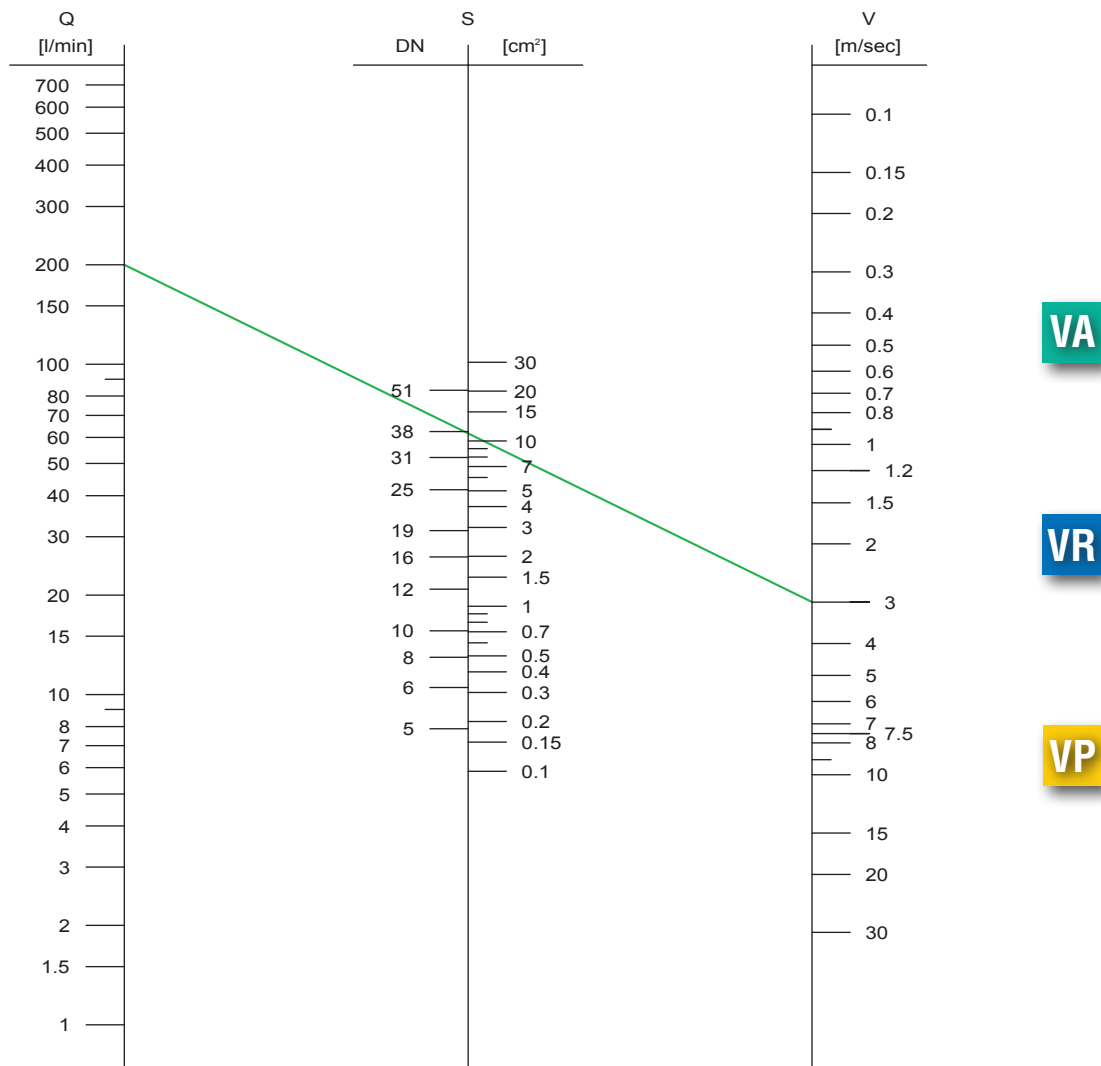

Esempio

Data la portata del fluido $Q=200\text{l/min}$ e la velocità del fluido $V=3\text{m/s}$ si ottiene un DN38.

Legenda

Q = portata del tubo flessibile in l/min

S = sezione del tubo flessibile flessibile in cm^2 (DN diametro corrispondente)

V = velocità del fluido

VP = velocità massima consigliata per sistemi in pressione







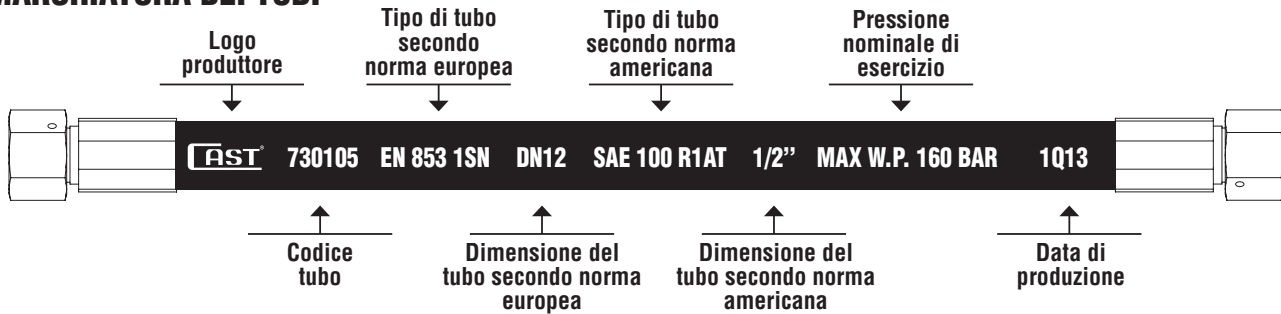



VA = velocità massima consigliata per sistemi di aspirazione

VR = velocità massima consigliata per sistemi di ritorno

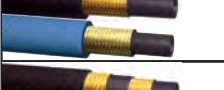
MARCHIATURA DEI TUBI





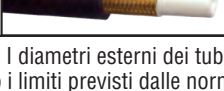



PRESSIONI DI ESERCIZIO DEI TUBI FLESSIBILI

TIPO TUBO	DIMENSIONE TUBO												
	5	6	8	10	12	16	19	25	31	38	51	DN	
	-3 3/16	-4 1/4	-5 5/16	-6 3/8	-8 1/2	-10 5/8	-12 3/4	-16 1	-20 1 1/4	-24 1 1/2	-32 2	SIZE INCH	
TRECCIATI	 7301.. EN 853 1SN SAE 100 R1AT	250	225	215	180	160	130	105	88	63	50	40	bar
		3625	3263	3118	2610	2320	1885	1523	1276	914	725	580	psi
	 7302.. EN 853 2SN SAE 100 R2AT	415	400	350	330	275	250	215	165	125	90	80	bar
		6018	5800	5075	4785	3988	3625	3118	2393	1813	1305	1131	psi
	 7305.. EN 857 1SC	-	225	215	180	160	-	-	-	-	-	-	bar
		-	3263	3118	2610	2320	-	-	-	-	-	-	psi
 7306.. EN 857 2SC SAE 100 R16	-	400	350	330	275	250	215	165	-	-	-	bar	
	-	5800	5075	4785	3988	3625	3118	2393	-	-	-	psi	
 7314..-7315.. 1SC HYDRO-WASH	-	250	250	250	-	-	-	-	-	-	-	bar	
	-	3625	3625	3625	-	-	-	-	-	-	-	psi	
 7316..-7317.. 2SC HYDRO-WASH	-	400	400	400	-	-	-	-	-	-	-	bar	
	-	5800	5800	5800	-	-	-	-	-	-	-	psi	
SPIRALATI	 7308.. EN 856 4SP	-	450	-	445	415	350	350	280	-	-	bar	
		-	6525	-	6453	6018	5075	5075	4060	-	-	psi	
	 7309.. EN 856 4SH	-	-	-	-	-	-	420	380	325	290	250	bar
-		-	-	-	-	-	6090	5510	4713	4205	3625	psi	
 7310.. EN 856 R13	-	-	-	-	-	-	345	345	345	345	345	bar	
	-	-	-	-	-	-	5000	5000	5000	5000	5000	psi	
TERMOPLASTICI	 7311.. EN 855 R7 SAE 100 R7	210	200	190	175	-	-	-	-	-	-	bar	
		3045	2900	2755	2537	-	-	-	-	-	-	psi	
	 7312.. R7TM	325	300	240	225	190	150	130	105	-	-	-	bar
		4710	4350	3480	3260	2755	2175	1885	1522	-	-	psi	

Note: I diametri esterni dei tubi indicati sono da considerarsi indicativi. Tali diametri possono variare in funzione delle tolleranze di costruzione rispettando i limiti previsti dalle normative.

Per applicazioni con aria compressa la pressione massima è di 50 bar e la temperatura massima è di 80°.

SIMBOLO	DESCRIZIONE	SIMBOLO	DESCRIZIONE
	Diametro interno del tubo flessibile DN= identificazione del diametro interno del tubo secondo le norme costruttive dei tubi flessibili (EN) mm= diametro interno nominale del tubo in mm secondo le norme costruttive dei tubi flessibili (EN/SAE) SIZE= identificazione del diametro interno del tubo secondo norma SAE J517 (valore espresso in 1/16 di pollice) INCH= diametro interno nominale del tubo in pollici		Raggio minimo di curvatura
			Pressione massima di esercizio
			Pressione di scoppio
			Peso lineare unitario del tubo
			Diametro esterno medio del tubo flessibile

TUBO EN 853 1SN - SAE 100 R1AT

Applicazione Sistemi idraulici a media pressione con oli minerali e vegetali, acqua, soluzioni acquose, aria*, gas inerti*.







Costruzione:
- **Tubo interno** Substrato in gomma sintetica resistente agli oli.

- **Rinforzo** 1 treccia in acciaio ad alta resistenza.

- **Copertura** Gomma sintetica nera resistente ad abrasione, oli, carburanti, ozono, agenti atmosferici.
* Con pressioni di gas superiori a 15 bar è necessario perforare la copertura.

Temperatura di esercizio da -40°C a +100°C, tollerate occasionali escursioni fino a +120°C.



CODICE												
	Ø interno				Ø esterno	R min.	PN		P scoppio			peso g/m
	DN	mm	size	inch			bar	psi	bar	psi		
730101	5	4,8	-3	3/16	11,6	90	250	3625	1000	14500	180	
730102	6	6,6	-4	1/4	13	100	225	3263	900	13050	190	
730103	8	8,3	-5	5/16	14,7	115	215	3118	850	12325	220	
730104	10	9,9	-6	3/8	16,8	125	180	2610	720	10440	280	
730105	12	13	-8	1/2	20	180	160	2320	640	9280	360	
730106	16	16,4	-10	5/8	23,2	200	130	1885	520	7540	440	
730107	19	19,5	-12	3/4	27,1	240	105	1523	420	6090	560	
730108	25	26	-16	1	35,1	300	88	1276	350	5075	830	
730109	31	32,5	-20	1 1/4	42,5	420	63	914	250	3625	1070	
730110	38	38,7	-24	1 1/2	50,1	500	50	725	200	2900	1420	
730111	51	51,1	-32	2	64,1	630	40	580	160	2320	2010	

TUBO EN 853 2SN - SAE 100 R2AT

Applicazione Sistemi idraulici a media pressione con oli minerali e vegetali, acqua, soluzioni acquose, aria*, gas inerti*.







Costruzione:
- **Tubo interno** Substrato in gomma sintetica resistente agli oli.

- **Rinforzo** 2 trecce in acciaio ad alta resistenza.

- **Copertura** Gomma sintetica nera resistente ad abrasione, oli, carburanti, ozono, agenti atmosferici.
* Con pressioni di gas superiori a 15 bar è necessario perforare la copertura.

Temperatura di esercizio da -40°C a +100°C, tollerate occasionali escursioni fino a +120°C.



CODICE												
	Ø interno				Ø esterno	R min.	PN		P scoppio			peso g/m
	DN	mm	size	inch			bar	psi	bar	psi		
730201	5	4,8	-3	3/16	13,3	90	415	6018	1650	23925	300	
730202	6	6,6	-4	1/4	14,4	100	400	5800	1600	23200	310	
730203	8	8,3	-5	5/16	16	115	350	5075	1400	20300	370	
730204	10	9,9	-6	3/8	18,4	125	330	4785	1320	19140	440	
730205	12	13	-8	1/2	21,4	180	275	3988	1100	15950	530	
730206	16	16,4	-10	5/8	24,6	200	250	3625	1000	14500	660	
730207	19	19,5	-12	3/4	28,6	240	215	3118	850	12325	840	
730208	25	26	-16	1	37,1	300	165	2393	650	9425	1230	
730209	31	32,5	-20	1 1/4	46,7	420	125	1813	500	7250	1770	
730210	38	38,7	-24	1 1/2	54,5	500	90	1305	360	5220	2170	
730211	51	51,1	-32	2	66,7	630	80	1131	310	4500	2790	

TUBO EN 857 1SC

Applicazione Sistemi idraulici a media pressione con oli minerali e vegetali, acqua, soluzioni acquose, aria*, gas inerti*.







Costruzione:

- **Tubo interno** Substrato in gomma sintetica resistente agli oli.
- **Rinforzo** 1 treccia in acciaio ad alta resistenza.
- **Copertura** Gomma sintetica nera resistente ad abrasione, oli, carburanti, ozono, agenti atmosferici.
* Con pressioni di gas superiori a 15 bar è necessario perforare la copertura.

Temperatura di esercizio

da -40°C a +100°C, in servizio discontinuo fino a +120°C.



CODICE											
	Ø interno				Ø esterno	R min.	PN		P scoppio		peso g/m
	DN	mm	size	inch			bar	psi	bar	psi	
730502	6	6,6	-4	1/4	11,9	75	225	3263	900	13050	160
730503	8	8,3	-5	5/16	13,7	85	215	3118	850	12325	210
730504	10	9,9	-6	3/8	15,7	90	180	2610	720	10440	260
730505	12	13	-8	1/2	19,5	130	160	2320	640	9280	340

TUBO EN 857 2SC

Applicazione Sistemi idraulici a media pressione con oli minerali e vegetali, acqua, soluzioni acquose, aria*, gas inerti*.





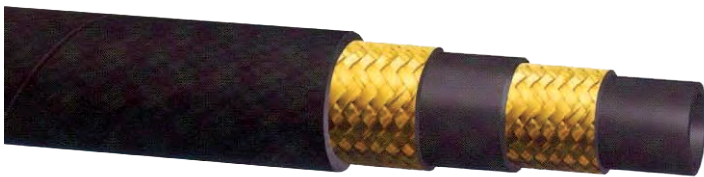

Costruzione:

- **Tubo interno** Substrato in gomma sintetica resistente agli oli.
- **Rinforzo** 2 trecce in acciaio ad alta resistenza.
- **Copertura** Gomma sintetica nera resistente ad abrasione, oli, carburanti, ozono, agenti atmosferici.
* Con pressioni di gas superiori a 15 bar è necessario perforare la copertura.

Temperatura di esercizio

da -40°C a +100°C, in servizio discontinuo fino a +120°C.



CODICE											
	Ø interno				Ø esterno	R min.	PN		P scoppio		peso g/m
	DN	mm	size	inch			bar	psi	bar	psi	
730602	6	6,6	-4	1/4	13	75	400	5800	1600	23200	250
730603	8	8,3	-5	5/16	14,6	85	350	5075	1400	20300	300
730604	10	9,9	-6	3/8	16,6	90	330	4785	1320	19140	370
730605	12	13	-8	1/2	20	130	275	3988	1100	15950	450
730606	16	16,4	-10	5/8	23,9	170	250	3625	1000	14500	610
730607	19	19,5	-12	3/4	27,6	200	215	3118	850	12350	760
730608	25	26	-16	1	35,6	250	165	2393	650	9425	1150

TUBO 1SC IDROPULITRICE







Applicazione Per pulizia con acqua calda ad alta pressione.

Costruzione:

- **Tubo interno** Gomma speciale sintetica resistente a 150°C, acqua calda, detersivi.
- **Rinforzo** 1 treccia in acciaio ad alta resistenza.
- **Copertura** Gomma speciale sintetica nera con impressione tela, microforata resistente agli oli, abrasione ed agenti atmosferici.

Temperatura di esercizio da -40°C a +150°C



CODICE											
	Ø interno				Ø esterno	R min.	PN		P scoppio		
	DN	mm	size	inch			bar	psi	bar	psi	
731402	6	6,6	-4	1/4	11,8	75	250	3625	1000	14500	160
731403	8	8,3	-5	5/16	13,7	85	250	3625	1000	14500	210
731404	10	9,9	-6	3/8	15,5	90	250	3625	1000	14500	290

TUBO 1SC IDROPULITRICE





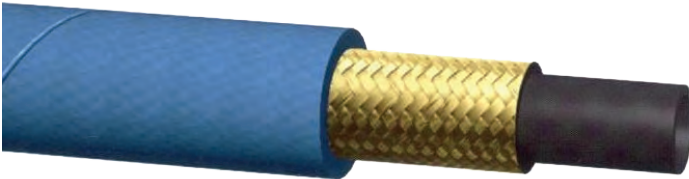

Applicazione Per pulizia con acqua calda ad alta pressione.

Costruzione:

- **Tubo interno** Gomma speciale sintetica resistente a 150°C, acqua calda, detersivi.
- **Rinforzo** 1 treccia in acciaio ad alta resistenza.
- **Copertura** Gomma speciale sintetica blu con impressione tela, microforata resistente agli oli, abrasione ed agenti atmosferici.

Temperatura di esercizio da -40°C a +150°C



CODICE											
	Ø interno				Ø esterno	R min.	PN		P scoppio		
	DN	mm	size	inch			bar	psi	bar	psi	
731502	6	6,6	-4	1/4	11,8	75	250	3625	1000	14500	160
731503	8	8,3	-5	5/16	13,7	85	250	3625	1000	14500	210
731504	10	9,9	-6	3/8	15,5	90	250	3625	1000	14500	290

TUBO 2SC IDROPULITRICE







Applicazione Per pulizia con acqua calda ad alta pressione.

Costruzione:

- **Tubo interno** Gomma speciale sintetica resistente a 150°C, acqua calda, detersivi.
- **Rinforzo** 2 trecce in acciaio ad alta resistenza.
- **Copertura** Gomma speciale sintetica nera con impressione tela, microforata resistente agli oli, abrasione ed agenti atmosferici.

Temperatura di esercizio da -40°C a +150°C



CODICE											
	Ø interno				Ø esterno	R min.	PN		P scoppio		
	DN	mm	size	inch			bar	psi	bar	psi	
731602	6	6,6	-4	1/4	13	75	400	5800	1600	23200	250
731603	8	8,3	-5	5/16	14,6	85	400	5800	1600	23200	300
731604	10	9,9	-6	3/8	16,6	90	400	5800	1600	23200	370

TUBO 2SC IDROPULITRICE

Applicazione Per pulizia con acqua calda ad alta pressione.

Costruzione:

- **Tubo interno** Gomma speciale sintetica resistente a 150°C, acqua calda, detergenti.







- **Rinforzo** 2 trecce in acciaio ad alta resistenza.

- **Copertura** Gomma speciale sintetica blu con impressione tela, microforata resistente agli oli, abrasione ed agenti atmosferici.

Temperatura di esercizio

da -40°C a +150°C



CODICE											
	Ø interno				Ø esterno	R min.	PN		P scoppio		peso g/m
	DN	mm	size	inch			bar	psi	bar	psi	
731702	6	6,6	-4	1/4	13	75	400	5800	1600	23200	250
731703	8	8,3	-5	5/16	14,6	85	400	5800	1600	23200	300
731704	10	9,9	-6	3/8	16,6	90	400	5800	1600	23200	370

TUBO EN 856 4SP

Applicazione Sistemi idraulici ad altissima pressione anche pulsante con oli, acqua, soluzioni acquose, aria*, gas inerti*.

Costruzione:

- **Tubo interno** Substrato in gomma sintetica resistente agli oli.







- **Rinforzo** 4 spirali in acciaio ad alta resistenza

- **Copertura** Gomma sintetica nera resistente ad abrasione, oli, carburanti, ozono, agenti atmosferici.
* Con pressioni di gas superiori a 15 bar è necessario perforare la copertura.

Temperatura di esercizio

da -40°C a +100°C, in servizio discontinuo +120°C max.



CODICE											
	Ø interno				Ø esterno	R min.	PN		P scoppio		peso g/m
	DN	mm	size	inch			bar	psi	bar	psi	
730802	6	6,6	-4	1/4	17,6	150	450	6525	1800	26100	585
730804	10	9,9	-6	3/8	21,1	180	445	6453	1780	25810	700
730805	12	13	-8	1/2	24,2	230	415	6018	1660	24070	850
730806	16	16,4	-10	5/8	27,9	250	350	5075	1400	20300	1040
730807	19	19,5	-12	3/4	32	300	350	5075	1400	20300	1320
730808	25	26	-16	1	38,9	340	280	4060	1120	16240	2060

TUBO EN 856 4SH

Applicazione Sistemi idraulici ad altissima pressione anche pulsante con oli, acqua, soluzioni acquose, aria*, gas inerti*.

Costruzione:

- **Tubo interno** Substrato in gomma sintetica resistente agli oli.

- **Rinforzo** 4 spirali in acciaio ad alta resistenza.







- **Copertura** Gomma sintetica nera resistente ad abrasione, oli, carburanti, ozono, agenti atmosferici.

* Con pressioni di gas superiori a 15 bar è necessario perforare la copertura.

Temperatura di esercizio

da -40°C a +100°C, in servizio discontinuo +120°C max.



CODICE													
	Ø interno						Ø esterno	R min.	PN			P scoppio	
	DN	mm	size	inch					bar	psi		bar	psi
730907	19	19,5	-12	3/4	31,9	280	420	6090	1680	24360	1430		
730908	25	26	-16	1	38,7	340	380	5510	1520	22040	2200		
730909	31	32,5	-20	1 1/4	45,2	460	325	4713	1300	18850	2580		
730910	38	38,7	-24	1 1/2	53,4	560	290	4205	1160	16820	3300		
730911	51	51,1	-32	2	67,3	700	250	3625	1000	14500	4940		

TUBO EN 856 R13

Applicazione Sistemi idraulici ad altissima pressione anche pulsante con oli, acqua, soluzioni acquose, aria*, gas inerti*.

Costruzione:

- **Tubo interno** Substrato in gomma sintetica resistente agli oli.

- **Rinforzo** 4 - 6 spirali in acciaio ad alta resistenza.







- **Copertura** Gomma sintetica nera resistente ad abrasione, oli, carburanti, ozono, agenti atmosferici.

* Con pressioni di gas superiori a 15 bar è necessario perforare la copertura.

Temperatura di esercizio

da -40°C a +120°C



CODICE													
	Ø interno						Ø esterno	R min.	PN			P scoppio	
	DN	mm	size	inch					bar	psi		bar	psi
731007	19	19,5	-12	3/4	32,3	240	345	5000	1380	20000	1570		
731008	25	26	-16	1	38,7	300	345	5000	1380	20000	1920		
731009	31	32,5	-20	1 1/4	49,8	420	345	5000	1380	20000	3600		
731010	38	38,7	-24	1 1/2	57,3	500	345	5000	1380	20000	4800		
731011	51	51,1	-32	2	71,1	630	345	5000	1380	20000	6600		

TUBO ISO 3949 R7 EN 855 - SAE 100 R7

Applicazione Sistemi idraulici a media pressione con oli minerali e vegetali, acqua, soluzioni acquose, aria, gas inerti.





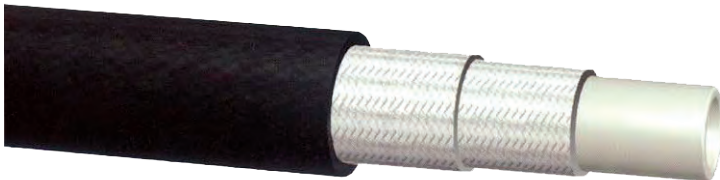

Costruzione:
- **Tubo interno** Polimero termoplastico resistente agli oli.

- **Rinforzo** 2 trecce in poliestere ad alta resistenza.

- **Copertura** poliuretano termoplastico resistente all'abrasione.

Temperatura di esercizio da -40°C a +100°C



CODICE											
	Ø interno						Ø esterno	R min.	PN		
	DN	mm	size	inch	bar	psi			bar	psi	peso g/m
731101	5	4,8	-3	3/16	10	30	210	3045	840	12180	73
731102	6	6,4	-4	1/4	11,8	35	200	2900	800	11600	90
731103	8	8	-5	5/16	14,3	45	190	2755	760	11020	128
731104	10	9,7	-6	3/8	16	55	175	2537	700	10150	155

TUBO R7TM

Applicazione Sistemi idraulici a media pressione con oli minerali e vegetali, acqua, soluzioni acquose, aria, gas inerti.







Costruzione:
- **Tubo interno** Polimero termoplastico resistente agli oli.

- **Rinforzo** 1 treccia in acciaio ad alta resistenza.

- **Copertura** poliuretano termoplastico resistente all'abrasione.

Temperatura di esercizio da -40°C a +100°C



CODICE											
	Ø interno						Ø esterno	R min.	PN		
	DN	mm	size	inch	bar	psi			bar	psi	peso g/m
731201	5	4,7	-3	3/16	10	30	325	4710	1300	18850	120
731202	6	6,3	-4	1/4	11,9	40	300	4350	1200	17400	170
731203	8	8,2	-5	5/16	14	50	240	3480	960	13920	221
731204	10	9,7	-6	3/8	16	60	225	3260	900	13050	260
731205	12	12,8	-8	1/2	19,2	75	190	2755	760	11020	326
731206	16	16	-10	5/8	23,3	110	150	2175	600	8700	412
731207	19	19,4	-12	3/4	25,5	150	130	1885	520	7540	454
731208	25	25	-16	1	32,5	185	105	1522	420	6090	590

ISTRUZIONI DI MONTAGGIO DEI RACCORDI PER TUBI FLESSIBILI

RACCORDI PER TUBI FLESSIBILI SENZA PELATURA ESTERNA - SERIE STANDARD

1. Tagliare il tubo alla lunghezza desiderata e ad angolo retto con l'apposita taglierina a disco. Eliminare all'imbocco del tubo eventuali residui dovuti al taglio (Fig.1).
2. Calzare la boccola sul tubo fino al suo arresto (Fig.3).
3. Inserire il codolo del raccordo nel tubo fino a che il raccordo stesso non arrivi in battuta con la relativa boccola (Fig.4).
4. Pressare la boccola sul tubo con gli appositi morsetti seguendo le indicazioni delle tabelle di pressatura (Fig.5).
5. È tassativo controllare il collasso del foro raccordo con gli appositi tamponi.
Le manichette raccordate che non rientrano nei parametri di collasso, non potranno essere utilizzate e dovranno essere rifatte.

RACCORDI PER TUBI FLESSIBILI CON PELATURA ESTERNA - SERIE STANDARD

1. Tagliare il tubo alla lunghezza desiderata e ad angolo retto con l'apposita taglierina a disco. Eliminare all'imbocco del tubo eventuali residui dovuti al taglio (Fig.1).
2. Asportare la copertura esterna del tubo per la lunghezza indicata nelle tabelle di assemblaggio al diametro esterno del rinforzo metallico evitando di danneggiarlo (Fig.2).
3. Calzare la boccola sul tubo fino al suo arresto in modo da coprire interamente la porzione di tubo priva di copertura esterna (Fig.3).
4. Inserire il codolo portagomma del raccordo nel tubo fino a che il raccordo stesso non arrivi in battuta con la relativa boccola (Fig.4).
5. Pressare la boccola sul tubo con gli appositi morsetti seguendo le indicazioni delle tabelle di pressatura (Fig.5).
6. È tassativo controllare il collasso del foro raccordo con gli appositi tamponi.
Le manichette raccordate che non rientrano nei parametri di collasso, non potranno essere utilizzate e dovranno essere rifatte.

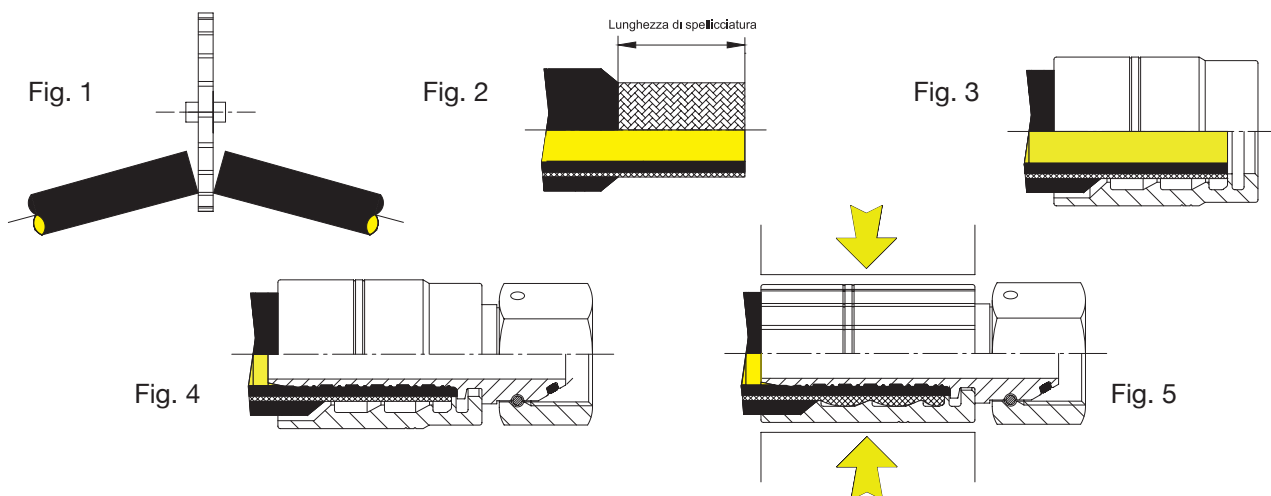

RACCORDI PER TUBI FLESSIBILI CON PELATURA ESTERNA E INTERNA - SERIE INTERLOCK

1. Tagliare il tubo alla lunghezza desiderata e ad angolo retto con l'apposita taglierina a disco. Eliminare all'imbocco del tubo eventuali residui dovuti al taglio (Fig.6).
2. Asportare la copertura esterna del tubo per la lunghezza indicata nelle tabelle di assemblaggio al diametro esterno del rinforzo metallico evitando di danneggiarlo (Fig.7).
3. Asportare il sottostrato interno del tubo per la lunghezza indicata nelle tabelle di assemblaggio al diametro interno del rinforzo metallico, evitando di danneggiarlo ed eliminando ogni residuo di lavorazione (Fig.8).
4. Calzare la boccola sul tubo fino al suo arresto in modo da coprire interamente la porzione di tubo priva di copertura esterna (Fig.9).
5. Inserire il codolo portagomma del raccordo nel tubo fino a che il raccordo stesso non arrivi in battuta con la relativa boccola (Fig.10).
6. Pressare la boccola sul tubo con gli appositi morsetti seguendo le indicazioni delle tabelle di pressatura (Fig.11).
7. È tassativo controllare il collasso del foro raccordo con gli appositi tamponi. Le manichette raccordate che non rientrano nei parametri di collasso, non potranno essere utilizzate e dovranno essere rifatte.

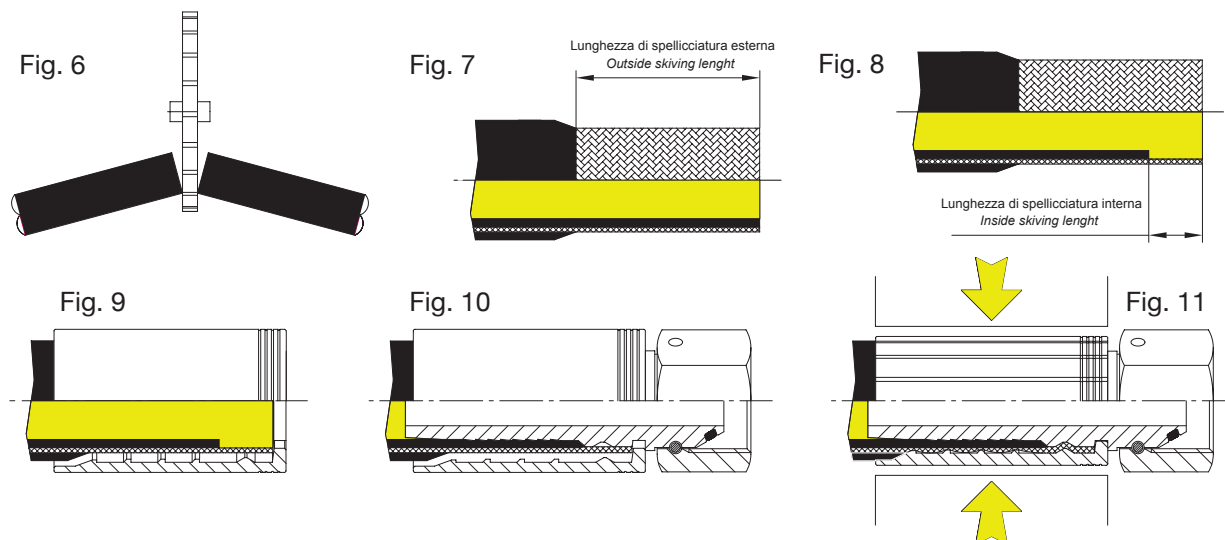

COPPIE DI SERRAGGIO

RACCORDI CONO A 24° ISO 8434-1 (DIN 2353)

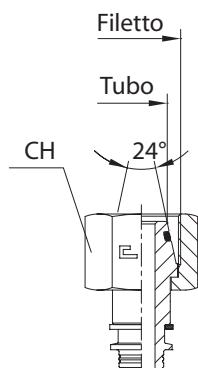

Serie leggera "L"				Serie pesante "S"			
FILETTO METRICO CILINDRICO	Ø TUBO	CHIAVE (CH)	COPPIA ^{+10%} ₀ [Nm]	FILETTO METRICO CILINDRICO	Ø TUBO	CHIAVE (CH)	COPPIA ^{+10%} ₀ [Nm]
M12x1.5	6	14	20	M14x1.5	6	17	38
M14x1.5	8	17	38	M16x1.5	8	19	45
M16x1.5	10	19	45	M18x1.5	10	22	51
M18x1.5	12	22	51	M20x1.5	12	24	58
M22x1.5	15	27	74	M22x1.5	14	27	74
M26x1.5	18	32	105	M24x1.5	16	30	74
M30x2	22	36	135	M30x2	20	36	135
M36x2	28	41	166	M36x2	25	41	166
M45x2	35	50	290	M42x2	30	50	240
M52x2	42	60	330	M52x2	38	60	330

FLANGIA INTERA - ISO 6162-1/-2, SAE J518

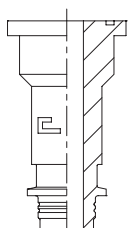

Serie 3000					Serie 6000				
Ø FLANGIA	Vite filetto metrico		Vite filetto UNC		Ø FLANGIA	Vite filetto metrico		Vite filetto UNC	
	FILETTO	COPPIA [Nm]	FILETTO	COPPIA ^{+10%} ₀ [Nm]		FILETTO	COPPIA [Nm]	FILETTO	COPPIA ^{+10%} ₀ [Nm]
1/2	M8	24	5/16-18	24	1/2	M8	20	5/16-18	24
3/4	M10	50	3/8-16	43	3/4	M10	50	3/8-16	43
1"	M10	50	3/8-16	43	1"	M12	92	7/16-14	70
1.1/4	M10	50	7/16-14	70	1.1/4	M12	92	1/2-13	105
1.1/2	M12	92	1/2-13	105	1.1/2	M16	210	5/8-11	210
2"	M12	92	1/2-13	105	2"	M20	400	3/4-10	360

RACCORDI ORFS - ISO 8434-3 (SAE J1453)

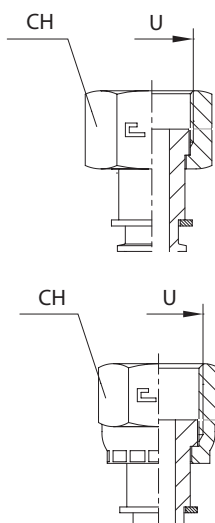

FILETTO UNF/UNS/UN-2A	CHIAVE (CH)	DADO LIBERO	DADO GRAFFATO
		COPPIA ^{+10%} ₀ [Nm]	COPPIA ^{+10%} ₀ [Nm]
9/16-18	17	25	25
11/16-16	22	40	40
13/16-16	24	55	55
1-14	30	60	60
1.3/16-12	36	90	90
1.7/16-12	41	125	125
1.11/16-12	50	170	170
2-12	60	200	200

Note: I valori riportati nelle tabelle di serraggio sono dati indicativi, ricavati da prove pratiche eseguite nel laboratorio di Casalgrasso (CN), che possono variare in funzione dei materiali e delle tolleranze dei componenti impiegati.

COPPIE DI SERRAGGIO

RACCORDI JIC 37° - ISO 8434-2 (SAE J514)

		DADO GRAFFATO	DADO SPINATO	DADO LIBERO
FILETTO UNF/UN	CHIAVE (CH)	COPPIA ^{+10%} ₀ [Nm]	COPPIA ^{+10%} ₀ [Nm]	COPPIA ^{+10%} ₀ [Nm]
7/16-20	14	15	20	20
1/2-20	17	20	25	25
9/16-18	19	30	35	35
3/4-16	24	50	60	60
7/8-14	27	69	85	85
1.1/16-12	32	98	140	140
1.3/16-12	36	118	-	-
1.5/16-12	41	140	230	230
1.5/8-12	50	-	380	380
1.7/8-12	60	-	460	460

RACCORDI CONO 60° - ISO 8434-6 (BS 5200)

		DADO GRAFFATO	DADO SPINATO	DADO LIBERO
FILETTO GAS/METRICO CILINDRICO	CHIAVE (CH)	COPPIA ^{+10%} ₀ [Nm]	COPPIA ^{+10%} ₀ [Nm]	COPPIA ^{+10%} ₀ [Nm]
G 1/8	14	15	25	20
G 1/4	19	20	65	30
G 3/8	22	34	85	75
G 1/2	27	60	150	130
G 5/8	30	69	200	170
G 3/4	32	115	260	220
G 1 "	41	140	320	270
G 1.1/4	50	-	500	420
G 1.1/2	55	-	600	510
G 2"	70	-	700	600
M 12x1,5	17	15	35	30
M 14x1,5	19	20	45	38
M 16x1,5	22	35	55	48
M 18x1,5	24	48	70	60
M 20x1,5	27	60	80	70
M 22x1,5	27	60	100	85
M 26x1,5	32	115	170	150
M 30x1,5	36	130	250	210
M 38x1,5	46	200	310	280
M 45x1,5	55	290	380	320

Note: I valori riportati nelle tabelle di serraggio sono dati indicativi, ricavati da prove pratiche eseguite nel laboratorio di Casalgrasso (CN), che possono variare in funzione dei materiali e delle tolleranze dei componenti impiegati.

PRESCRIZIONI PER L'INSTALLAZIONE DEI TUBI FLESSIBILI SECONDO DIN 20066

Per garantire la funzionalità, la sicurezza e la durata dei tubi flessibili e dei relativi raccordi è necessario non superare le pressioni di esercizio e le temperature massime ammissibili, montare nel modo corretto i tubi, utilizzare i raccordi più idonei in funzione delle condizioni di montaggio, determinare la lunghezza dei tubi considerando, ove previsto, il movimento dei tubi stessi.

Per una corretta installazione dei tubi flessibili assemblati, pertanto, devono essere rispettate le prescrizioni di seguito descritte.

1. Non applicare torsioni al tubo flessibile lungo il proprio asse in quanto potrebbero essere causa di cedimenti in pressione (Fig.1).

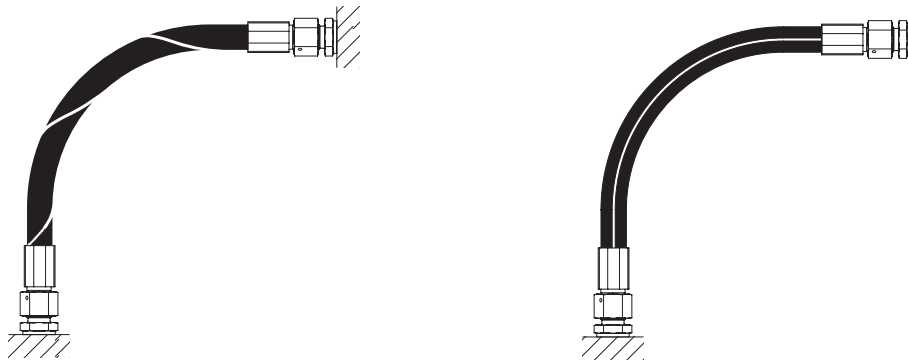

Fig. 1

Montaggio errato

Montaggio corretto

2. Il tubo flessibile dev'essere montato in modo che in normali condizioni di esercizio non subisca sollecitazioni da trazione, se non quelle dovute al proprio peso, e da compressione per evitarne la rottura (Fig.2).



Fig. 2

Montaggio errato

Montaggio corretto

3. Il tubo flessibile dev'essere montato, per quanto possibile, seguendo la sua curvatura naturale e mantenendo il raggio di curvatura minimo consentito per evitare strozzamenti e collassamenti e per non diminuirne la durata dopo l'assemblaggio. Dove non è possibile seguire tale prescrizione, utilizzare raccordi a gomito (Fig.3).

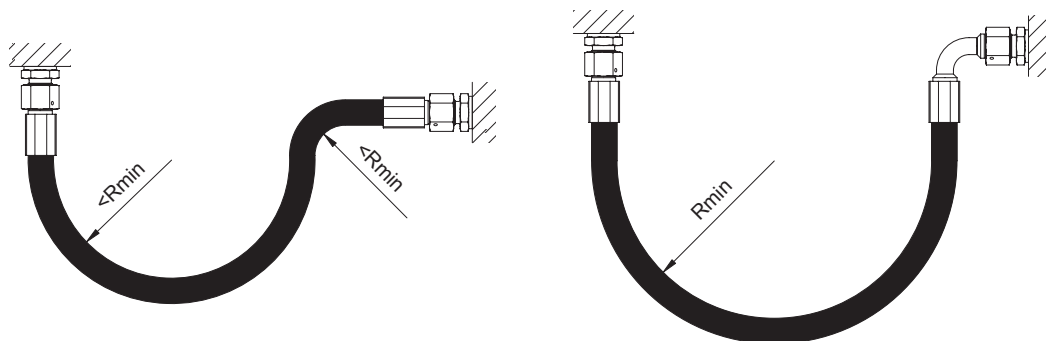

Fig. 3

Montaggio errato

Montaggio corretto

PRESCRIZIONI PER L'INSTALLAZIONE DEI TUBI FLESSIBILI SECONDO DIN 20066

4. Se il tubo flessibile deve subire una curvatura la sua lunghezza dev'essere tale da mantenere il raggio di curvatura minimo consentito e da far iniziare la curva solamente dopo una lunghezza pari a $1,5d$. Dove non è possibile seguire tale prescrizione, prevedere una protezione nella zona di piegatura (Fig.4).

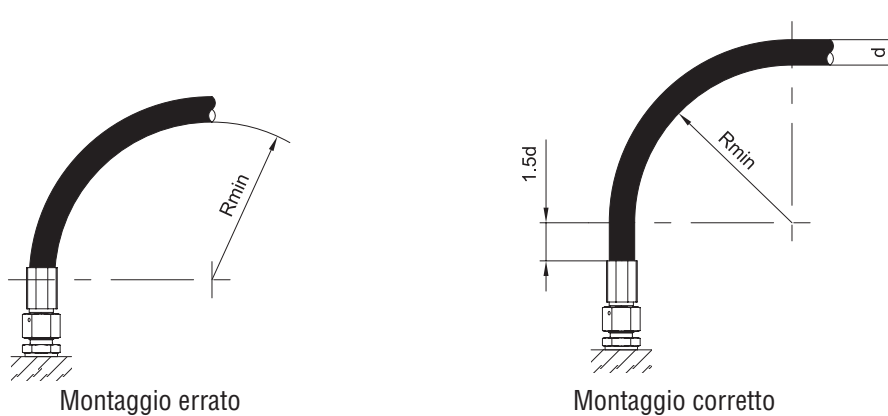

Fig. 4

5. Utilizzare raccordi adeguati per evitare sollecitazioni aggiuntive al tubo flessibile non desiderate (Fig.5).

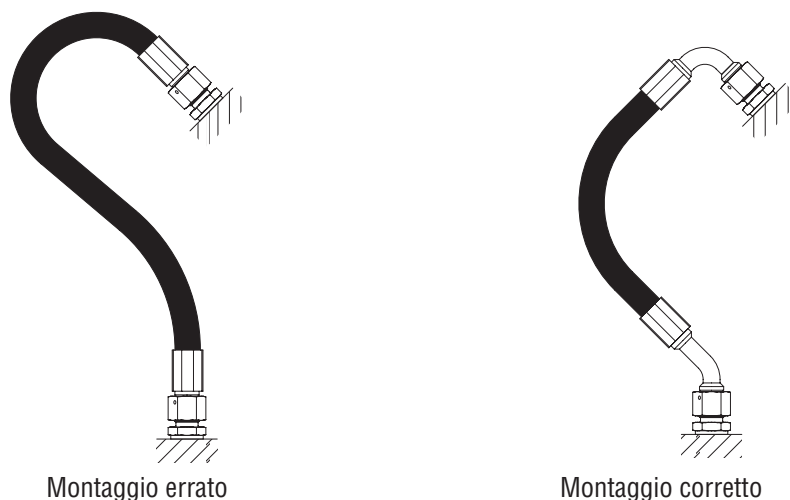

Fig. 5

6. Al fine di evitare danneggiamenti del tubo flessibile causati da fattori esterni è necessario eliminare azioni meccaniche indesiderate ed impedire lo sfregamento del tubo flessibile con i componenti della struttura portante o con altri tubi. Prevedere un'opportuna posizione di montaggio dei tubi flessibili ed un fissaggio adeguato. Se necessario, proteggere il tubo flessibile con guaine o simili. Le parti con spigoli vivi devono essere coperte o eliminate (Fig.6).

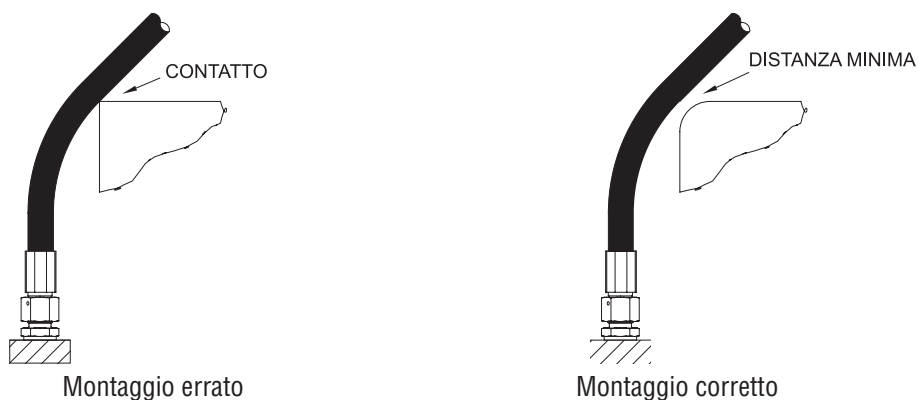

Fig. 6

PRESCRIZIONI PER L'INSTALLAZIONE DEI TUBI FLESSIBILI SECONDO DIN 20066

7. Per applicazioni con parti in movimento la lunghezza del tubo flessibile dev'essere calcolata in modo che, all'interno del campo di movimento, venga mantenuto il raggio di curvatura minimo consentito e che il tubo non subisca sollecitazioni di trazione (Fig.7).

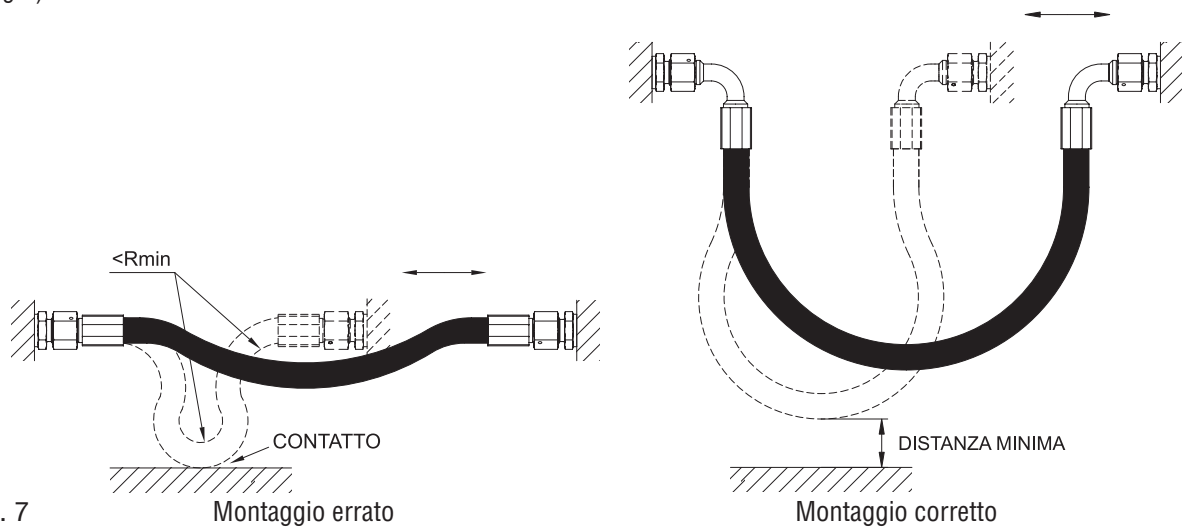

Fig. 7

8. Per applicazioni con parti in movimento bisogna evitare la torsione del tubo flessibile quando il movimento longitudinale e la curvatura avvengono nel medesimo piano. Tale condizione si può ottenere con un montaggio corretto, con misure costruttive idonee ed utilizzando raccordi adeguati (Fig. 8).

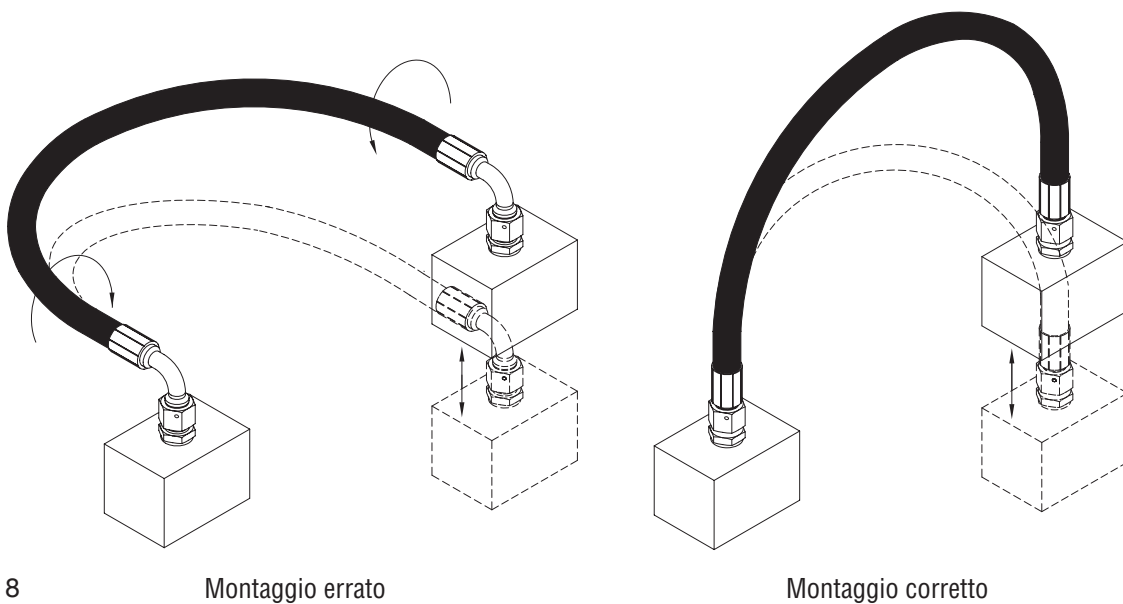
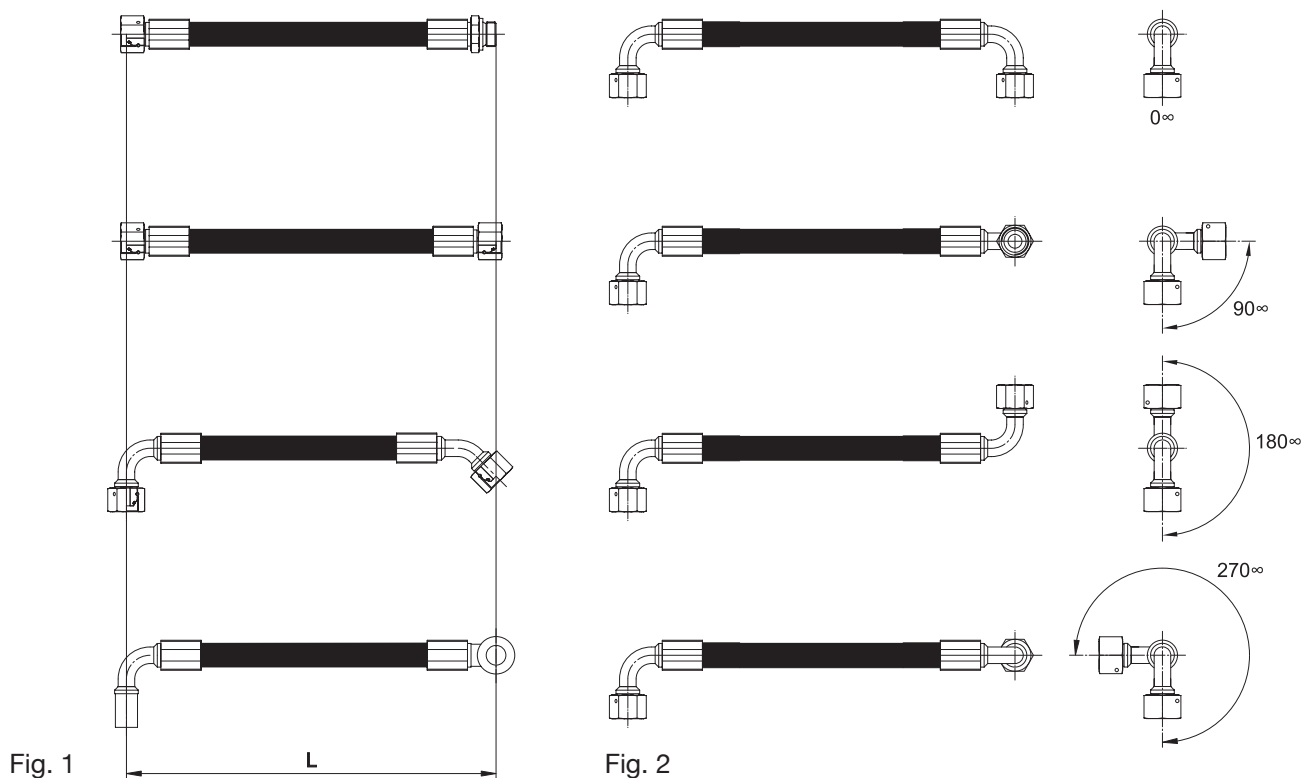

Fig. 8

LUNGHEZZA E ORIENTAMENTO DEI TUBI FLESSIBILI ASSEMBLATI

La lunghezza di un tubo flessibile assemblato con raccordi dritti maschio si misura alle estremità delle due connessioni. Per i raccordi femmina la lunghezza viene misurata all'estremità delle tenute coniche o sulle superfici piane di tenuta. Nel caso di raccordi a gomito e ad occhiello la lunghezza viene misurata sugli interassi, tenendo validi al contempo i criteri descritti per i raccordi dritti (Fig.1). Per determinare la giusta lunghezza di un tubo assemblato è bene tener conto del possibile allungamento o accorciamento in pressione secondo quanto prescritto dalle norme costruttive dei singoli tubi (da +2% a -4% per tubi tipo 1SN, 2SN, 1SC, 2SC, 4SP, 4SH, R13; $\pm 3\%$ per tubo tipo R7).

Quando un tubo flessibile viene assemblato con uno o entrambi i raccordi a gomito o ad occhiello è necessario identificare l'orientamento tra gli stessi per eseguire l'assemblaggio in modo corretto. Tenendo il tubo in posizione orizzontale, l'angolo relativo tra i raccordi si determina partendo dal raccordo più vicino all'occhio dell'osservatore in posizione verticale verso il basso e ruotando in senso antiorario il raccordo più lontano (Fig.2).



Tolleranze sulle lunghezze e sull'orientamento dei tubi flessibili assemblati secondo norma DIN 20066

LUNGHEZZA TUBO L	Ø INTERNO TUBO		ORIENTAMENTO B
	DA DN 5 A DN 25	DA DN >25 A DN 51	
Fino a 630mm	da -3 a +7mm	da -4 a +12mm	±5°
Oltre 630 mm fino a 1250 mm	da -4 a +12mm	da -6 a +20mm	
Oltre 1250 mm fino a 2500 mm	da -6 a +20mm	da -6 a +25mm	
Oltre 2500 mm fino a 8000 mm	da -0,5% a +1,5%		
Oltre 8000 mm	da -1% a +3%		

BOCCOLA PER TUBO 1SN-R1AT - 2SC SKIVE

Codice: **8001..**
 Tipo: **BP1**

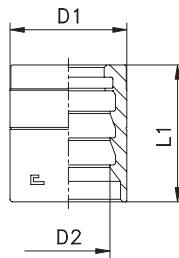

CODICE	Ø interno tubo		Dimensioni [mm]			Lunghezza di spellicciatura
	INCH	DN	D1	D2	L1	
800101	3/16	5	16	9,9	23,5	16
800102	1/4	6	19	12,7	25,5	18
800103	5/16	8	21	14	26,5	17,5
800104	3/8	10	23	16,3	27	18,5
800105	1/2	12	28	19,8	29	19,5
800106	5/8	16	31	23	32	22,5
800107	3/4	19	35	27,1	36	25
800108	1	25	42	34	44,5	32
800109	1 1/4	31	50	41,6	48	33,5
800110	1 1/2	38	56	47,9	55	39
800111	2	51	70	61,2	63	45,5

Note: Desiderando ordinare il raccordo in acciaio inox, sostituire nel codice l'80.... iniziale con 81....

BOCCOLA PER TUBO 2SN-R2AT SKIVE

Codice: **8002..**
 Tipo: **BP2**

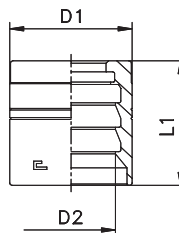

CODICE	Ø interno tubo		Dimensioni [mm]			Lunghezza di spellicciatura
	INCH	DN	D1	D2	L1	
800201	3/16	5	19	11,7	23,5	16
800202	1/4	6	20	13,7	25,5	18
800203	5/16	8	23	15,6	26,5	17,5
800204	3/8	10	24,5	17,8	27	18,5
800205	1/2	12	29	21,3	29	19,5
800206	5/8	16	33	24,3	32	22,5
800207	3/4	19	37	28,5	36	25
800208	1	25	45	35,8	44,5	32
800209	1 1/4	31	55	45,2	48	33,5
800210	1 1/2	38	61	51,5	55	39
800211	2	51	74	64,6	63	45,5

Note: Desiderando ordinare il raccordo in acciaio inox, sostituire nel codice l'80.... iniziale con 81....

BOCCOLA PER TUBO 1SN-R1AT - 2SC NO SKIVE

Codice: **8003..**

Tipo: **BPT1**

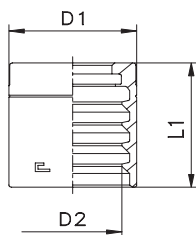

CODICE	Ø interno tubo		Dimensioni [mm]			Lunghezza di spelicciatura
	INCH	DN	D1	D2	L1	
800301	3/16	5	18	12,2	23,5	-
800302	1/4	6	19	13,9	25,5	-
800303	5/16	8	21	15,5	26,5	-
800304	3/8	10	23	17,7	27	-
800305	1/2	12	25	21,2	29	-
800306	5/8	16	31	24,4	32	-
800307	3/4	19	35	28,3	36	-
800308	1	25	43	36,5	44,5	-
800309	1 1/4	31	51	44,5	48	-
800310	1 1/2	38	58	51,2	55	-

Note: Desiderando ordinare il raccordo in acciaio inox, sostituire nel codice l'**80....** iniziale con **81....** .

BOCCOLA PER TUBO 2SN-R2AT NO SKIVE

Codice: **8004..**

Tipo: **BPT2**

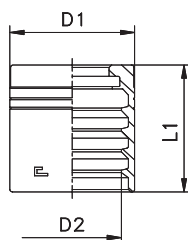

CODICE	Ø interno tubo		Dimensioni [mm]			Lunghezza di spelicciatura
	INCH	DN	D1	D2	L1	
800401	3/16	5	20	13,8	23,5	-
800402	1/4	6	21	15,5	25,5	-
800403	5/16	8	23	17	26,5	-
800404	3/8	10	25	19,4	27	-
800405	1/2	12	28	22,6	29	-
800406	5/8	16	32	25,9	32	-
800407	3/4	19	36	29,7	36	-
800408	1	25	45	38,3	44,5	-
800409	1 1/4	31	56	48,4	48	-
800410	1 1/2	38	64	55,3	55	-

Note: Desiderando ordinare il raccordo in acciaio inox, sostituire nel codice l'**80....** iniziale con **81....** .

BOCCOLA PER TUBO 1SN-R1AT - 2SN-R2AT - 2SC NO SKIVE

Codice: **8005..**
 Tipo: **BPT12**

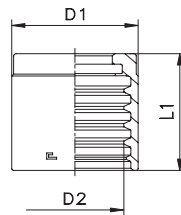

CODICE	Ø interno tubo		Dimensioni [mm]			Lunghezza di spellicciatura
	INCH	DN	D1	D2	L1	
800551	3/16	5	20,5	13,8	23,5	-
800552	1/4	6	22,5	15,5	25,5	-
800553	5/16	8	23,5	17	26,5	-
800554	3/8	10	25	19,4	27	-
800555	1/2	12	28	22,6	29	-
800556	5/8	16	32	25,9	32,5	-
800557	3/4	19	36	29,7	36	-
800558	1	25	45	38,3	44,5	-
800559	1 1/4	31	57	48,4	47	-
800560	1 1/2	38	65	55,3	58	-
800561	2	51	78	68,2	66,5	-

Note: Desiderando ordinare il raccordo in acciaio inox, sostituire nel codice l'80.... iniziale con 81....

BOCCOLA PER TUBO 1SC NO SKIVE

Codice: **8005..-COMP**
 Tipo: **BPT1**

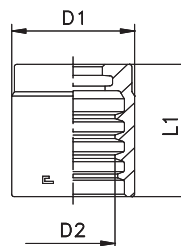

CODICE	Ø interno tubo		Dimensioni [mm]			Lunghezza di spellicciatura
	INCH	DN	D1	D2	L1	
800552-COMP	1/4	6	20	14,2	25	-
800553-COMP	5/16	8	22	16	26	-
800554-COMP	3/8	10	24	18,2	26	-
800555-COMP	1/2	12	27	21	28	-

Note: Desiderando ordinare il raccordo in acciaio inox, sostituire nel codice l'80.... iniziale con 81....

BOCCOLA PER TUBO 4SP - 4SH SKIVE

Codice: **8006..**
 Tipo: **BPSP - BPSH**

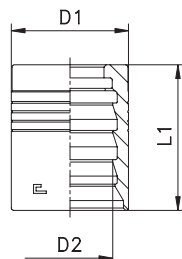

CODICE	Ø interno tubo		Dimensioni [mm]			Lunghezza di spellicciatura	Applicazioni
	INCH	DN	D1	D2	L1		
800602	1/4	6	22	15,4	30	23	4SP
800604	3/8	10	25	18,2	31	23,5	4SP
800605	1/2	12	29	21,6	35	26,5	4SP
800606	5/8	16	33	25	38	28,5	4SP
800607	3/4	19	38	29,2	43	32	4SP - 4SH*
800608	1	25	45	36,2	58	44,5	4SP - 4SH*
800609	1 1/4	31	52	43	64	49	4SH*
800610	1 1/2	38	60	50	72	56	4SH*
800611	2	51	75	64,3	81	63,5	4SH*

Note: Desiderando ordinare il raccordo in acciaio inox, sostituire nel codice l'**80....** iniziale con **81....**
 *La pressione massima di esercizio consentita è quella indicata nella norma del tubo EN 856 4SP.

BOCCOLA PER TUBO R7 - R7TM NO SKIVE

Codice: **8008..**
 Tipo: **BP78**

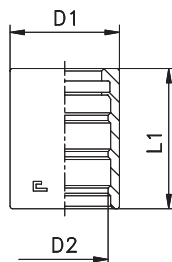

CODICE	Ø interno tubo		Dimensioni [mm]			Lunghezza di spellicciatura
	INCH	DN	D1	D2	L1	
800801	3/16	5	14	10,6	24	-
800802	1/4	6	17	13,4	25,5	-
800803	5/16	8	19	15,2	26,5	-
800804	3/8	10	21	16,7	27	-
800805	1/2	12	25,5	20,8	29	-
800806	5/8	16	28,5	24	32	-
800807	3/4	19	32	27,5	36	-
800808	1	25	40	34,5	44,5	-

Note: Desiderando ordinare il raccordo in acciaio inox, sostituire nel codice l'**80....** iniziale con **81....**

MASCHIO DIRITTO - CONO A 24° - ISO 8434-1 (DIN 2353)

Filetto metrico cilindrico

Codice: 8009..

Tipo: CEL/CES

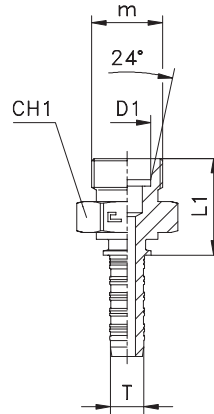

CODICE	Ø interno tubo T			Ø tubo D1	m	L1	CH1	PN [bar]
	DN	size	INCH					
800901	5	-3	3/16	6L	12x1,5	19,5	12	315
800902	5	-3	3/16	6S	14x1,5	23,5	14	415
800903	5	-3	3/16	8L	14x1,5	20,5	14	315
800904	5	-3	3/16	8S	16x1,5	25,5	17	415
800905	6	-4	1/4	6S	14x1,5	23,5	14	450
800906	6	-4	1/4	8L	14x1,5	20,5	14	315
800907	6	-4	1/4	8S	16x1,5	25,5	17	450
800908	6	-4	1/4	10L	16x1,5	21,5	17	315
800909	6	-4	1/4	10S	18x1,5	25,5	19	450
800910	6	-4	1/4	12L	18x1,5	22,5	19	315
800911	6	-4	1/4	12S	20x1,5	27,5	22	450
800912	8	-5	5/16	10L	16x1,5	22	17	315
800913	8	-5	5/16	10S	18x1,5	26	19	350
800914	8	-5	5/16	12L	18x1,5	23	19	315
800915	8	-5	5/16	12S	20x1,5	28	22	350
800916	10	-6	3/8	12L	18x1,5	23	19	315
800917	10	-6	3/8	12S	20x1,5	28	22	445
800918	10	-6	3/8	14S	22x1,5	30	24	445
800919	10	-6	3/8	15L	22x1,5	24	24	315
800920	12	-8	1/2	14S	22x1,5	30	24	415
800921	12	-8	1/2	15L	22x1,5	24	24	315
800922	12	-8	1/2	16S	24x1,5	30	27	400
800923	12	-8	1/2	18L	26x1,5	25	27	315
800924	16	-10	5/8	18L	26x1,5	25,5	27	315
800925	16	-10	5/8	20S	30x2	34,5	32	350
800926	19	-12	3/4	20S	30x2	35	32	350
800927	19	-12	3/4	22L	30x2	28	32	160
800928	19	-12	3/4	25S	36x2	39	41	350
800929	25	-16	1	25S	36x2	40	41	280
800930	25	-16	1	28L	36x2	30	41	160
800931	25	-16	1	30S	42x2	42	46	280
800932	31	-20	1 1/4	35L	45x2	34	46	160
800933	31	-20	1 1/4	38S	52x2	48	55	210
800934	38	-24	1 1/2	42L	52x2	37	55	160

Note: Desiderando ordinare il raccordo in acciaio inox, sostituire nel codice l'80.... iniziale con 81....

DIRITTO CON DADO LIBERO - CONO A 24° CON O-RING - ISO 8434-1 (DIN 2353)

Filetto metrico cilindrico

Codice: **8010..**

Tipo: **DKOL/DKOS**

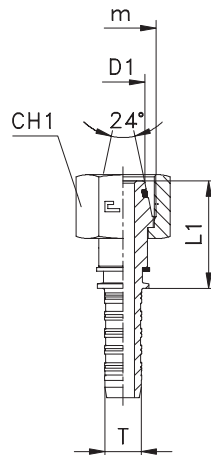

CODICE	Ø interno tubo T			cono 24° D1	m	L1	CH1	PN [bar]
	DN	size	INCH					
801001	5	-3	3/16	6L	12x1,5	22,5	14	315
801002	5	-3	3/16	6S	14x1,5	24,5	17	415
801003	5	-3	3/16	8L	14x1,5	23,5	17	315
801004	5	-3	3/16	8S	16x1,5	23,5	19	415
801005	6	-4	1/4	6S	14x1,5	24,5	17	450
801006	6	-4	1/4	8L	14x1,5	23,5	17	315
801007	6	-4	1/4	8S	16x1,5	23,5	19	450
801008	6	-4	1/4	10L	16x1,5	25	19	315
801009	6	-4	1/4	10S	18x1,5	25	22	450
801010	6	-4	1/4	12L	18x1,5	25	22	315
801011	6	-4	1/4	12S	20x1,5	25	24	450
801012	8	-5	5/16	10L	16x1,5	25,5	19	315
801013	8	-5	5/16	10S	18x1,5	25,5	22	350
801014	8	-5	5/16	12L	18x1,5	25,5	22	315
801015	8	-5	5/16	12S	20x1,5	25,5	24	350
801016	10	-6	3/8	12L	18x1,5	25,5	22	315
801017	10	-6	3/8	12S	20x1,5	25,5	24	445
801018	10	-6	3/8	14S	22x1,5	29,5	27	445
801019	10	-6	3/8	15L	22x1,5	26	27	315
801020	12	-8	1/2	14S	22x1,5	29,5	27	415
801021	12	-8	1/2	15L	22x1,5	26	27	315
801022	12	-8	1/2	16S	24x1,5	29,5	30	400
801023	12	-8	1/2	18L	26x1,5	27	32	315
801024	16	-10	5/8	18L	26x1,5	27,5	32	315
801025	16	-10	5/8	20S	30x2	34,5	36	350
801026	19	-12	3/4	20S	30x2	35	36	350
801027	19	-12	3/4	22L	30x2	29,5	36	160
801028	19	-12	3/4	25S	36x2	35	41	350
801029	25	-16	1	25S	36x2	35,5	41	280
801030	25	-16	1	28L	36x2	31	41	160
801031	25	-16	1	30S	42x2	40,5	50	280
801032	31	-20	1 1/4	35L	45x2	36,5	50	160
801033	31	-20	1 1/4	38S	52x2	45	60	210
801034	38	-24	1 1/2	42L	52x2	37,5	60	160

Note: Desiderando ordinare il raccordo in acciaio inox, sostituire nel codice l'80.... iniziale con 81....

CURVA A 90° CON DADO LIBERO - CONO A 24° CON O-RING - ISO 8434-1 (DIN 2353)

Filetto metrico cilindrico

Codice: **8011..**

Tipo: **DKOL90/DKOS90**

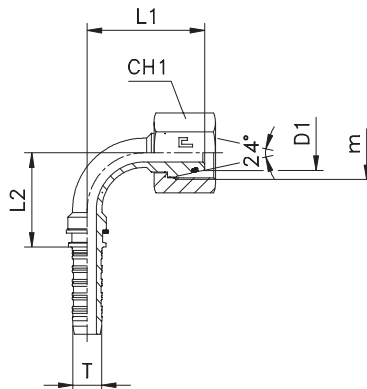

CODICE	Ø interno tubo T			cono 24° D1	m	L1	L2	CH1	PN [bar]
	DN	size	INCH						
801101	5	-3	3/16	6L	12x1,5	33	26	14	315
801102	5	-3	3/16	6S	14x1,5	32,5	26	17	415
801103	5	-3	3/16	8L	14x1,5	33	26	17	315
801104	5	-3	3/16	8S	16x1,5	33	26	19	415
801105	6	-4	1/4	6S	14x1,5	34,5	25,5	17	450
801106	6	-4	1/4	8L	14x1,5	33	26	17	315
801107	6	-4	1/4	8S	16x1,5	33	26	19	450
801108	6	-4	1/4	10L	16x1,5	34,5	26	19	315
801109	6	-4	1/4	10S	18x1,5	34,5	26	22	450
801110	6	-4	1/4	12L	18x1,5	35	26	22	315
801111	6	-4	1/4	12S	20x1,5	35	26	24	450
801112	8	-5	5/16	10L	16x1,5	32,5	29	19	315
801113	8	-5	5/16	10S	18x1,5	35	27,5	22	350
801114	8	-5	5/16	12L	18x1,5	35,5	27,5	22	315
801115	8	-5	5/16	12S	20x1,5	35,5	27,5	24	350
801116	10	-6	3/8	12L	18x1,5	37	32	22	315
801117	10	-6	3/8	12S	20x1,5	37	32	24	445
801118	10	-6	3/8	14S	22x1,5	42,5	32	27	445
801119	10	-6	3/8	15L	22x1,5	40,5	32	27	315
801120	12	-8	1/2	14S	22x1,5	43	35,5	27	415
801121	12	-8	1/2	15L	22x1,5	41	35,5	27	315
801122	12	-8	1/2	16S	24x1,5	42,5	35,5	30	400
801123	12	-8	1/2	18L	26x1,5	43,5	35,5	32	315
801124	16	-10	5/8	18L	26x1,5	45,5	40	32	315
801125	16	-10	5/8	20S	30x2	49,5	40	36	350
801126	19	-12	3/4	20S	30x2	53,5	51	36	350
801127	19	-12	3/4	22L	30x2	51,5	51	36	160
801128	19	-12	3/4	25S	36x2	56,5	51	41	350
801129	25	-16	1	25S	36x2	62,5	63	41	280
801130	25	-16	1	28L	36x2	63	63	41	160
801131	25	-16	1	30S	42x2	69,5	63	50	280
801132	31	-20	1 1/4	35L	45x2	80	75,5	50	160
801133	31	-20	1 1/4	38S	52x2	82,5	75,5	60	210
801134	38	-24	1 1/2	42L	52x2	95	101	60	160

Note: Desiderando ordinare il raccordo in acciaio inox, sostituire nel codice l'80.... iniziale con 81....

CURVA A 45° CON DADO LIBERO - CONO A 24° CON O-RING - ISO 8434-1 (DIN 2353)

Filetto metrico cilindrico

Codice: **8012..**

Tipo: **DKOL45/DKOS45**

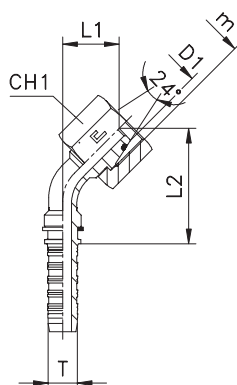

CODICE	Ø interno tubo T			cono 24° D1	m	L1	L2	CH1	PN [bar]
	DN	size	INCH						
801201	5	-3	3/16	6L	12x1,5	16,5	46	14	315
801202	5	-3	3/16	6S	14x1,5	16,5	46	17	415
801203	5	-3	3/16	8L	14x1,5	17	46,5	17	315
801204	5	-3	3/16	8S	16x1,5	17	46,5	19	415
801205	6	-4	1/4	6S	14x1,5	17,5	46	17	450
801206	6	-4	1/4	8L	14x1,5	17	46,5	17	315
801207	6	-4	1/4	8S	16x1,5	17	46,5	19	450
801208	6	-4	1/4	10L	16x1,5	17,5	47	19	315
801209	6	-4	1/4	10S	18x1,5	17,5	47	22	450
801210	6	-4	1/4	12L	18x1,5	18,5	47,5	22	315
801211	6	-4	1/4	12S	20x1,5	18,5	47,5	24	450
801212	8	-5	5/16	10L	16x1,5	17,5	48,5	19	315
801213	8	-5	5/16	10S	18x1,5	17,5	48,5	22	350
801214	8	-5	5/16	12L	18x1,5	17,5	49	22	315
801215	8	-5	5/16	12S	20x1,5	18	49	24	350
801216	10	-6	3/8	12L	18x1,5	18,5	54	22	315
801217	10	-6	3/8	12S	20x1,5	18,5	54	24	445
801218	10	-6	3/8	14S	22x1,5	22,5	57,5	27	445
801219	10	-6	3/8	15L	22x1,5	21	56,5	27	315
801220	12	-8	1/2	14S	22x1,5	22	62	27	415
801221	12	-8	1/2	15L	22x1,5	20,5	60	27	315
801222	12	-8	1/2	16S	24x1,5	21,5	61,5	30	400
801223	12	-8	1/2	18L	26x1,5	22,5	62,5	32	315
801224	16	-10	5/8	18L	26x1,5	22,5	67	32	315
801225	16	-10	5/8	20S	30x2	25,5	70	36	350
801226	19	-12	3/4	20S	30x2	26,5	83	36	350
801227	19	-12	3/4	22L	30x2	25,5	81,5	36	160
801228	19	-12	3/4	25S	36x2	29	85	41	350
801229	25	-16	1	25S	36x2	29,5	99,5	41	280
801230	25	-16	1	28L	36x2	29,5	99,5	41	160
801231	25	-16	1	30S	42x2	34	104,5	50	280
801232	31	-20	1 1/4	35L	45x2	37	122	50	160
801233	31	-20	1 1/4	38S	52x2	38,5	123,5	60	210
801234	38	-24	1 1/2	42L	52x2	43	155,5	60	160

Note: Desiderando ordinare il raccordo in acciaio inox, sostituire nel codice l'80.... iniziale con 81....

DIRITTO CON CODOLO LISCIO - ISO 8434-1 (DIN 2353)

Serie L/S

Codice: **8013..**
 Tipo: **BEL/BES**

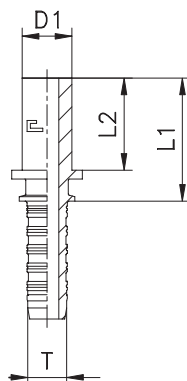

CODICE	Ø interno tubo T			Ø codolo D1	L1	L2	PN [bar]
	DN	size	INCH				
801301	5	-3	3/16	6L/S	24,5	19	415
801302	5	-3	3/16	8L/S	28	22,5	415
801303	6	-4	1/4	6L/S	24,5	19	450
801304	6	-4	1/4	8L/S	28	22,5	450
801305	6	-4	1/4	10L/S	27	21,5	450
801306	6	-4	1/4	12L/S	31	25,5	450
801307	8	-5	5/16	10L/S	27,5	21,5	350
801308	8	-5	5/16	12L/S	31,5	25,5	350
801309	10	-6	3/8	10L/S	27,5	21,5	445
801310	10	-6	3/8	12L/S	31,5	25,5	445
801311	10	-6	3/8	14S	29,5	23,5	445
801312	10	-6	3/8	15L	29	23	315
801313	12	-8	1/2	14S	29,5	23,5	415
801314	12	-8	1/2	15L	29	23	315
801315	12	-8	1/2	16S	30	24	400
801316	12	-8	1/2	18L	27,5	21,5	315
801317	16	-10	5/8	18L	28	21,5	315
801318	16	-10	5/8	20S	34,5	28	350
801319	19	-12	3/4	20S	35	28	350
801320	19	-12	3/4	22L	29,5	22,5	160
801321	19	-12	3/4	25S	38	31	350
801322	25	-16	1	25S	39	31	280
801323	25	-16	1	28L	32	24	160
801324	25	-16	1	30S	42	34	280
801325	31	-20	1 1/4	35L	39,5	30,5	160
801326	31	-20	1 1/4	38S	49	40	210
801327	38	-24	1 1/2	38S	52	40	185
801328	38	-24	1 1/2	42L	42,5	32,5	160

Note: Desiderando ordinare il raccordo in acciaio inox, sostituire nel codice l'**80**.... iniziale con **81**.... .

CURVA A 90° CON CODOLO LISCIO - ISO 8434-1 (DIN 2353)

Serie L/S

Codice: **8014..**
 Tipo: **BEL90/BES90**

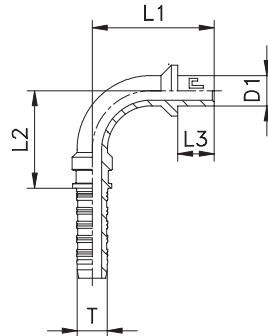

CODICE	Ø interno tubo T			Ø codolo D1	L1	L2	L3	PN [bar]
	DN	size	INCH					
801401	5	-3	3/16	6L/S	37	21,5	19	415
801402	5	-3	3/16	8L/S	38,5	21,5	22,5	415
801403	6	-4	1/4	6L/S	37	21,5	19	450
801404	6	-4	1/4	8L/S	38,5	21,5	22,5	450
801405	6	-4	1/4	10L/S	37,5	21,5	21,5	450
801406	6	-4	1/4	12L/S	42,5	21,5	25,5	450
801407	8	-5	5/16	10L/S	43,5	26	21,5	350
801408	8	-5	5/16	12L/S	47,5	26	25,5	350
801409	10	-6	3/8	10L/S	46,5	29,5	21,5	445
801410	10	-6	3/8	12L/S	50,5	29,5	25,5	445
801411	10	-6	3/8	14S	48,5	29,5	23,5	445
801412	10	-6	3/8	15L	48	29,5	23	315
801413	12	-8	1/2	14S	52,5	36	23,5	415
801414	12	-8	1/2	15L	52	36	23	315
801415	12	-8	1/2	16S	53	36	24	400
801416	12	-8	1/2	18L	50,5	36	21,5	315
801417	16	-10	5/8	18L	54,5	40	21,5	315
801418	16	-10	5/8	20S	61	40	28	350
801419	19	-12	3/4	20S	67	50	28	350
801420	19	-12	3/4	22L	61,5	50	22,5	160
801421	19	-12	3/4	25S	70	50	31	350
801422	25	-16	1	25S	79	63	31	280
801423	25	-16	1	28L	72	63	24	160
801424	25	-16	1	30S	82	63	34	280
801425	31	-20	1 1/4	35L	94,5	75,5	30,5	160
801426	31	-20	1 1/4	38S	104	75,5	40	210
801427	38	-24	1 1/2	38S	117,5	101	40	185
801428	38	-24	1 1/2	42L	110	101	32,5	160

Note: Desiderando ordinare il raccordo in acciaio inox, sostituire nel codice l'80.... iniziale con 81....

CURVA A 45° CON CODOLO LISCIO - ISO 8434-1 (DIN 2353)

Serie L/S

Codice: **8015..**

Tipo: **BEL45/BES45**

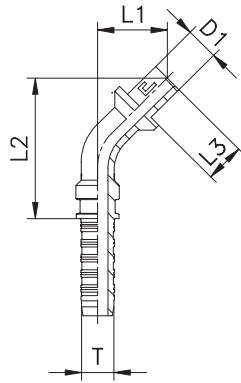

CODICE	Ø interno tubo T			Ø codolo D1	L1	L2	L3	PN [bar]
	DN	size	INCH					
801501	5	-3	3/16	6L/S	21,5	45,5	19	415
801502	5	-3	3/16	8L/S	23	47	22,5	415
801503	6	-4	1/4	6L/S	21,5	45,5	19	450
801504	6	-4	1/4	8L/S	23	47	22,5	450
801505	6	-4	1/4	10L/S	22	46	21,5	450
801506	6	-4	1/4	12L/S	25,5	49,5	25,5	450
801507	8	-5	5/16	10L/S	25	53,5	21,5	350
801508	8	-5	5/16	12L/S	28	56,5	25,5	350
801509	10	-6	3/8	10L/S	26	59	21,5	445
801510	10	-6	3/8	12L/S	29	61,5	25,5	445
801511	10	-6	3/8	14S	27,5	60,5	23,5	445
801512	10	-6	3/8	15L	27	60	23	315
801513	12	-8	1/2	14S	29	69	23,5	415
801514	12	-8	1/2	15L	28,5	68,5	23	315
801515	12	-8	1/2	16S	29	69	24	400
801516	12	-8	1/2	18L	27,5	67,5	21,5	315
801517	16	-10	5/8	18L	28,5	73,5	21,5	315
801518	16	-10	5/8	20S	33,5	78	28	350
801519	19	-12	3/4	20S	36	91,5	28	350
801520	19	-12	3/4	22L	32,5	88	22,5	160
801521	19	-12	3/4	25S	38,5	94	31	350
801522	25	-16	1	25S	41	111,5	31	280
801523	25	-16	1	28L	36	106,5	24	160
801524	25	-16	1	30S	43	113,5	34	280
801525	31	-20	1 1/4	35L	47	132	30,5	160
801526	31	-20	1 1/4	38S	53,5	139	40	210
801527	38	-24	1 1/2	38S	59	172	40	185
801528	38	-24	1 1/2	42L	54	166,5	32,5	160

Note: Desiderando ordinare il raccordo in acciaio inox, sostituire nel codice l'80.... iniziale con 81....

DIRITTO - CONO JIC 37° - ISO 8434-2 (SAE J514)

Filetto UNF/UN-2A

Codice: **8016..**

Tipo: **AGJ**

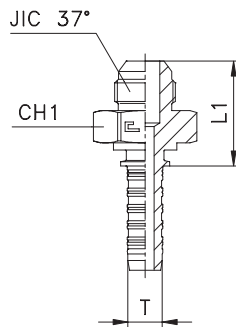

CODICE	Ø interno tubo T			Ø tubo JIC 37°		JIC 37°	L1	CH1	PN [bar]
	DN	size	INCH	M	W				
801601	5	-3	3/16	6	1/4	7/16-20	26,5	12	415
801602	5	-3	3/16	8	5/16	1/2-20	26,5	14	415
801603	6	-4	1/4	6	1/4	7/16-20	26,5	12	450
801604	6	-4	1/4	8	5/16	1/2-20	26,5	14	450
801605	6	-4	1/4	10	3/8	9/16-18	27,5	17	350
801606	8	-5	5/16	10	3/8	9/16-18	28	17	350
801607	10	-6	3/8	10	3/8	9/16-18	28	17	350
801608	10	-6	3/8	12	1/2	3/4-16	30,5	22	350
801609	10	-6	3/8	14-15-16	5/8	7/8-14	34,5	24	350
801610	12	-8	1/2	12	1/2	3/4-16	30,5	22	350
801611	12	-8	1/2	14-15-16	5/8	7/8-14	34,5	24	350
801612	12	-8	1/2	18-20	3/4	1 1/16-12	39	30	350
801613	16	-10	5/8	14-15-16	5/8	7/8-14	35	24	350
801614	16	-10	5/8	18-20	3/4	1 1/16-12	39,5	30	350
801615	19	-12	3/4	18-20	3/4	1 1/16-12	40	30	350
801616	19	-12	3/4	22	7/8	1 3/16-12	40,5	32	290
801617	19	-12	3/4	25	1	1 5/16-12	41	36	290
801618	25	-16	1	25	1	1 5/16-12	42	36	280
801619	25	-16	1	30-32	1 1/4	1 5/8-12	45	46	240
801620	31	-20	1 1/4	30-32	1 1/4	1 5/8-12	46	46	210
801621	31	-20	1 1/4	38	1 1/2	1 7/8-12	51,5	50	210
801622	38	-24	1 1/2	38	1 1/2	1 7/8-12	52,5	50	185
801623	51	-32	2	50	2	2 1/2-12	63,5	65	100

Note: Desiderando ordinare il raccordo in acciaio inox, sostituire nel codice l'80.... iniziale con 81....

DIRITTO CON DADO GRAFFATO - JIC 37° - ISO 8434-2 (SAE J514)

Filetto UNF/UN-2B

Codice: 8017..

Tipo: DKJ

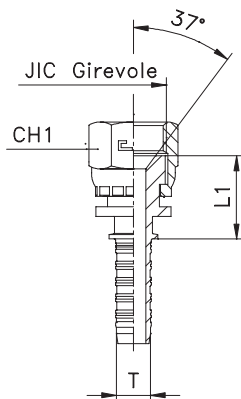

CODICE	Ø interno tubo T			JIC 37°	L1	CH1	PN [bar]
	DN	size	INCH				
801701	5	-3	3/16	7/16-20	13,5	14	415
801702	5	-3	3/16	1/2-20	13,5	17	415
801703	6	-4	1/4	7/16-20	13,5	14	450
801704	6	-4	1/4	1/2-20	13,5	17	450
801705	6	-4	1/4	9/16-18	13,5	19	350
801706	8	-5	5/16	9/16-18	14	19	350
801707	10	-6	3/8	9/16-18	14	19	350
801708	10	-6	3/8	3/4-16	17	24	350
801709	10	-6	3/8	7/8-14	17	27	350
801710	12	-8	1/2	3/4-16	17	24	350
801711	12	-8	1/2	7/8-14	17	27	350
801712	12	-8	1/2	1 1/16-12	19,5	32	350
801713	16	-10	5/8	7/8-14	17,5	27	350
801714	16	-10	5/8	1 1/16-12	20	32	350
801715	19	-12	3/4	1 1/16-12	20,5	32	350
801716	19	-12	3/4	1 3/16-12	20,5	36	290
801717	19	-12	3/4	1 5/16-12	21,5	41	290
801718	25	-16	1	1 5/16-12	22	41	280

Note: Desiderando ordinare il raccordo in acciaio inox, sostituire nel codice l'80.... iniziale con 81....

DIRITTO CON DADO SPINATO/LIBERO - JIC 37° - ISO 8434-2 (SAE J514)

Filetto UNF/UN-2B

Codice: **8018..**

Tipo: **DKJ**

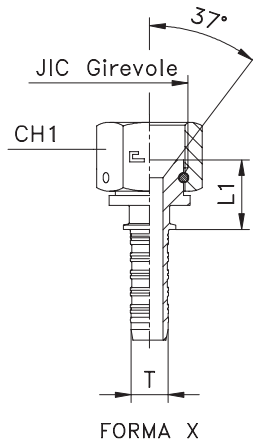

FORMA X

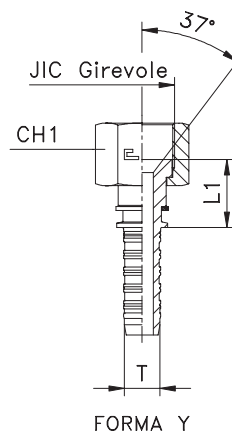

FORMA Y

CODICE	Ø interno tubo T			JIC 37°	FORMA	L1	CH1	PN [bar]
	DN	size	INCH					
801801	5	-3	3/16	7/16-20	X	14	14	415
801802	5	-3	3/16	1/2-20	X	15	17	415
801803	6	-4	1/4	7/16-20	X	14	14	450
801804	6	-4	1/4	1/2-20	X	15	17	450
801805	6	-4	1/4	9/16-18	X	16,5	19	350
801806	8	-5	5/16	9/16-18	X	17	19	350
801807	10	-6	3/8	9/16-18	X	17	19	350
801808	10	-6	3/8	3/4-16	X	17	22	350
801809	10	-6	3/8	7/8-14	X	19	27	350
801810	12	-8	1/2	3/4-16	X	17	22	350
801811	12	-8	1/2	7/8-14	X	19	27	350
801812	12	-8	1/2	1 1/16-12	X	18,5	32	350
801813	16	-10	5/8	7/8-14	X	19,5	27	350
801814	16	-10	5/8	1 1/16-12	X	19	32	350
801815	19	-12	3/4	1 1/16-12	X	19,5	32	350
801816	19	-12	3/4	1 3/16-12	X	21	36	290
801817	19	-12	3/4	1 5/16-12	X	21	41	290
801818	25	-16	1	1 5/16-12	X	22,5	41	280
801819	25	-16	1	1 5/8-12	X	23	50	240
801820	31	-20	1 1/4	1 5/8-12	X	24	50	210
801821	31	-20	1 1/4	1 7/8-12	X	28	60	210
801822	38	-24	1 1/2	1 7/8-12	X	29	60	185
801823	51	-32	2	2 1/2-12	X	32,5	75	100
801851	5	-3	3/16	7/16-20	Y	15	14	415
801852	5	-3	3/16	1/2-20	Y	16	17	415
801855	6	-4	1/4	9/16-18	Y	17,5	19	350
801856	8	-5	5/16	9/16-18	Y	18	19	350
801858	10	-6	3/8	3/4-16	Y	18	22	350
801859	10	-6	3/8	7/8-14	Y	20	27	350
801861	12	-8	1/2	7/8-14	Y	20	27	350
801862	12	-8	1/2	1 1/16-12	Y	19,5	32	350
801864	16	-10	5/8	1 1/16-12	Y	20	32	350
801866	19	-12	3/4	1 3/16-12	Y	22	36	290
801867	19	-12	3/4	1 5/16-12	Y	22	41	290
801869	25	-16	1	1 5/8-12	Y	24	50	240
801871	31	-20	1 1/4	1 7/8-12	Y	29	60	210

Note: Desiderando ordinare il raccordo in acciaio inox, sostituire nel codice l'80.... iniziale con 81....

CURVA A 90° CON DADO GRAFFATO - JIC 37° - ISO 8434-2 (SAE J514)

Filetto UNF/UN-2B

Codice: **8019..**

Tipo: **DKJ90**

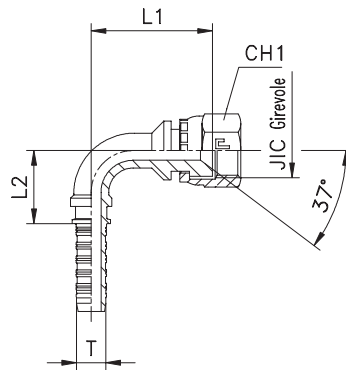

CODICE	Ø interno tubo T			JIC 37°	L1	L2	CH1	PN [bar]
	DN	size	INCH					
801901	5	-3	3/16	7/16-20	24,5	21,5	14	415
801902	5	-3	3/16	1/2-20	24,5	21,5	17	415
801903	6	-4	1/4	7/16-20	24,5	21,5	14	450
801904	6	-4	1/4	1/2-20	24,5	21,5	17	450
801905	6	-4	1/4	9/16-18	25,5	21,5	19	350
801906	8	-5	5/16	9/16-18	30,5	26	19	350
801907	10	-6	3/8	9/16-18	34,5	29,5	19	350
801908	10	-6	3/8	3/4-16	38	29,5	24	350
801909	10	-6	3/8	7/8-14	39	29,5	27	350
801910	12	-8	1/2	3/4-16	39,5	36	24	350
801911	12	-8	1/2	7/8-14	40,5	36	27	350
801912	12	-8	1/2	1 1/16-12	45	36	32	350
801913	16	-10	5/8	7/8-14	43,5	40	27	350
801914	16	-10	5/8	1 1/16-12	48	40	32	350
801915	19	-12	3/4	1 1/16-12	52	50	32	350
801916	19	-12	3/4	1 3/16-12	56	50	36	290
801917	19	-12	3/4	1 5/16-12	56	50	41	290
801918	25	-16	1	1 5/16-12	62	63	41	280

Note: Desiderando ordinare il raccordo in acciaio inox, sostituire nel codice l'80.... iniziale con 81....

CURVA A 90° CON DADO SPINATO/LIBERO - JIC 37° - ISO 8434-2 (SAE J514)

Filetto UNF/UN-2B

Codice: **8020..**

Tipo: **DKJ90**

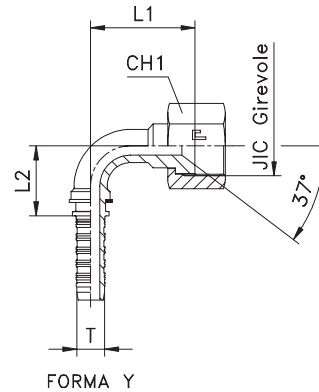
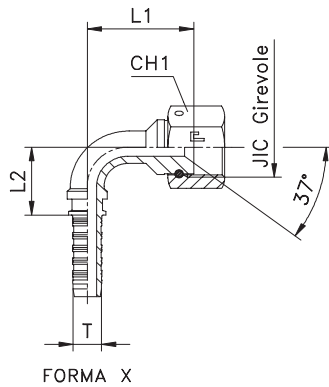

CODICE	Ø interno tubo T			JIC 37°	FORMA	L1	L2	CH1	PN [bar]
	DN	size	INCH						
802001	5	-3	3/16	7/16-20	X	25	21,5	14	415
802002	5	-3	3/16	1/2-20	X	26	21,5	17	415
802003	6	-4	1/4	7/16-20	X	25	21,5	14	450
802004	6	-4	1/4	1/2-20	X	26	21,5	17	450
802005	6	-4	1/4	9/16-18	X	28,5	21,5	19	350
802006	8	-5	5/16	9/16-18	X	33,5	26	19	350
802007	10	-6	3/8	9/16-18	X	36	29,5	19	350
802008	10	-6	3/8	3/4-16	X	38	29,5	22	350
802009	10	-6	3/8	7/8-14	X	42,5	29	27	350
802010	12	-8	1/2	3/4-16	X	39,5	36	22	350
802011	12	-8	1/2	7/8-14	X	42,5	36	27	350
802012	12	-8	1/2	1 1/16-12	X	44	36	32	350
802013	16	-10	5/8	7/8-14	X	45,5	40	27	350
802014	16	-10	5/8	1 1/16-12	X	47	40	32	350
802015	19	-12	3/4	1 1/16-12	X	51	50	32	350
802016	19	-12	3/4	1 3/16-12	X	56,5	50	36	290
802017	19	-12	3/4	1 5/16-12	X	56,5	50	41	290
802018	25	-16	1	1 5/16-12	X	62,5	63	41	280
802019	25	-16	1	1 5/8-12	X	67	63	50	240
802020	31	-20	1 1/4	1 5/8-12	X	80	75,5	50	210
802021	31	-20	1 1/4	1 7/8-12	X	87	75,5	60	210
802022	38	-24	1 1/2	1 7/8-12	X	97,5	101	60	185
802023	51	-32	2	2 1/2-12	X	123,5	137,5	75	100
802051	5	-3	3/16	7/16-20	Y	27,5	26	14	415
802052	5	-3	3/16	1/2-20	Y	30	26	17	415
802055	6	-4	1/4	9/16-18	Y	31,5	26	19	350
802058	10	-6	3/8	3/4-16	Y	35	32	22	350
802059	10	-6	3/8	7/8-14	Y	38,5	32	27	350
802062	12	-8	1/2	1 1/16-12	Y	41	35,5	32	350
802064	16	-10	5/8	1 1/16-12	Y	43	40	32	350
802066	19	-12	3/4	1 3/16-12	Y	49,5	50	36	290
802067	19	-12	3/4	1 5/16-12	Y	51	50	41	290
802069	25	-16	1	1 5/8-12	Y	62	76,3	50	240
802071	31	-20	1 1/4	1 7/8-12	Y	80	75,5	60	210

Note: Desiderando ordinare il raccordo in acciaio inox, sostituire nel codice l'80.... iniziale con 81....

CURVA COMPATTA A 90° CON DADO SPINATO - JIC 37° - ISO 8434-2 (SAE J514)

Filetto UNF/UN-2B

Codice: **8021..**
 Tipo: **DKJ90-K**

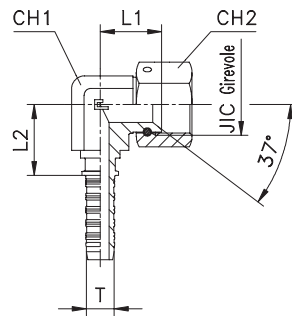

CODICE	Ø interno tubo T			JIC 37°	L1	L2	CH1	CH2	PN [bar]
	DN	size	INCH						
802101	5	-3	3/16	7/16-20	17	16,5	11	14	415
802102	6	-4	1/4	1/2-20	17	18,5	14	17	450
802103	8	-5	5/16	9/16-18	22	22,5	19	19	350
802104	10	-6	3/8	3/4-16	24	23	19	22	350
802105	12	-8	1/2	7/8-14	28	25,5	22	27	350
802106	16	-10	5/8	1 1/16-12	30	29	27	32	350
802107	19	-12	3/4	1 3/16-12	34,5	34,5	33	36	290
802108	25	-16	1	1 5/16-12	35	40	33	41	290

Note: Desiderando ordinare il raccordo in acciaio inox, sostituire nel codice l'80.... iniziale con 81....

CURVA A 45° CON DADO GRAFFATO - JIC 37° - ISO 8434-2 (SAE J514)

Filetto UNF/UN-2B

Codice: **8022..**
 Tipo: **DKJ45**

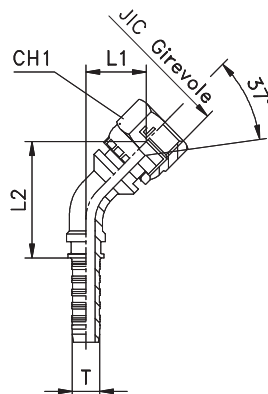

CODICE	Ø interno tubo T			JIC 37°	L1	L2	CH1	PN [bar]
	DN	size	INCH					
802201	5	-3	3/16	7/16-20	13	37	14	415
802202	5	-3	3/16	1/2-20	13	37	17	415
802203	6	-4	1/4	7/16-20	13	37	14	450
802204	6	-4	1/4	1/2-20	13	37	17	450
802205	6	-4	1/4	9/16-18	13,5	37,5	19	350
802206	8	-5	5/16	9/16-18	16	44,5	19	350
802207	10	-6	3/8	9/16-18	18	50	19	350
802208	10	-6	3/8	3/4-16	20	52,5	24	350
802209	10	-6	3/8	7/8-14	21	53,5	27	350
802210	12	-8	1/2	3/4-16	20	60	24	350
802211	12	-8	1/2	7/8-14	20,5	60,5	27	350
802212	12	-8	1/2	1 1/16-12	23,5	64	32	350
802213	16	-10	5/8	7/8-14	21	65,5	27	350
802214	16	-10	5/8	1 1/16-12	24,5	68,5	32	350
802215	19	-12	3/4	1 1/16-12	25,5	81	32	350
802216	19	-12	3/4	1 3/16-12	28,5	84	36	290
802217	19	-12	3/4	1 5/16-12	28,5	84	41	290
802218	25	-16	1	1 5/16-12	29	99	41	280

Note: Desiderando ordinare il raccordo in acciaio inox, sostituire nel codice l'80.... iniziale con 81....

CURVA A 45° CON DADO SPINATO/LIBERO - JIC 37° - ISO 8434-2 (SAE J514)

Filetto UNF/UN-2B

Codice: **8023..**

Tipo: **DKJ45**

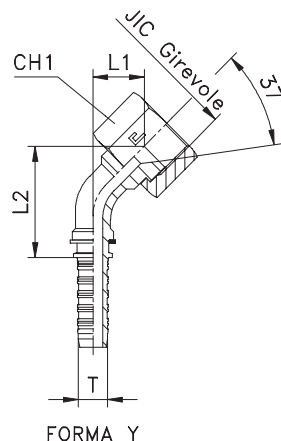
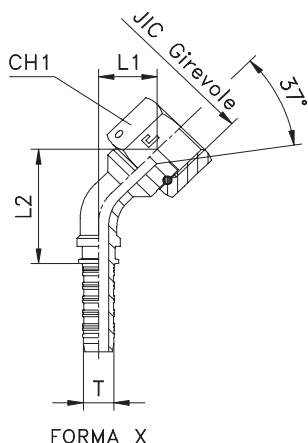

CODICE	Ø interno tubo T			JIC 37°	FORMA	L1	L2	CH1	PN [bar]
	DN	size	INCH						
802301	5	-3	3/16	7/16-20	X	13	36	14	415
802302	5	-3	3/16	1/2-20	X	14	37	17	415
802303	6	-4	1/4	7/16-20	X	13	36	14	450
802304	6	-4	1/4	1/2-20	X	14	37	17	450
802305	6	-4	1/4	9/16-18	X	15	37,5	19	350
802306	8	-5	5/16	9/16-18	X	17,5	46	19	350
802307	10	-6	3/8	9/16-18	X	18,5	50	19	350
802308	10	-6	3/8	3/4-16	X	20	49,5	22	350
802309	10	-6	3/8	7/8-14	X	22	50,5	27	350
802310	12	-8	1/2	3/4-16	X	19,5	57,5	22	350
802311	12	-8	1/2	7/8-14	X	22	59	27	350
802312	12	-8	1/2	1 1/16-12	X	23	58	32	350
802313	16	-10	5/8	7/8-14	X	22,5	65,5	27	350
802314	16	-10	5/8	1 1/16-12	X	23,5	65	32	350
802315	19	-12	3/4	1 1/16-12	X	25	80,5	32	350
802316	19	-12	3/4	1 3/16-12	X	29	84,5	36	290
802317	19	-12	3/4	1 5/16-12	X	29	84,5	41	290
802318	25	-16	1	1 5/16-12	X	29,5	97,5	41	280
802319	25	-16	1	1 5/8-12	X	32,5	96,5	50	240
802320	31	-20	1 1/4	1 5/8-12	X	36,5	119	50	210
802321	31	-20	1 1/4	1 7/8-12	X	41,5	121	60	210
802322	38	-24	1 1/2	1 7/8-12	X	45	155	60	185
802323	51	-32	2	2 1/2-12	X	55	204	75	100
802351	5	-3	3/16	7/16-20	Y	13	42	14	415
802352	5	-3	3/16	1/2-20	Y	14,5	43	17	415
802355	6	-4	1/4	9/16-18	Y	16	45	19	350
802358	10	-6	3/8	3/4-16	Y	17	52,5	22	350
802359	10	-6	3/8	7/8-14	Y	19,5	55	27	350
802362	12	-8	1/2	1 1/16-12	Y	21	60,5	32	350
802364	16	-10	5/8	1 1/16-12	Y	21	65,5	32	350
802366	19	-12	3/4	1 3/16-12	Y	24	80,5	36	290
802367	19	-12	3/4	1 5/16-12	Y	25	81,5	41	290
802369	25	-16	1	1 5/8-12	Y	29	99	50	240
802371	31	-20	1 1/4	1 7/8-12	Y	37	122	60	210

Note: Desiderando ordinare il raccordo in acciaio inox, sostituire nel codice l'80.... iniziale con 81....

DIRITTO - CONO A 60°

Filetto gas conico

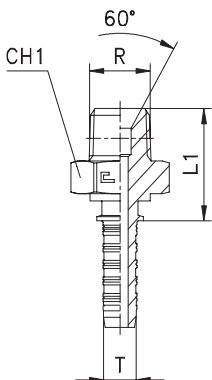
Codice: **8024..**
Tipo: **AGR-K****DIRITTO - CONO A 60°**

Filetto NPTF

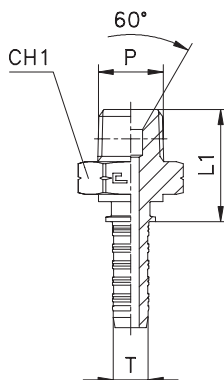
Codice: **8025..**
Tipo: **AGN**

CODICE	Ø interno tubo T			R	L1	CH1	PN [bar]
	DN	size	INCH				
802401	5	-3	3/16	1/8	20	12	350
802402	5	-3	3/16	1/4	25	14	350
802403	6	-4	1/4	1/8	20	12	350
802404	6	-4	1/4	1/4	25	14	350
802405	6	-4	1/4	3/8	25	17	250
802406	8	-5	5/16	1/4	25,5	14	350
802407	8	-5	5/16	3/8	25,5	17	250
802408	10	-6	3/8	3/8	25,5	17	250
802409	10	-6	3/8	1/2	31	22	225
802410	12	-8	1/2	3/8	26,5	22	250
802411	12	-8	1/2	1/2	31	22	225
802412	16	-10	5/8	3/4	33,5	27	200
802413	19	-12	3/4	3/4	34	27	200
802414	19	-12	3/4	1	40	36	160
802415	25	-16	1	1	41	36	160
802416	25	-16	1	1 1/4	44	46	160
802417	31	-20	1 1/4	1 1/4	45	46	160
802418	38	-24	1 1/2	1 1/2	49	50	160
802419	51	-32	2	2	53	65	100

Note: Desiderando ordinare il raccordo in acciaio inox, sostituire nel codice l'80.... iniziale con 81.....

CODICE	Ø interno tubo T			P	L1	CH1	PN [bar]
	DN	size	INCH				
802501	5	-3	3/16	1/8	20	12	350
802502	5	-3	3/16	1/4	25	14	350
802503	6	-4	1/4	1/8	20	12	350
802504	6	-4	1/4	1/4	25	14	350
802505	6	-4	1/4	3/8	25	17	250
802506	8	-5	5/16	1/4	25,5	14	350
802507	8	-5	5/16	3/8	25,5	17	250
802508	10	-6	3/8	3/8	25,5	17	250
802509	10	-6	3/8	1/2	31	22	225
802510	12	-8	1/2	3/8	26,5	22	250
802511	12	-8	1/2	1/2	31	22	225
802512	16	-10	5/8	3/4	33,5	27	200
802513	19	-12	3/4	3/4	34	27	200
802514	19	-12	3/4	1	40	36	160
802515	25	-16	1	1	41	36	160
802516	25	-16	1	1 1/4	44	46	160
802517	31	-20	1 1/4	1 1/4	45	46	160
802518	38	-24	1 1/2	1 1/2	49	50	160
802519	51	-32	2	2	53	65	100

Note: Desiderando ordinare il raccordo in acciaio inox, sostituire nel codice l'80.... iniziale con 81.....

DIRITTO - CONO A 60° - ISO 8434-6 (BS 5200)

Filetto gas cilindrico

Codice: **8026..**

Tipo: **AGR**

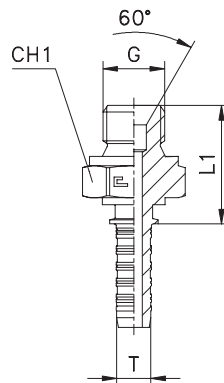

CODICE	Ø interno tubo T			G	L1	CH1	PN [bar]
	DN	size	INCH				
802601	5	-3	3/16	1/8	19	14	400
802602	5	-3	3/16	1/4	22,5	19	400
802603	6	-4	1/4	1/8	19	14	400
802604	6	-4	1/4	1/4	22,5	19	400
802605	6	-4	1/4	3/8	25,5	22	400
802606	8	-5	5/16	1/4	23	19	350
802607	8	-5	5/16	3/8	26	22	350
802608	10	-6	3/8	1/4	23	19	400
802609	10	-6	3/8	3/8	26	22	400
802610	10	-6	3/8	1/2	29,5	27	350
802611	12	-8	1/2	3/8	26	22	400
802612	12	-8	1/2	1/2	29,5	27	350
802613	12	-8	1/2	5/8	32	30	350
802614	12	-8	1/2	3/4	33	32	315
802615	16	-10	5/8	5/8	32,5	30	350
802616	16	-10	5/8	3/4	33,5	32	315
802617	19	-12	3/4	3/4	34	32	315
802618	19	-12	3/4	1	38,5	41	250
802619	25	-16	1	1	39	41	250
802620	25	-16	1	1 1/4	40	50	200
802621	31	-20	1 1/4	1 1/4	45,5	50	200
802622	31	-20	1 1/4	1 1/2	46	55	160
802623	38	-24	1 1/2	1 1/2	49,5	55	160
802624	38	-24	1 1/2	2	55	70	125
802625	51	-32	2	2	58,5	70	125
802626	6	-4	1/4	1/2	29	27	350
802627	8	-5	5/16	1/2	29,5	27	350

Note: Desiderando ordinare il raccordo in acciaio inox, sostituire nel codice l'80.... iniziale con 81.....

DIRITTO CON DADO GRAFFATO - CONO A 60° - ISO 8434-6 (BS 5200)

Filetto cilindrico

Codice: **8027..**

Tipo: **DKR**

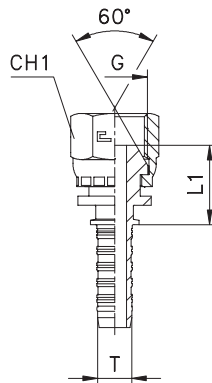

CODICE	Ø interno tubo T			G	L1	CH1	PN [bar]
	DN	size	INCH				
802701	5	-3	3/16	1/8	15,5	14	350
802702	5	-3	3/16	1/4	15,5	19	350
802703	6	-4	1/4	1/8	15,5	14	350
802704	6	-4	1/4	1/4	15,5	19	350
802705	6	-4	1/4	3/8	17,5	22	350
802706	8	-5	5/16	1/4	16	19	350
802707	8	-5	5/16	3/8	18	22	350
802708	10	-6	3/8	1/4	16	19	350
802709	10	-6	3/8	3/8	18	22	350
802710	10	-6	3/8	1/2	19	27	315
802711	12	-8	1/2	3/8	18	22	350
802712	12	-8	1/2	1/2	19	27	315
802713	12	-8	1/2	5/8	19,5	30	315
802714	12	-8	1/2	3/4	21,5	32	250
802715	16	-10	5/8	5/8	20	30	315
802716	16	-10	5/8	3/4	22	32	250
802717	19	-12	3/4	3/4	22,5	32	250
802718	19	-12	3/4	1	23,5	41	200
802719	25	-16	1	1	24	41	200

Note: Desiderando ordinare il raccordo in acciaio inox, sostituire nel codice l'**80....** iniziale con **81....** .

DIRITTO CON DADO SPINATO/LIBERO - CONO A 60° CON O-RING - ISO 8434-6 (BS 5200)

Filetto gas cilindrico

Codice: **8028..**

Tipo: **DKOR**

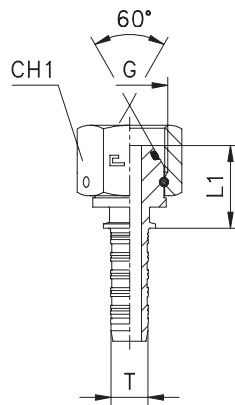

FORMA X

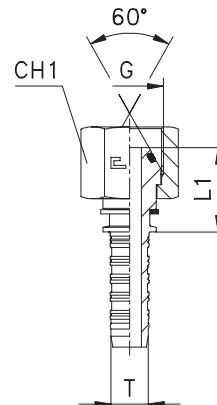

FORMA Y

CODICE	Ø interno tubo T			G	FORMA	L1	CH1	PN [bar]
	DN	size	INCH					
802801	5	-3	3/16	1/8	X	16	14	400
802802	5	-3	3/16	1/4	X	19	19	400
802803	6	-4	1/4	1/8	X	16	14	400
802804	6	-4	1/4	1/4	X	19	19	400
802805	6	-4	1/4	3/8	X	19	22	400
802806	8	-5	5/16	1/4	X	19,5	19	350
802807	8	-5	5/16	3/8	X	19,5	22	350
802808	10	-6	3/8	1/4	X	19,5	19	400
802809	10	-6	3/8	3/8	X	19,5	22	400
802810	10	-6	3/8	1/2	X	22,5	27	350
802811	12	-8	1/2	3/8	X	19,5	22	400
802812	12	-8	1/2	1/2	X	22,5	27	350
802813	12	-8	1/2	5/8	X	22,5	30	350
802814	12	-8	1/2	3/4	X	22,5	32	315
802815	16	-10	5/8	5/8	X	23	30	350
802816	16	-10	5/8	3/4	X	23	32	315
802817	19	-12	3/4	3/4	X	23,5	32	315
802818	19	-12	3/4	1	X	29,5	41	250
802819	25	-16	1	1	X	30	41	250
802820	25	-16	1	1 1/4	X	32	50	200
802821	31	-20	1 1/4	1 1/4	X	33	50	200
802822	31	-20	1 1/4	1 1/2	X	35	55	160
802823	38	-24	1 1/2	1 1/2	X	36	55	160
802824	38	-24	1 1/2	2	X	37	70	125
802825	51	-32	2	2	X	38	70	125
802826	6	-4	1/4	1/2	X	22	27	350
802827	8	-5	5/16	1/2	X	22,5	27	350
802852	5	-3	3/16	1/4	Y	20	19	400
802854	6	-4	1/4	1/4	Y	20	19	400
802855	6	-4	1/4	3/8	Y	20	22	400
802857	8	-5	5/16	3/8	Y	20,5	22	350
802859	10	-6	3/8	3/8	Y	20,5	22	400
802860	10	-6	3/8	1/2	Y	23,5	27	350
802862	12	-8	1/2	1/2	Y	23,5	27	350
802863	12	-8	1/2	5/8	Y	23,5	30	350
802864	12	-8	1/2	3/4	Y	23,5	32	315
802866	16	-10	5/8	3/4	Y	24	32	315
802868	19	-12	3/4	1	Y	29,5	41	250
802870	25	-16	1	1 1/4	Y	33	50	200
802871	31	-20	1 1/4	1 1/4	Y	34	50	200
802872	31	-20	1 1/4	1 1/2	Y	36	55	160
802873	38	-24	1 1/2	1 1/2	Y	37	55	160
802874	38	-24	1 1/2	2	Y	38	70	125
802876	6	-4	1/4	1/2	Y	23	27	350
802877	8	-5	5/16	1/2	Y	23,5	27	350

Note: Desiderando ordinare il raccordo in acciaio inox, sostituire nel codice l'80.... iniziale con 81....

CURVA A 90° CON DADO GRAFFATO - CONO A 60° - ISO 8434-6 (BS 5200)

Filetto gas cilindrico

Codice: **8029..**

Tipo: **DKR90**

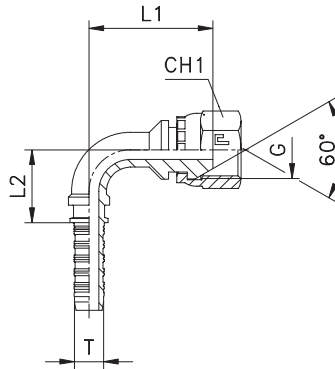

CODICE	Ø interno tubo T			G	L1	L2	CH1	PN [bar]
	DN	size	INCH					
802901	5	-3	3/16	1/8	26,5	21	14	350
802902	5	-3	3/16	1/4	26	21	19	350
802903	6	-4	1/4	1/8	26,5	21	14	350
802904	6	-4	1/4	1/4	26,5	21	19	350
802905	6	-4	1/4	3/8	30,5	21	22	350
802906	8	-5	5/16	1/4	32	25,5	19	350
802907	8	-5	5/16	3/8	35	25,5	22	350
802908	10	-6	3/8	1/4	34,5	29	19	350
802909	10	-6	3/8	3/8	36,5	29	22	350
802910	10	-6	3/8	1/2	39,5	29	27	315
802911	12	-8	1/2	3/8	40,5	35,5	22	350
802912	12	-8	1/2	1/2	41,5	35,5	27	315
802913	12	-8	1/2	5/8	43	35,5	30	315
802914	12	-8	1/2	3/4	47,5	35,5	32	250
802915	16	-10	5/8	5/8	45	39,5	30	315
802916	16	-10	5/8	3/4	49	39,5	32	250
802917	19	-12	3/4	3/4	52,5	49,5	32	250
802918	19	-12	3/4	1	56	50	41	200
802919	25	-16	1	1	62	63	41	200

Note: Desiderando ordinare il raccordo in acciaio inox, sostituire nel codice l'80.... iniziale con 81.... .

CURVA A 90° CON DADO SPINATO/LIBERO - CONO A 60° CON O-RING - ISO 8434-6 (BS 5200)

Filetto gas cilindrico

Codice: **8030..**
 Tipo: **DKOR90**

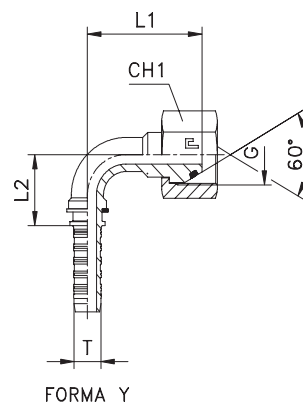
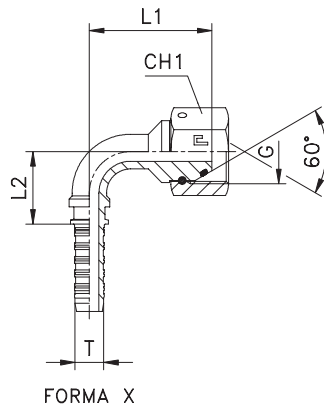

CODICE	Ø interno tubo T			G	FORMA	L1	L2	CH1	PN [bar]
	DN	size	INCH						
803001	5	-3	3/16	1/8	X	26	21,5	14	400
803002	5	-3	3/16	1/4	X	29	21,5	19	400
803003	6	-4	1/4	1/8	X	27	21,5	14	400
803004	6	-4	1/4	1/4	X	30	21,5	19	400
803005	6	-4	1/4	3/8	X	32	21,5	22	400
803006	8	-5	5/16	1/4	X	36	26	19	350
803007	8	-5	5/16	3/8	X	37	26	22	350
803008	10	-6	3/8	1/4	X	40	29,5	19	400
803009	10	-6	3/8	3/8	X	38,5	29,5	22	400
803010	10	-6	3/8	1/2	X	43,5	29,5	27	350
803011	12	-8	1/2	3/8	X	44	36	22	400
803012	12	-8	1/2	1/2	X	45	36	27	350
803013	12	-8	1/2	5/8	X	46	36	30	350
803014	12	-8	1/2	3/4	X	48	36	32	315
803015	16	-10	5/8	5/8	X	49	40	30	350
803016	16	-10	5/8	3/4	X	51	40	32	315
803017	19	-12	3/4	3/4	X	55	50	32	315
803018	19	-12	3/4	1	X	64	50	41	250
803019	25	-16	1	1	X	70	63	41	250
803020	25	-16	1	1 1/4	X	76	63	50	200
803021	31	-20	1 1/4	1 1/4	X	89	75,5	50	200
803022	31	-20	1 1/4	1 1/2	X	94	75,5	55	160
803023	38	-24	1 1/2	1 1/2	X	104,5	101	55	160
803024	38	-24	1 1/2	2	X	111,5	101	70	125
803025	51	-32	2	2	X	127	137,5	70	125
803026	6	-4	1/4	1/2	X	37,5	21,5	27	350
803027	8	-5	5/16	1/2	X	42	26	27	350
803052	5	-3	3/16	1/4	Y	33	26	19	400
803054	6	-4	1/4	1/4	Y	33	26	19	400
803055	6	-4	1/4	3/8	Y	35	26	22	400
803057	8	-5	5/16	3/8	Y	35,5	27,5	22	350
803059	10	-6	3/8	3/8	Y	37	32	22	400
803060	10	-6	3/8	1/2	Y	42	32	27	350
803062	12	-8	1/2	1/2	Y	42,5	35,5	27	350
803063	12	-8	1/2	5/8	Y	43	35,5	30	350
803064	12	-8	1/2	3/4	Y	44,5	35,5	32	315
803066	16	-10	5/8	3/4	Y	46,5	40	32	315
803068	19	-12	3/4	1	Y	59	51	41	250
803070	25	-16	1	1 1/4	Y	72,5	63	50	200
803071	31	-20	1 1/4	1 1/4	Y	83	75,5	50	200
803072	31	-20	1 1/4	1 1/2	Y	88,5	75,5	55	160
803073	38	-24	1 1/2	1 1/2	Y	99	100,5	55	160
803074	38	-24	1 1/2	2	Y	105,5	101	70	125
803076	6	-4	1/4	1/2	Y	40	26	27	350
803077	8	-5	5/16	1/2	Y	40,5	27,5	27	350

Note: Desiderando ordinare il raccordo in acciaio inox, sostituire nel codice l'80.... iniziale con 81....

CURVA COMPATTA A 90° CON DADO SPINATO - CONO A 60° CON O-RING - ISO 8434-6 (BS 5200)

Filetto gas cilindrico

Codice: **8031..**
 Tipo: **DKOR90-K**

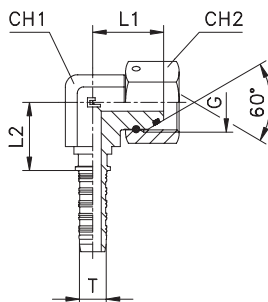

CODICE	Ø interno tubo T			G	L1	L2	CH1	CH2	PN [bar]
	DN	size	INCH						
803101	5	-3	3/16	1/8	22	16,5	11	14	400
803102	6	-4	1/4	1/4	28,5	18,5	14	19	400
803103	8	-5	5/16	3/8	32	22,5	19	22	350
803104	10	-6	3/8	3/8	32	23	19	22	400
803105	12	-8	1/2	1/2	38	25,5	22	27	350
803106	16	-10	5/8	5/8	42	29	27	30	350
803107	19	-12	3/4	3/4	43	32,5	27	32	315
803108	25	-16	1	1	47	40	33	41	250

Note: Desiderando ordinare il raccordo in acciaio inox, sostituire nel codice l'80.... iniziale con 81.....

CURVA A 45° CON DADO GRAFFATO - CONO A 60° - ISO 8434-6 (BS 5200)

Filetto gas cilindrico

Codice: **8032..**
 Tipo: **DKR45**

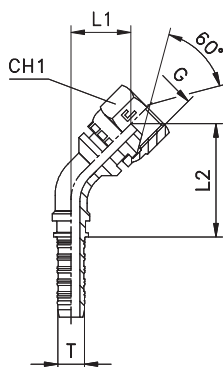

CODICE	Ø interno tubo T			G	L1	L2	CH1	PN [bar]
	DN	size	INCH					
803201	5	-3	3/16	1/8	13,5	37	14	350
803202	5	-3	3/16	1/4	13,5	37	19	350
803203	6	-4	1/4	1/8	13,5	37	14	350
803204	6	-4	1/4	1/4	14	37,5	19	350
803205	6	-4	1/4	3/8	17,5	40,5	22	350
803206	8	-5	5/16	1/4	16,5	45	19	350
803207	8	-5	5/16	3/8	19	47,5	22	350
803208	10	-6	3/8	1/4	17,5	50	19	350
803209	10	-6	3/8	3/8	19	51,5	22	350
803210	10	-6	3/8	1/2	21	53,5	27	315
803211	12	-8	1/2	3/8	20,5	60,5	22	350
803212	12	-8	1/2	1/2	21	61	27	315
803213	12	-8	1/2	5/8	22	62,5	30	315
803214	12	-8	1/2	3/4	25,5	65,5	32	250
803215	16	-10	5/8	5/8	22	66	30	315
803216	16	-10	5/8	3/4	25	69	32	250
803217	19	-12	3/4	3/4	26	81	32	250
803218	19	-12	3/4	1	28,5	83,5	41	200
803219	25	-16	1	1	29	99,5	41	200

Note: Desiderando ordinare il raccordo in acciaio inox, sostituire nel codice l'80.... iniziale con 81.....

CURVA A 45° CON DADO SPINATO/LIBERO - CONO A 60° CON O-RING - ISO 8434-6 (BS 5200)

Filetto gas cilindrico

Codice: **8033..**
 Tipo: **DKOR45**

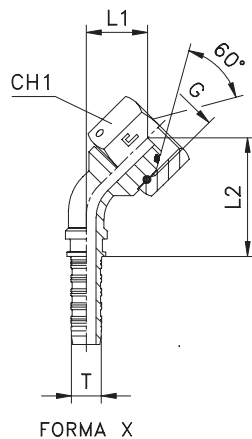

FORMA X

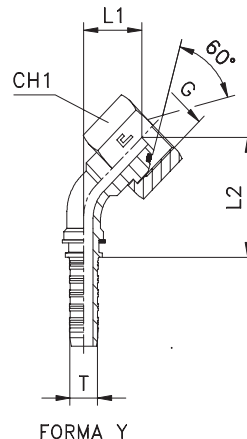

FORMA Y

CODICE	Ø interno tubo T			G	FORMA	L1	L2	CH1	PN [bar]
	DN	size	INCH						
803301	5	-3	3/16	1/8	X	14,5	39	14	400
803302	5	-3	3/16	1/4	X	16,5	41	19	400
803303	6	-4	1/4	1/8	X	14,5	39	14	400
803304	6	-4	1/4	1/4	X	16,5	41	19	400
803305	6	-4	1/4	3/8	X	18	42,5	22	400
803306	8	-5	5/16	1/4	X	19,5	48,5	19	350
803307	8	-5	5/16	3/8	X	20	49,5	22	350
803308	10	-6	3/8	1/4	X	21,5	55	19	400
803309	10	-6	3/8	3/8	X	20,5	54	22	400
803310	10	-6	3/8	1/2	X	24	57,5	27	350
803311	12	-8	1/2	3/8	X	23	64	22	400
803312	12	-8	1/2	1/2	X	23,5	64,5	27	350
803313	12	-8	1/2	5/8	X	24,5	65,5	30	350
803314	12	-8	1/2	3/4	X	25,5	66,5	32	315
803315	16	-10	5/8	5/8	X	25	70,5	30	350
803316	16	-10	5/8	3/4	X	26,5	72	32	315
803317	19	-12	3/4	3/4	X	27,5	83	32	315
803318	19	-12	3/4	1	X	34	89,5	41	250
803319	25	-16	1	1	X	34,5	107	41	250
803320	25	-16	1	1 1/4	X	39	111,5	50	200
803321	31	-20	1 1/4	1 1/4	X	43	130	50	200
803322	31	-20	1 1/4	1 1/2	X	46,5	134	55	160
803323	38	-24	1 1/2	1 1/2	X	50	164,5	55	160
803324	38	-24	1 1/2	2	X	55	169,5	70	125
803325	51	-32	2	2	X	57,5	212,5	70	125
803326	6	-4	1/4	1/2	X	22	46,5	27	350
803327	8	-5	5/16	1/2	X	23,5	53	27	350
803352	5	-3	3/16	1/4	Y	17	46,5	19	400
803354	6	-4	1/4	1/4	Y	17	46,5	19	400
803355	6	-4	1/4	3/8	Y	18	48	22	400
803357	8	-5	5/16	3/8	Y	18	49	22	350
803359	10	-6	3/8	3/8	Y	18,5	54,5	22	400
803360	10	-6	3/8	1/2	Y	22	58	27	350
803362	12	-8	1/2	1/2	Y	22	62,5	27	350
803363	12	-8	1/2	5/8	Y	22	62,5	30	350
803364	12	-8	1/2	3/4	Y	23,5	63,5	32	315
803366	16	-10	5/8	3/4	Y	23	69	32	315
803368	19	-12	3/4	1	Y	30,5	87	41	250
803370	25	-16	1	1 1/4	Y	36,5	109	50	200
803371	31	-20	1 1/4	1 1/4	Y	39	126	50	200
803372	31	-20	1 1/4	1 1/2	Y	43	130	55	160
803373	38	-24	1 1/2	1 1/2	Y	46	160,5	55	160
803374	38	-24	1 1/2	2	Y	50,5	165	70	125
803376	6	-4	1/4	1/2	Y	22	51,5	27	350
803377	8	-5	5/16	1/2	Y	21,5	52,5	27	350

Note: Desiderando ordinare il raccordo in acciaio inox, sostituire nel codice l'80.... iniziale con 81....

DIRITTO - CONO A 60°

Filetto metrico cilindrico

Codice: **8034..**

Tipo: **AGM**

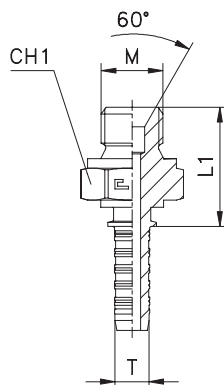

CODICE	Ø interno tubo T			M	L1	CH1	PN [bar]
	DN	size	INCH				
803401	5	-3	3/16	12x1,5	24,5	17	400
803402	6	-4	1/4	12x1,5	24,5	17	400
803403	6	-4	1/4	14x1,5	24,5	19	400
803404	6	-4	1/4	16x1,5	26,5	22	400
803405	6	-4	1/4	18x1,5	27	24	400
803406	8	-5	5/16	14x1,5	25	19	350
803407	8	-5	5/16	16x1,5	27	22	350
803408	8	-5	5/16	18x1,5	27,5	24	350
803409	10	-6	3/8	14x1,5	25	19	400
803410	10	-6	3/8	16x1,5	27	22	400
803411	10	-6	3/8	18x1,5	27,5	24	400
803412	10	-6	3/8	20x1,5	31	27	350
803413	10	-6	3/8	22x1,5	31	27	350
803414	12	-8	1/2	18x1,5	27,5	24	400
803415	12	-8	1/2	20x1,5	31	27	350
803416	12	-8	1/2	22x1,5	31	27	350
803417	12	-8	1/2	26x1,5	34	32	315
803418	16	-10	5/8	26x1,5	34,5	32	315
803419	19	-12	3/4	26x1,5	35	32	315
803420	19	-12	3/4	30x1,5	37	36	250
803421	25	-16	1	38x1,5	37,5	46	200
803422	31	-20	1 1/4	45x1,5	41,5	55	160

Note: Desiderando ordinare il raccordo in acciaio inox, sostituire nel codice l'**80....** iniziale con **81....** .

DIRITTO CON DADO GRAFFATO - CONO A 60°

Filetto metrico cilindrico

Codice: **8035..**

Tipo: **DKM**

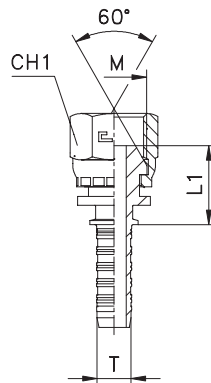

CODICE	Ø interno tubo T			M	L1	CH1	PN [bar]
	DN	size	INCH				
803501	5	-3	3/16	12x1,5	15,5	17	350
803502	6	-4	1/4	12x1,5	15,5	17	350
803503	6	-4	1/4	14x1,5	15,5	19	350
803504	6	-4	1/4	16x1,5	17,5	22	350
803505	6	-4	1/4	18x1,5	17,5	22	350
803506	8	-5	5/16	14x1,5	16	19	350
803507	8	-5	5/16	16x1,5	18	22	350
803508	8	-5	5/16	18x1,5	18	22	350
803509	10	-6	3/8	14x1,5	16	19	350
803510	10	-6	3/8	16x1,5	18	22	350
803511	10	-6	3/8	18x1,5	18	22	350
803512	10	-6	3/8	20x1,5	19	27	315
803513	10	-6	3/8	22x1,5	19	27	315
803514	12	-8	1/2	18x1,5	18	22	315
803515	12	-8	1/2	20x1,5	19	27	315
803516	12	-8	1/2	22x1,5	19	27	315
803517	12	-8	1/2	26x1,5	21,5	32	250
803518	16	-10	5/8	26x1,5	22	32	250
803519	19	-12	3/4	26x1,5	22,5	32	250

Note: Desiderando ordinare il raccordo in acciaio inox, sostituire nel codice l'**80....** iniziale con **81....** .

DIRITTO CON DADO SPINATO/LIBERO - CONO A 60° CON O-RING

Filetto metrico cilindrico

Codice: **8036..**

Tipo: **DKOM**

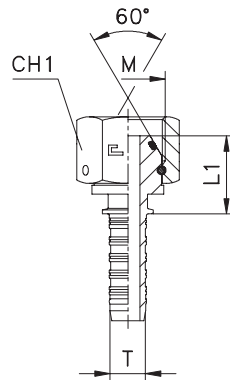

FORMA X

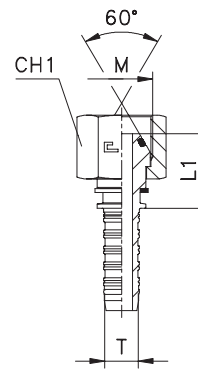

FORMA Y

CODICE	Ø interno tubo T			M	FORMA	L1	CH1	PN [bar]
	DN	size	INCH					
803601	5	-3	3/16	12x1,5	X	17	17	400
803602	6	-4	1/4	12x1,5	X	17	17	400
803603	6	-4	1/4	14x1,5	X	19	19	400
803604	6	-4	1/4	16x1,5	X	19	22	400
803605	6	-4	1/4	18x1,5	X	20	24	400
803606	8	-5	5/16	14x1,5	X	19,5	19	350
803607	8	-5	5/16	16x1,5	X	19,5	22	350
803608	8	-5	5/16	18x1,5	X	20,5	24	350
803609	10	-6	3/8	14x1,5	X	19,5	19	400
803610	10	-6	3/8	16x1,5	X	19,5	22	400
803611	10	-6	3/8	18x1,5	X	20,5	24	400
803612	10	-6	3/8	20x1,5	X	22,5	27	350
803613	10	-6	3/8	22x1,5	X	22,5	27	350
803614	12	-8	1/2	18x1,5	X	20,5	24	400
803615	12	-8	1/2	20x1,5	X	22,5	27	350
803616	12	-8	1/2	22x1,5	X	22,5	27	350
803617	12	-8	1/2	26x1,5	X	23	32	315
803618	16	-10	5/8	26x1,5	X	23,5	32	315
803619	19	-12	3/4	26x1,5	X	24	32	315
803620	19	-12	3/4	30x1,5	X	26	36	250
803621	25	-16	1	38x1,5	X	31	46	200
803622	31	-20	1 1/4	45x1,5	X	34	55	160
803651	5	-3	3/16	12x1,5	Y	18	17	400
803653	6	-4	1/4	14x1,5	Y	20	19	400
803654	6	-4	1/4	16x1,5	Y	20	22	400
803655	6	-4	1/4	18x1,5	Y	21	24	400
803657	8	-5	5/16	16x1,5	Y	20,5	22	350
803658	8	-5	5/16	18x1,5	Y	21,5	24	350
803661	10	-6	3/8	18x1,5	Y	21,5	24	400
803662	10	-6	3/8	20x1,5	Y	23,5	27	350
803663	10	-6	3/8	22x1,5	Y	23,5	27	350
803666	12	-8	1/2	22x1,5	Y	23,5	27	350
803667	12	-8	1/2	26x1,5	Y	24	32	315
803668	16	-10	5/8	26x1,5	Y	24,5	32	315
803670	19	-12	3/4	30x1,5	Y	27	36	250
803671	25	-16	1	38x1,5	Y	32	46	200
803672	31	-20	1 1/4	45x1,5	Y	35	55	160

Note: Desiderando ordinare il raccordo in acciaio inox, sostituire nel codice l'80.... iniziale con 81.....

CURVA A 90° CON DADO GRAFFATO - CONO A 60°

Filetto metrico cilindrico

Codice: **8037..**

Tipo: **DKM90**

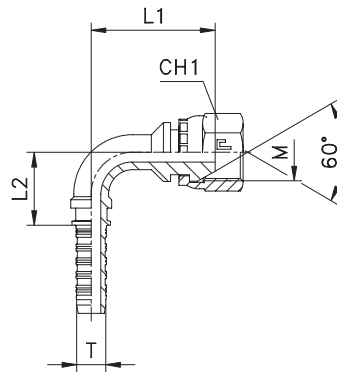

CODICE	Ø interno tubo T			M	L1	L2	CH1	PN [bar]
	DN	size	INCH					
803701	5	-3	3/16	12x1,5	26,5	21	17	350
803702	6	-4	1/4	12x1,5	26,5	21	17	350
803703	6	-4	1/4	14x1,5	26,5	21	19	350
803704	6	-4	1/4	16x1,5	30,5	21	22	350
803705	6	-4	1/4	18x1,5	30,5	21	22	350
803706	8	-5	5/16	14x1,5	32	25,5	19	350
803707	8	-5	5/16	16x1,5	35	25,5	22	350
803708	8	-5	5/16	18x1,5	35	25,5	22	350
803709	10	-6	3/8	14x1,5	34,5	29	19	350
803710	10	-6	3/8	16x1,5	36,5	29	22	350
803711	10	-6	3/8	18x1,5	36,5	29	22	350
803712	10	-6	3/8	20x1,5	39,5	29	27	315
803713	10	-6	3/8	22x1,5	39,5	29	27	315
803714	12	-8	1/2	18x1,5	40,5	35,5	22	315
803715	12	-8	1/2	20x1,5	41,5	35,5	27	315
803716	12	-8	1/2	22x1,5	41,5	35,5	27	315
803717	12	-8	1/2	26x1,5	47,5	35,5	32	250
803718	16	-10	5/8	26x1,5	49	39,5	32	250
803719	19	-12	3/4	26x1,5	52,5	49,5	32	250

Note: Desiderando ordinare il raccordo in acciaio inox, sostituire nel codice l'**80....** iniziale con **81....** .

CURVA A 90° CON DADO SPINATO/LIBERO - CONO A 60° CON O-RING

Filetto metrico cilindrico

Codice: **8038..**
 Tipo: **DKOM90**

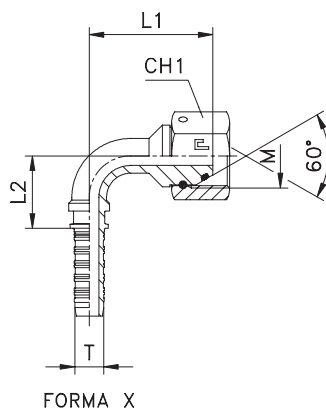

FORMA X

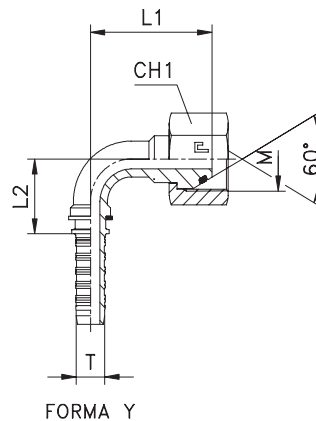

FORMA Y

CODICE	Ø interno tubo T			M	FORMA	L1	L2	CH1	PN [bar]
	DN	size	INCH						
803801	5	-3	3/16	12x1,5	X	28	21,5	17	400
803802	6	-4	1/4	12x1,5	X	28	21,5	17	400
803803	6	-4	1/4	14x1,5	X	31	21,5	19	400
803804	6	-4	1/4	16x1,5	X	32	21,5	22	400
803805	6	-4	1/4	18x1,5	X	34	21,5	24	400
803806	8	-5	5/16	14x1,5	X	36	26	19	350
803807	8	-5	5/16	16x1,5	X	37	26	22	350
803808	8	-5	5/16	18x1,5	X	39	26	24	350
803809	10	-6	3/8	14x1,5	X	40	29,5	19	400
803810	10	-6	3/8	16x1,5	X	38,5	29,5	22	400
803811	10	-6	3/8	18x1,5	X	40,5	29,5	24	400
803812	10	-6	3/8	20x1,5	X	43,5	29,5	27	350
803813	10	-6	3/8	22x1,5	X	44,5	29,5	27	350
803814	12	-8	1/2	18x1,5	X	45	36	24	400
803815	12	-8	1/2	20x1,5	X	45	36	27	350
803816	12	-8	1/2	22x1,5	X	46	36	27	350
803817	12	-8	1/2	26x1,5	X	48,5	36	32	315
803818	16	-10	5/8	26x1,5	X	51,5	40	32	315
803819	19	-12	3/4	26x1,5	X	55,5	50	32	315
803820	19	-12	3/4	30x1,5	X	60,5	50	36	250
803821	25	-16	1	38x1,5	X	74	63	46	200
803822	31	-20	1 1/4	45x1,5	X	93	75,5	55	160
803851	5	-3	3/16	12x1,5	Y	31	25,5	17	400
803853	6	-4	1/4	14x1,5	Y	33	26	19	400
803854	6	-4	1/4	16x1,5	Y	34,5	26	22	400
803855	6	-4	1/4	18x1,5	Y	36	26	24	400
803857	8	-5	5/16	16x1,5	Y	35	27,5	22	350
803858	8	-5	5/16	18x1,5	Y	36,5	27,5	24	350
803861	10	-6	3/8	18x1,5	Y	38	32	24	400
803862	10	-6	3/8	20x1,5	Y	40	32	27	350
803863	10	-6	3/8	22x1,5	Y	42	32	27	350
803866	12	-8	1/2	22x1,5	Y	42,5	35,5	27	350
803867	12	-8	1/2	26x1,5	Y	44,5	35,5	32	315
803868	16	-10	5/8	26x1,5	Y	46,5	40	32	315
803870	19	-12	3/4	30x1,5	Y	54,5	50,5	36	250
803871	25	-16	1	38x1,5	Y	68	63	46	200
803872	31	-20	1 1/4	45x1,5	Y	85	75,5	55	160

Note: Desiderando ordinare il raccordo in acciaio inox, sostituire nel codice l'80.... iniziale con 81....

CURVA COMPATTA A 90° CON DADO SPINATO - CONO A 60° CON O-RING

Filetto metrico cilindrico

Codice: **8039..**
 Tipo: **DKOM90-K**

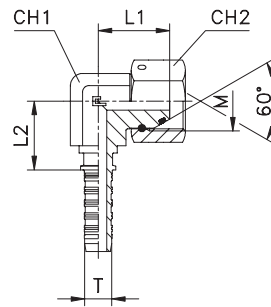

CODICE	Ø interno tubo T			M	L1	L2	CH1	CH2	PN [bar]
	DN	size	INCH						
803901	5	-3	3/16	12x1,5	22	16,5	11	17	400
803902	6	-4	1/4	14x1,5	28,5	18,5	14	19	400
803903	8	-5	5/16	16x1,5	32	22,5	19	22	350
803904	10	-6	3/8	18x1,5	33	23	19	24	400
803905	12	-8	1/2	22x1,5	37	25,5	22	27	350
803906	16	-10	5/8	26x1,5	44,5	29	27	32	315
803907	19	-12	3/4	26x1,5	43	32,5	27	32	315
803908	25	-16	1	38x1,5	54	43	41	46	200

Note: Desiderando ordinare il raccordo in acciaio inox, sostituire nel codice l'**80....** iniziale con **81....** .

CURVA A 45° CON DADO GRAFFATO - CONO A 60°

Filetto metrico cilindrico

Codice: **8040..**
 Tipo: **DKM45**

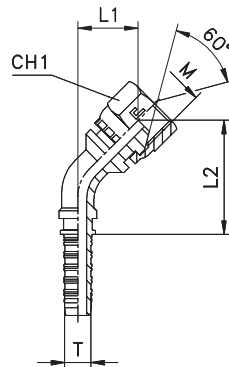

CODICE	Ø interno tubo T			M	L1	L2	CH1	PN [bar]
	DN	size	INCH					
804001	5	-3	3/16	12x1,5	13,5	37	17	350
804002	6	-4	1/4	12x1,5	13,5	37	17	350
804003	6	-4	1/4	14x1,5	14	37,5	19	350
804004	6	-4	1/4	16x1,5	17,5	40,5	22	350
804005	6	-4	1/4	18x1,5	17,5	40,5	22	350
804006	8	-5	5/16	14x1,5	16,5	45	19	350
804007	8	-5	5/16	16x1,5	19	47,5	22	350
804008	8	-5	5/16	18x1,5	19	47,5	22	350
804009	10	-6	3/8	14x1,5	17,5	50	19	350
804010	10	-6	3/8	16x1,5	19	51,5	22	350
804011	10	-6	3/8	18x1,5	19	51,5	22	350
804012	10	-6	3/8	20x1,5	21	53,5	27	315
804013	10	-6	3/8	22x1,5	21	53,5	27	315
804014	12	-8	1/2	18x1,5	20,5	60,5	22	315
804015	12	-8	1/2	20x1,5	21	61	27	315
804016	12	-8	1/2	22x1,5	21	61	27	315
804017	12	-8	1/2	26x1,5	25,5	65,5	32	250
804018	16	-10	5/8	26x1,5	25	69	32	250
804019	19	-12	3/4	26x1,5	26	81	32	250

Note: Desiderando ordinare il raccordo in acciaio inox, sostituire nel codice l'**80....** iniziale con **81....** .

CURVA A 45° CON DADO SPINATO/LIBERO - CONO A 60° CON O-RING

Filetto metrico cilindrico

Codice: **8041..**
 Tipo: **DKOM45**

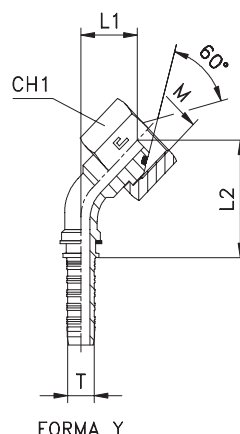
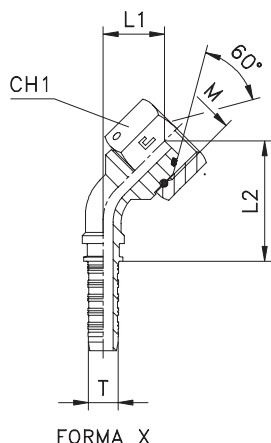

CODICE	Ø interno tubo T			M	FORMA	L1	L2	CH1	PN [bar]
	DN	size	INCH						
804101	5	-3	3/16	12x1,5	X	15	39,5	17	400
804102	6	-4	1/4	12x1,5	X	15	39,5	17	400
804103	6	-4	1/4	14x1,5	X	17,5	42	19	400
804104	6	-4	1/4	16x1,5	X	18	42,5	22	400
804105	6	-4	1/4	18x1,5	X	19,5	44	24	400
804106	8	-5	5/16	14x1,5	X	19,5	48,5	19	350
804107	8	-5	5/16	16x1,5	X	20	49,5	22	350
804108	8	-5	5/16	18x1,5	X	21,5	50,5	24	350
804109	10	-6	3/8	14x1,5	X	21,5	55	19	400
804110	10	-6	3/8	16x1,5	X	20,5	54	22	400
804111	10	-6	3/8	18x1,5	X	22	55	24	400
804112	10	-6	3/8	20x1,5	X	24	57,5	27	350
804113	10	-6	3/8	22x1,5	X	24,5	58	27	350
804114	12	-8	1/2	18x1,5	X	23,5	64,5	24	400
804115	12	-8	1/2	20x1,5	X	23,5	64,5	27	350
804116	12	-8	1/2	22x1,5	X	24	65,5	27	350
804117	12	-8	1/2	26x1,5	X	26	67	32	315
804118	16	-10	5/8	26x1,5	X	26,5	72,5	32	315
804119	19	-12	3/4	26x1,5	X	28	84,5	32	315
804120	19	-12	3/4	30x1,5	X	31,5	88	36	250
804121	25	-16	1	38x1,5	X	37,5	110	46	200
804122	31	-20	1 1/4	45x1,5	X	46	133	55	160
804151	5	-3	3/16	12x1,5	Y	15	44,5	17	400
804153	6	-4	1/4	14x1,5	Y	17	46,5	19	400
804154	6	-4	1/4	16x1,5	Y	18	48	22	400
804155	6	-4	1/4	18x1,5	Y	19	49	24	400
804157	8	-5	5/16	16x1,5	Y	18	49	22	350
804158	8	-5	5/16	18x1,5	Y	19	50	24	350
804161	10	-6	3/8	18x1,5	Y	19,5	55,5	24	400
804162	10	-6	3/8	20x1,5	Y	21	56,5	27	350
804163	10	-6	3/8	22x1,5	Y	22	58	27	350
804166	12	-8	1/2	22x1,5	Y	22	62,5	27	350
804167	12	-8	1/2	26x1,5	Y	23,5	63,5	32	315
804168	16	-10	5/8	26x1,5	Y	23	69	32	315
804170	19	-12	3/4	30x1,5	Y	29,5	84	36	250
804171	25	-16	1	38x1,5	Y	33	106	46	200
804172	31	-20	1 1/4	45x1,5	Y	40,5	127,5	55	160

Note: Desiderando ordinare il raccordo in acciaio inox, sostituire nel codice l'80.... iniziale con 81....

DIRITTO ORFS - ISO 8434-3 (SAE J1453)

Filetto UNF/UNS/UN-2A

Codice: **8042..**

Tipo: **AGO**

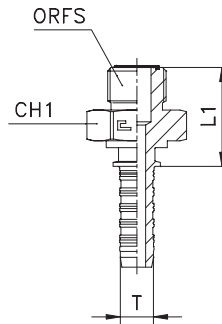

CODICE	Ø interno tubo T			Ø tubo ORFS		ORFS	L1	CH1	PN [bar]
	DN	size	INCH	M	W				
804201	6	-4	1/4	6	1/4	9/16-18	24,5	17	450
804202	6	-4	1/4	8-10	5/16-3/8	11/16-16	27	19	450
804203	8	-5	5/16	8-10	5/16-3/8	11/16-16	27,5	19	350
804204	10	-6	3/8	8-10	5/16-3/8	11/16-16	27,5	19	445
804205	10	-6	3/8	12	1/2	13/16-16	30	22	445
804206	12	-8	1/2	12	1/2	13/16-16	30	22	415
804207	12	-8	1/2	14-15-16	5/8	1-14	34,5	27	415
804208	12	-8	1/2	18-20	3/4	13/16-12	37,5	32	415
804209	16	-10	5/8	14-15-16	5/8	1-14	35	27	350
804210	16	-10	5/8	18-20	3/4	13/16-12	38	32	350
804211	19	-12	3/4	18-20	3/4	13/16-12	38,5	32	350
804212	19	-12	3/4	22-25	7/8-1	17/16-12	40,5	41	350
804213	25	-16	1	22-25	7/8-1	17/16-12	42	41	280
804214	31	-20	1 1/4	28-30-32	1 1/4	11/16-12	45	46	210
804215	38	-24	1 1/2	35-38	1 1/2	2-12	47,5	55	185

Note: Desiderando ordinare il raccordo in acciaio inox, sostituire nel codice l'**80**.... iniziale con **81**....

DIRITTO ORFS CON DADO LIBERO/GRAFFATO - ISO 8434-3 (SAE J1453)

Filetto UNF/UNS/UN-2B

Codice: **8043..**

Tipo: **ORFS**

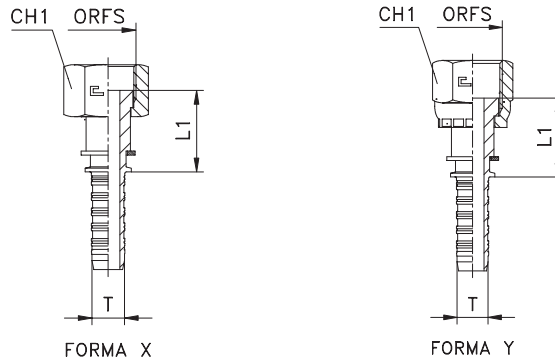

CODICE	Ø interno tubo T			Ø tubo ORFS		ORFS	FORMA	L1	CH1	PN [bar]
	DN	size	INCH	M	W					
804301	6	-4	1/4	6	1/4	9/16-18	X	21	17	450
804302	6	-4	1/4	8-10	5/16-3/8	11/16-16	X	23	22	450
804303	8	-5	5/16	8-10	5/16-3/8	11/16-16	X	23,5	22	350
804304	10	-6	3/8	8-10	5/16-3/8	11/16-16	X	23,5	22	445
804305	10	-6	3/8	12	1/2	13/16-16	X	26,5	24	445
804306	12	-8	1/2	12	1/2	13/16-16	Y	26,5	24	415
804307	12	-8	1/2	14-15-16	5/8	1-14	X	30,5	30	415
804308	12	-8	1/2	18-20	3/4	13/16-12	X	33	36	415
804309	16	-10	5/8	14-15-16	5/8	1-14	X	31	30	350
804310	16	-10	5/8	18-20	3/4	13/16-12	X	33,5	36	350
804311	19	-12	3/4	18-20	3/4	13/16-12	X	34	36	350
804312	19	-12	3/4	22-25	7/8-1	17/16-12	X	35	41	350
804313	25	-16	1	22-25	7/8-1	17/16-12	Y	35,5	46	280
804314	31	-20	1 1/4	28-30-32	1 1/4	11/16-12	Y	36,5	50	210
804315	38	-24	1 1/2	35-38	1 1/2	2-12	X	37,5	60	185

Note: Desiderando ordinare il raccordo in acciaio inox, sostituire nel codice l'**80**.... iniziale con **81**....

CURVA ORFS A 90° CON DADO LIBERO/GRAFFATO - ISO 8434-3 (SAE J1453)

Filetto UNF/UNS/UN-2B

Codice: **8044..**
 Tipo: **ORFS90**

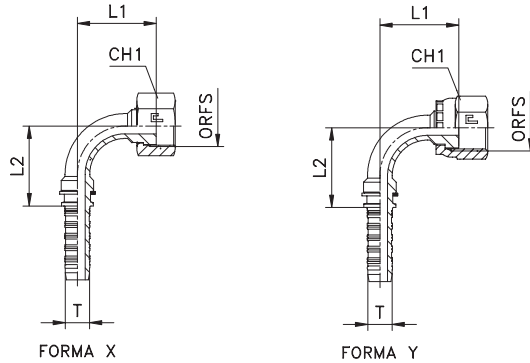

CODICE	Ø interno tubo T			Ø tubo ORFS		ORFS	FORMA	L1	L2	CH1	PN [bar]
	DN	size	INCH	M	W						
804401	6	-4	1/4	6	1/4	9/16-18	X	26,5	26	17	450
804402	6	-4	1/4	8-10	5/16-3/8	11/16-16	X	29,5	26	22	450
804403	8	-5	5/16	8-10	5/16-3/8	11/16-16	X	30	27,5	22	350
804404	10	-6	3/8	8-10	5/16-3/8	11/16-16	X	31,5	32	22	445
804405	10	-6	3/8	12	1/2	13/16-16	X	34,5	32	24	445
804406	12	-8	1/2	12	1/2	13/16-16	Y	35	35,5	24	415
804407	12	-8	1/2	14-15-16	5/8	1-14	X	39	35,5	30	415
804408	12	-8	1/2	18-20	3/4	13/16-12	X	42	35,5	36	415
804409	16	-10	5/8	14-15-16	5/8	1-14	X	41	40	30	350
804410	16	-10	5/8	18-20	3/4	13/16-12	X	44	40	36	350
804411	19	-12	3/4	18-20	3/4	13/16-12	X	48	50,5	36	350
804412	19	-12	3/4	22-25	7/8-1	17/16-12	X	51,5	50,5	41	350
804413	25	-16	1	22-25	7/8-1	17/16-12	Y	57,5	63	46	280
804414	31	-20	1 1/4	28-30-32	1 1/4	11/16-12	Y	72	75,5	50	210
804415	38	-24	1 1/2	35-38	1 1/2	2-12	X	87	101	60	185

Note: Desiderando ordinare il raccordo in acciaio inox, sostituire nel codice l'80.... iniziale con 81.....

CURVA ORFS A 45° CON DADO LIBERO/GRAFFATO - ISO 8434-3 (SAE J1453)

Filetto UNF/UNS/UN-2B

Codice: **8045..**
 Tipo: **ORFS45**

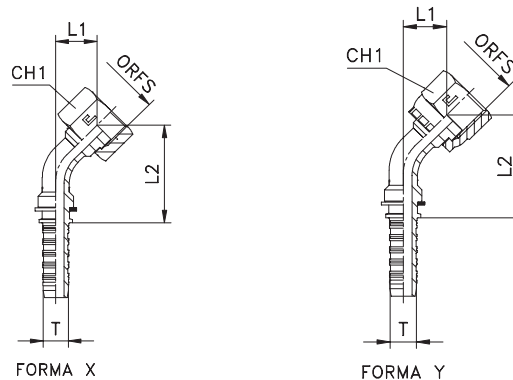

CODICE	Ø interno tubo T			Ø tubo ORFS		ORFS	FORMA	L1	L2	CH1	PN [bar]
	DN	size	INCH	M	W						
804501	6	-4	1/4	6	1/4	9/16-18	X	12	42	17	450
804502	6	-4	1/4	8-10	5/16-3/8	11/16-16	X	14,5	44,5	22	450
804503	8	-5	5/16	8-10	5/16-3/8	11/16-16	X	14	45,5	22	350
804504	10	-6	3/8	8-10	5/16-3/8	11/16-16	X	15	50,5	22	445
804505	10	-6	3/8	12	1/2	13/16-16	X	17	53	24	445
804506	12	-8	1/2	12	1/2	13/16-16	Y	16,5	57	24	415
804507	12	-8	1/2	14-15-16	5/8	1-14	X	19,5	60	30	415
804508	12	-8	1/2	18-20	3/4	13/16-12	X	21,5	62	36	415
804509	16	-10	5/8	14-15-16	5/8	1-14	X	19,5	65	30	350
804510	16	-10	5/8	18-20	3/4	13/16-12	X	21,5	67	36	350
804511	19	-12	3/4	18-20	3/4	13/16-12	X	22,5	80	36	350
804512	19	-12	3/4	22-25	7/8-1	17/16-12	X	25	82,5	41	350
804513	25	-16	1	22-25	7/8-1	17/16-12	Y	26	98,5	46	280
804514	31	-20	1 1/4	28-30-32	1 1/4	11/16-12	Y	31	118	50	210
804515	38	-24	1 1/2	35-38	1 1/2	2-12	X	37,5	152	60	185

Note: Desiderando ordinare il raccordo in acciaio inox, sostituire nel codice l'80.... iniziale con 81.....

OCCHIELLO GAS

Codice: **8046..**
 Tipo: **RNR**

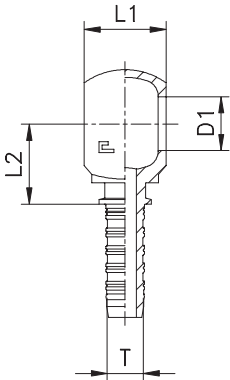

OCCHIELLO METRICO

Codice: **8047..**
 Tipo: **RNM**

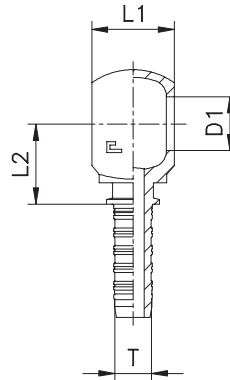

CODICE	Ø interno tubo T			G (vite forata)	D1	L1	L2
	DN	size	INCH				
804601	5	-3	3/16	1/8	10,1	10	20
804602	5	-3	3/16	1/4	13,3	14	23
804603	6	-4	1/4	1/8	10,1	10	22
804604	6	-4	1/4	1/4	13,3	14	23
804605	6	-4	1/4	3/8	16,8	17	25
804606	6	-4	1/4	1/2	21	22	27,5
804607	8	-5	5/16	1/4	13,3	14	26,5
804608	8	-5	5/16	3/8	16,8	17	26
804609	8	-5	5/16	1/2	21	22	28
804610	10	-6	3/8	1/4	13,3	14	26,5
804611	10	-6	3/8	3/8	16,8	17	25,5
804612	10	-6	3/8	1/2	21	22	28
804613	12	-8	1/2	3/8	16,8	17	28,5
804614	12	-8	1/2	1/2	21	22	28
804615	12	-8	1/2	5/8	23	25	30,5
804616	16	-10	5/8	5/8	23	25	31
804617	16	-10	5/8	3/4	26,5	30	37,5
804618	19	-12	3/4	3/4	26,5	30	38
804619	25	-16	1	1	33,3	37,5	49,5

Note: Desiderando ordinare il raccordo in acciaio inox, sostituire nel codice l'80.... iniziale con 81....

CODICE	Ø interno tubo T			M (vite forata)	D1	L1	L2
	DN	size	INCH				
804601*	5	-3	3/16	10x1	10,1	10	20
804702	5	-3	3/16	12x1,5	12,1	12	21
804703	5	-3	3/16	14x1,5	14,1	14	23
804603*	6	-4	1/4	10x1	10,1	10	22
804705	6	-4	1/4	12x1,5	12,1	12	25
804706	6	-4	1/4	14x1,5	14,1	14	23
804707	6	-4	1/4	16x1,5	16,1	16	25
804708	6	-4	1/4	18x1,5	18,1	20	27
804709	8	-5	5/16	14x1,5	14,1	14	26,5
804710	8	-5	5/16	16x1,5	16,1	16	25,5
804711	8	-5	5/16	18x1,5	18,1	20	27,5
804712	10	-6	3/8	14x1,5	14,1	14	26,5
804713	10	-6	3/8	16x1,5	16,1	16	28,5
804714	10	-6	3/8	18x1,5	18,1	20	27,5
804715	10	-6	3/8	20x1,5	20,1	22	28
804716	10	-6	3/8	22x1,5	22,1	22	28
804717	12	-8	1/2	18x1,5	18,1	20	30,5
804718	12	-8	1/2	20x1,5	20,1	22	28
804719	12	-8	1/2	22x1,5	22,1	22	28
804720	16	-10	5/8	22x1,5	22,1	22	28,5
804618*	19	-12	3/4	26x1,5	26,5	30	38
804722	19	-12	3/4	30x1,5	30,1	36	42,5

Note: Desiderando ordinare il raccordo in acciaio inox, sostituire nel codice l'80.... iniziale con 81....

* Ordinare con codice filetto gas.

VITE FORATA - Filetto gas cilindrico

Codice: **8048..**
 Tipo: **BFG**

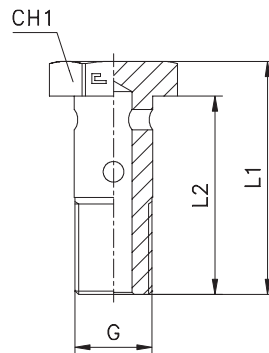

CODICE	G	L1	L2	CH1
804801	1/8	26	21	14
804802	1/4	34	28	19
804803	3/8	39	32	22
804804	1/2	48	40	27
804805	5/8	52	43	30
804806	3/4	58	48	32
804807	1	69	58	41

Note: Desiderando ordinare il raccordo in acciaio inox, sostituire nel codice l'**80....** iniziale con **81....** .

VITE FORATA - Filetto metrico cilindrico

Codice: **8049..**
 Tipo: **BFM**

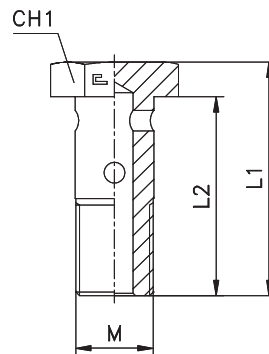

CODICE	M	L1	L2	CH1
804901	10x1	26	21	14
804902	12x1,5	31,5	26	17
804903	14x1,5	36	30	19
804904	16x1,5	39	32	22
804905	18x1,5	44	37	24
804906	20x1,5	48	40	27
804907	22x1,5	49	41	27
804908	26x1,5	58	48	32
804909	30x1,5	65	55	36

Note: Desiderando ordinare il raccordo in acciaio inox, sostituire nel codice l'**80....** iniziale con **81....** .

FLANGIA DIRITTA INTERA SERIE 3000 PSI - SAE J518

Codice: **8050..**
 Tipo: **SFL**

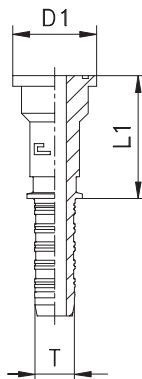

CODICE	Ø interno tubo T			Ø flangia	D1	L1	PN [bar]
	DN	size	INCH				
805001	12	-8	1/2	1/2	30	44,5	350
805002	12	-8	1/2	3/4	38	49	350
805003	16	-10	5/8	3/4	38	49,5	350
805004	19	-12	3/4	3/4	38	50	350
805005	19	-12	3/4	1	44,5	53	350
805006	25	-16	1	1	44,5	53,5	280
805007	25	-16	1	1 1/4	50,8	58	280
805008	31	-20	1 1/4	1 1/4	50,8	59	210
805009	31	-20	1 1/4	1 1/2	60,3	61	210
805010	38	-24	1 1/2	1 1/2	60,3	62	185
805011	38	-24	1 1/2	2	71,4	67	185
805012	51	-32	2	2	71,4	68	165

Note: Desiderando ordinare il raccordo in acciaio inox, sostituire nel codice l'**80....** iniziale con **81....**

FLANGIA A 90° INTERA SERIE 3000 PSI - SAE J518

Codice: **8051..**
 Tipo: **SFL90**

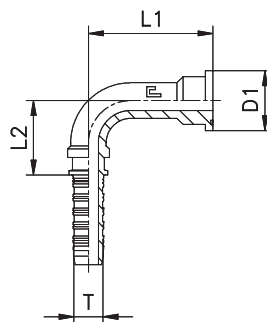

CODICE	Ø interno tubo T			Ø flangia	D1	L1	L2	PN [bar]
	DN	size	INCH					
805101	12	-8	1/2	1/2	30	41	36	350
805102	12	-8	1/2	3/4	38	46	36	350
805103	16	-10	5/8	3/4	38	48	40	350
805104	19	-12	3/4	3/4	38	52	53,5	350
805105	19	-12	3/4	1	44,5	55	53,5	350
805106	25	-16	1	1	44,5	61	64,5	280
805107	25	-16	1	1 1/4	50,8	63,5	64,5	280
805108	31	-20	1 1/4	1 1/4	50,8	74,5	75,5	210
805109	31	-20	1 1/4	1 1/2	60,3	80	75,5	210
805110	38	-24	1 1/2	1 1/2	60,3	90,5	101	185
805111	38	-24	1 1/2	2	71,4	96,5	101	185
805112	51	-32	2	2	71,4	112	137,5	165

Note: Desiderando ordinare il raccordo in acciaio inox, sostituire nel codice l'**80....** iniziale con **81....**

FLANGIA A 45° INTERA SERIE 3000 PSI - SAE J518

Codice: **8052..**
 Tipo: **SFL45**

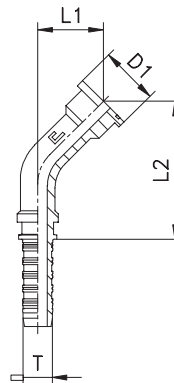

CODICE	Ø interno tubo T			Ø flangia	D1	L1	L2	PN [bar]
	DN	size	INCH					
805201	12	-8	1/2	1/2	30	20,5	62	350
805202	12	-8	1/2	3/4	38	24	65,5	350
805203	16	-10	5/8	3/4	38	24	70	350
805204	19	-12	3/4	3/4	38	25	84,5	350
805205	19	-12	3/4	1	44,5	27,5	86,5	350
805206	25	-16	1	1	44,5	28	101	280
805207	25	-16	1	1 1/4	50,8	30	102,5	280
805208	31	-20	1 1/4	1 1/4	50,8	33	120	210
805209	31	-20	1 1/4	1 1/2	60,3	36,5	124	210
805210	38	-24	1 1/2	1 1/2	60,3	40	155	185
805211	38	-24	1 1/2	2	71,4	44,5	159	185
805212	51	-32	2	2	71,4	46,5	202	165

Note: Desiderando ordinare il raccordo in acciaio inox, sostituire nel codice l'**80....** iniziale con **81....** .

FLANGIA DIRITTA INTERA SERIE 6000 PSI - SAE J518

Codice: **8053..**
 Tipo: **SFS**

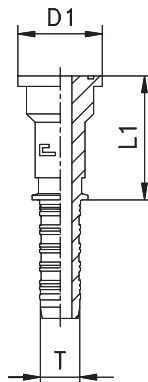

CODICE	Ø interno tubo T			Ø flangia	D1	L1	PN [bar]
	DN	size	INCH				
805301	12	-8	1/2	1/2	31,8	45,5	350
805302	12	-8	1/2	3/4	41,3	53	350
805303	16	-10	5/8	3/4	41,3	53,5	350
805304	19	-12	3/4	3/4	41,3	54	350
805305	19	-12	3/4	1	47,6	60	350
805306	25	-16	1	1	47,6	60,5	280
805307	25	-16	1	1 1/4	54	69	280
805308	31	-20	1 1/4	1 1/4	54	70	210
805309	31	-20	1 1/4	1 1/2	63,5	75	210
805310	38	-24	1 1/2	1 1/2	63,5	76	185
805311	38	-24	1 1/2	2	79,4	89	185
805312	51	-32	2	2	79,4	90	165

Note: Desiderando ordinare il raccordo in acciaio inox, sostituire nel codice l'**80....** iniziale con **81....** .

FLANGIA A 90° INTERA SERIE 6000 PSI - SAE J518

Codice: **8054..**
 Tipo: **SFS90**

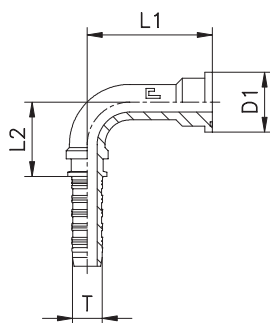

CODICE	Ø interno tubo T			Ø flangia	D1	L1	L2	PN [bar]
	DN	size	INCH					
805401	12	-8	1/2	1/2	31,8	42	36	415
805402	12	-8	1/2	3/4	41,3	50	36	415
805403	16	-10	5/8	3/4	41,3	52	40	350
805404	19	-12	3/4	3/4	41,3	56	53,5	350
805405	19	-12	3/4	1	47,6	62	53,5	350
805406	25	-16	1	1	47,6	68	64,5	280
805407	25	-16	1	1/4	54	75	64,5	280
805408	31	-20	1/4	1/4	54	86	75,5	210
805409	31	-20	1/4	1/2	63,5	94,5	75,5	210
805410	38	-24	1/2	1/2	63,5	105	101	185
805411	38	-24	1/2	2	79,4	121	104	185
805412	51	-32	2	2	79,4	136,5	137,5	165

Note: Desiderando ordinare il raccordo in acciaio inox, sostituire nel codice l'**80....** iniziale con **81....**

FLANGIA A 45° INTERA SERIE 6000 PSI - SAE J518

Codice: **8055..**
 Tipo: **SFL90**

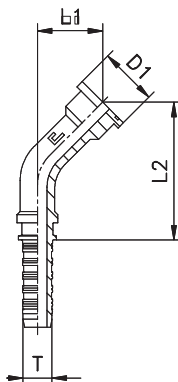

CODICE	Ø interno tubo T			Ø flangia	D1	L1	L2	PN [bar]
	DN	size	INCH					
805501	12	-8	1/2	1/2	31,8	21,5	62,5	415
805502	12	-8	1/2	3/4	41,3	27	68	415
805503	16	-10	5/8	3/4	41,3	27	73	350
805504	19	-12	3/4	3/4	41,3	28,5	87,5	350
805505	19	-12	3/4	1	47,6	32,5	91,5	350
805506	25	-16	1	1	47,6	33	106	280
805507	25	-16	1	1/4	54	38	111	280
805508	31	-20	1/4	1/4	54	41	128	210
805509	31	-20	1/4	1/2	63,5	47	134	210
805510	38	-24	1/2	1/2	63,5	50,5	165	185
805511	38	-24	1/2	2	79,4	61,5	176,5	185
805512	51	-32	2	2	79,4	64	219,5	165

Note: Desiderando ordinare il raccordo in acciaio inox, sostituire nel codice l'**80....** iniziale con **81....**

SEMIFLANGIA SERIE 3000 PSI - SAE J518

Codice: 8056..

Tipo: FL

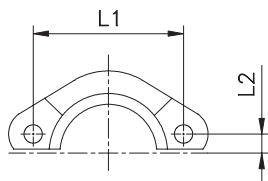

CODICE	Ø flangia	L1	L2
805601	1/2	38,1	8,7
805602	3/4	47,6	11,1
805603	1	52,4	13,1
805604	1 1/4	58,7	15,1
805605	1 1/2	69,9	17,8
805606	2	77,8	21,4

Note: Desiderando ordinare il raccordo in acciaio inox, sostituire nel codice l'80.... iniziale con 81....

SEMIFLANGIA SERIE 6000 PSI - SAE J518

Codice: 8057..

Tipo: FS

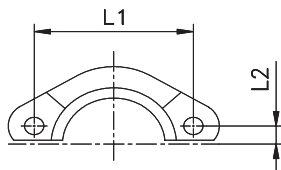

CODICE	Ø flangia	L1	L2
805701	1/2	40,5	9,1
805702	3/4	50,8	11,9
805703	1	57,2	13,9
805704	1 1/4	66,7	15,9
805705	1 1/2	79,4	18,2
805706	2	96,8	22,2

Note: Desiderando ordinare il raccordo in acciaio inox, sostituire nel codice l'80.... iniziale con 81....

BOCCOLA PER TUBO 4SH - 4SP - R13- skive

Codice: 8058.. INTERLOCK

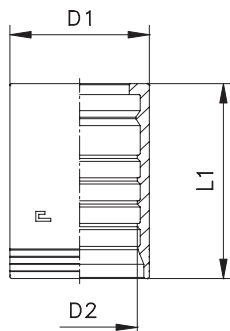

CODICE	Ø interno tubo T		Dimensioni [mm]			Lunghezza di spellicciatura		Applicazioni
	DN	INCH	D1	D2	L1	Esterna	Interna	
805801	19	3/4	38	30	60	48	15	4SH-4SP-R13
805802	25	1	46	37,5	74,5	61	17	4SH-4SP-R13
805803	31	1 1/4	55	43,9	88	70	22	4SH
805804	38	1 1/2	62	51,3	94	79	22,5	4SH
805805	51	2	79,5	66	99	83	30	4SH

Note: Desiderando ordinare il raccordo in acciaio inox, sostituire nel codice l'80.... iniziale con 81.....

BOCCOLA PER TUBO R13 SKIVE- skive

Codice: 8059.. INTERLOCK

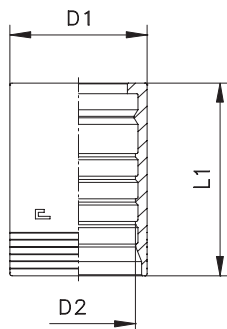

CODICE	Ø interno tubo T		Dimensioni [mm]			Lunghezza di spellicciatura		Applicazioni
	DN	INCH	D1	D2	L1	Esterna	Interna	
805903	31	1 1/4	60	49,5	88	70	22	R13
805904	38	1 1/2	67	56	94	79	22,5	R13
805905	51	2	84,5	71	99	83	30	R13

Note: Desiderando ordinare il raccordo in acciaio inox, sostituire nel codice l'80.... iniziale con 81.....

MASCHIO DIRITTO - CONO A 24° - ISO 8434-1 (DIN 2353)

Filetto metrico cilindrico

Codice: **8060.. INTERLOCK**

Tipo: **CEL/GES**

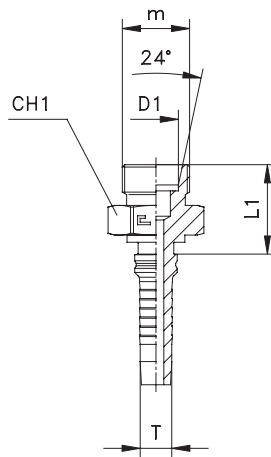

CODICE	Ø interno tubo T			cono 24° D1	m	L1	CH1	PN [bar]
	DN	size	INCH					
806001	19	-12	3/4	20S	30x2	34,5	32	400
806002	19	-12	3/4	25S	36x2	38,5	41	400
806003	25	-16	1	25S	36x2	39	41	380
806004	25	-16	1	30S	42x2	41	46	380
806005	31	-20	1 1/4	38S	52x2	48,5	55	315

Note: Desiderando ordinare il raccordo in acciaio inox, sostituire nel codice l'**80**.... iniziale con **81**....

DIRITTO CON DADO LIBERO - CONO A 24° CON O-RING - ISO 8434-1 (DIN 2353)

Filetto metrico cilindrico

Codice: **8061.. INTERLOCK**

Tipo: **DKOS**

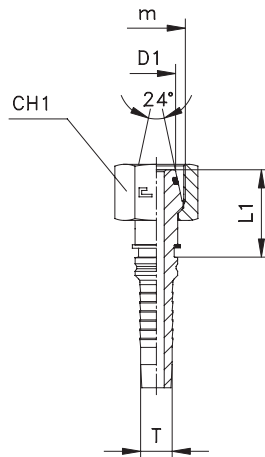

CODICE	Ø interno tubo T			cono 24° D1	m	L1	CH1	PN [bar]
	DN	size	INCH					
806101	19	-12	3/4	20S	30x2	34,5	36	400
806102	19	-12	3/4	25S	36x2	36,5	46	400
806103	25	-16	1	25S	36x2	37	46	380
806104	25	-16	1	30S	42x2	40	50	380
806105	31	-20	1 1/4	38S	52x2	45,5	60	315

Note: Desiderando ordinare il raccordo in acciaio inox, sostituire nel codice l'**80**.... iniziale con **81**....

CURVA A 90° CON DADO LIBERO - CONO A 24° CON O-RING - ISO 8434-1 (DIN 2353)

Filetto metrico cilindrico

Codice: **8062.. INTERLOCK**

Tipo: **DKOS90**

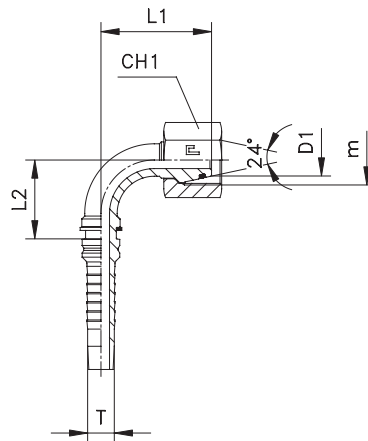

CODICE	Ø interno tubo T			Ø tubo cono 24°	m	L1	L2	CH1	PN [bar]
	DN	size	INCH						
806201	19	-12	3/4	20S	30x2	53,5	52,5	36	400
806202	19	-12	3/4	25S	36x2	59,5	52,5	46	400
806203	25	-16	1	25S	36x2	65,5	68	46	380
806204	25	-16	1	30S	42x2	72	68	50	380
806205	31	-20	1 1/4	38S	52x2	85	81	60	315

Note: Desiderando ordinare il raccordo in acciaio inox, sostituire nel codice l'80.... iniziale con 81....

CURVA A 45° CON DADO LIBERO - CONO A 24° CON O-RING - ISO 8434-1 (DIN 2353)

Filetto metrico cilindrico

Codice: **8063.. INTERLOCK**

Tipo: **DKOS45**

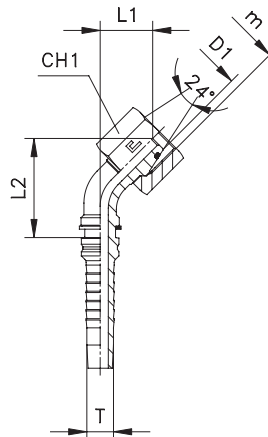

CODICE	Ø interno tubo T			Ø tubo cono 24°	m	L1	L2	CH1	PN [bar]
	DN	size	INCH						
806301	19	-12	3/4	20S	30x2	26,5	84,5	36	400
806302	19	-12	3/4	25S	36x2	31	88,5	46	400
806303	25	-16	1	25S	36x2	31,5	106,5	46	380
806304	25	-16	1	30S	42x2	36	111	50	380
806305	31	-20	1 1/4	38S	52x2	40,5	131	60	315

Note: Desiderando ordinare il raccordo in acciaio inox, sostituire nel codice l'80.... iniziale con 81....

DIRITTO - CONO JIC 37° - ISO 8434-2 (SAE J514)

Filetto UNF/UN-2A

Codice: **8064.. INTERLOCK**

Tipo: **AGJ**

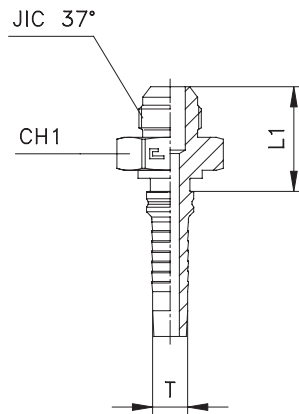

CODICE	Ø interno tubo T			Ø tubo JIC 37°		JIC 37°	L1	CH1	PN [bar]
	DN	size	INCH	M	W				
806401	19	-12	3/4	18-20	3/4	1 1/16-12	39,5	30	350
806402	19	-12	3/4	22	7/8	1 3/16-12	40	32	290
806403	19	-12	3/4	25	1	1 5/16-12	40,5	36	290
806404	25	-16	1	25	1	1 5/16-12	41	36	290
806405	25	-16	1	30-32	1 1/4	1 5/8-12	44	46	240
806406	31	-20	1 1/4	30-32	1 1/4	1 5/8-12	46,5	46	240
806407	31	-20	1 1/4	38	1 1/2	1 7/8-12	52	50	240
806408	38	-24	1 1/2	38	1 1/2	1 7/8-12	52	50	240
806409	51	-32	2	50	2	2 1/2-12	64,5	65	100

Note: Desiderando ordinare il raccordo in acciaio inox, sostituire nel codice l'**80....** iniziale con **81....** .

DIRITTO CON DADO SPINATO/LIBERO - JIC 37° - ISO 8434-2 (SAE J514)

Filetto UNF/UN-2B

Codice: **8065.. INTERLOCK**

Tipo: **DKJ**

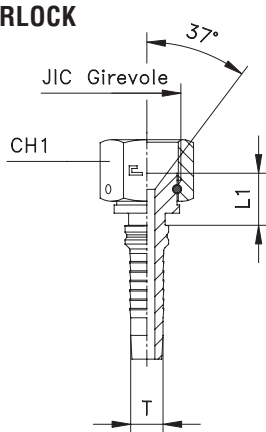

FORMA X

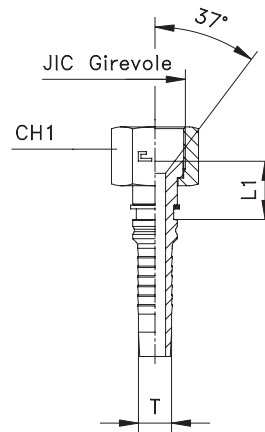

FORMA Y

CODICE	Ø interno tubo T			JIC 37°	FORMA	L1	CH1	PN [bar]
	DN	size	INCH					
806501	19	-12	3/4	1 1/16-12	X	18,5	32	350
806502	19	-12	3/4	1 3/16-12	Y	20	36	290
806503	19	-12	3/4	1 5/16-12	Y	20	41	290
806504	25	-16	1	1 5/16-12	X	20,5	41	290
806505	25	-16	1	1 5/8-12	Y	22	50	240
806506	31	-20	1 1/4	1 5/8-12	X	23,5	50	240
806507	31	-20	1 1/4	1 7/8-12	Y	27,5	60	240
806508	38	-24	1 1/2	1 7/8-12	X	27,5	60	240
806509	51	-32	2	2 1/2-12	X	32,5	75	100

Note: Desiderando ordinare il raccordo in acciaio inox, sostituire nel codice l'**80....** iniziale con **81....** .

CURVA A 90° CON DADO SPINATO/LIBERO - JIC 37° - ISO 8434-2 (SAE J514)

Filetto UNF/UN-2B Filetto gas conico

Codice: **8066.. INTERLOCK**

Tipo: **DKJ90**

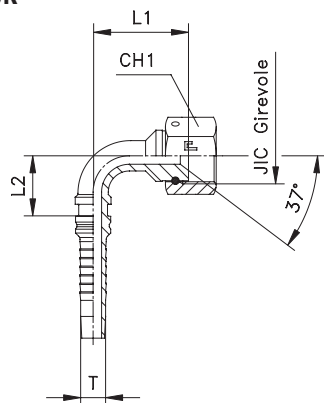

FORMA X

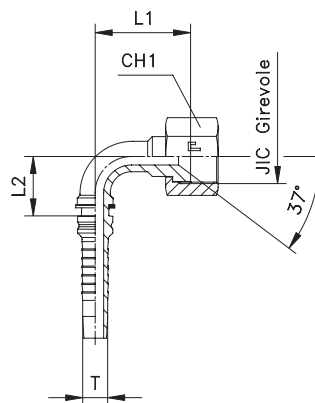

FORMA Y

CODICE	Ø interno tubo T			JIC 37°	FORMA	L1	L2	CH1	PN [bar]
	DN	size	INCH						
806601	19	-12	3/4	11/16-12	X	51	51,5	32	350
806602	19	-12	3/4	13/16-12	Y	49,5	52,5	36	290
806603	19	-12	3/4	15/16-12	Y	51	52,5	41	290
806604	25	-16	1	15/16-12	X	62,5	69	41	290
806605	25	-16	1	15/8-12	Y	62	67	50	240
806606	31	-20	1 1/4	15/8-12	X	80	81	50	240
806607	31	-20	1 1/4	17/8-12	Y	80	81	60	240
806608	38	-24	1 1/2	17/8-12	X	97,5	105,5	60	240
806609	51	-32	2	2 1/2-12	X	123,5	142,5	75	100

Note: Desiderando ordinare il raccordo in acciaio inox, sostituire nel codice l'80.... iniziale con 81.....

CURVA A 45° CON DADO SPINATO/LIBERO - JIC 37° (SAE J514)

Filetto UNF/UN-2B

Codice: **8067.. INTERLOCK**

Tipo: **DKJ45**

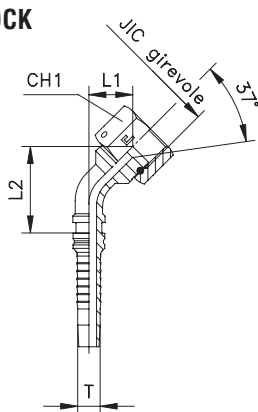

FORMA X

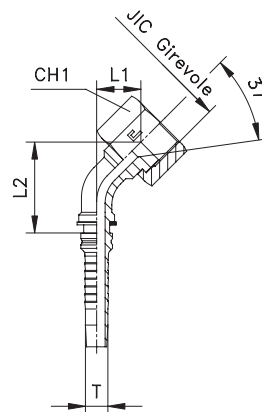

FORMA Y

CODICE	Ø interno tubo T			JIC 37°	FORMA	L1	L2	CH1	PN [bar]
	DN	size	INCH						
806701	19	-12	3/4	11/16-12	X	25	84,5	32	350
806702	19	-12	3/4	13/16-12	Y	24	82	36	290
806703	19	-12	3/4	15/16-12	Y	25	83	41	290
806704	25	-16	1	15/16-12	X	29,5	104,5	41	290
806705	25	-16	1	15/8-12	Y	29	104	50	240
806706	31	-20	1 1/4	15/8-12	X	36,5	127,5	50	240
806707	31	-20	1 1/4	17/8-12	Y	37	127,5	60	240
806708	38	-24	1 1/2	17/8-12	X	45	162,5	60	240
806709	51	-32	2	2 1/2-12	X	55	213	75	100

Note: Desiderando ordinare il raccordo in acciaio inox, sostituire nel codice l'80.... iniziale con 81.....

DIRITTO

Filetto gas conico

Codice: **8068.. INTERLOCK**

Tipo: **AGR-K**

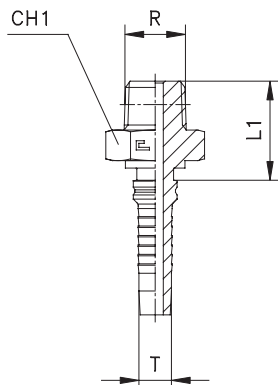

CODICE	Ø interno tubo T			R	L1	CH1	PN [bar]
	DN	size	INCH				
806801	19	-12	3/4	3/4	34,5	27	200
806802	25	-16	1	1	41	36	160
806803	31	-20	1 1/4	1 1/4	46,5	46	160
806804	38	-24	1 1/2	1 1/2	49,5	50	160
806805	51	-32	2	2	55	65	100

Note: Desiderando ordinare il raccordo in acciaio inox, sostituire nel codice l'80.... iniziale con 81.... .

DIRITTO

Filetto NPTF

Codice: **8069.. INTERLOCK**

Tipo: **AGN**

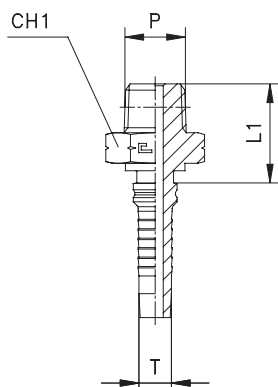

CODICE	Ø interno tubo T			P	L1	CH1	PN [bar]
	DN	size	INCH				
806901	19	-12	3/4	3/4	34,5	27	200
806902	19	-12	3/4	1	40,5	36	160
806903	25	-16	1	1	41	36	160
806904	25	-16	1	1 1/4	44	46	160
806905	31	-20	1 1/4	1 1/4	46,5	46	160
806906	31	-20	1 1/4	1 1/2	49,5	50	160
806907	38	-24	1 1/2	1 1/2	49,5	50	160
806908	51	-32	2	2	55	65	100

Note: Desiderando ordinare il raccordo in acciaio inox, sostituire nel codice l'80.... iniziale con 81.... .

DIRITTO - CONO A 60° - ISO 8434-6 (BS 5200)

Filetto gas cilindrico

Codice: **8070.. INTERLOCK**

Tipo: **AGR**

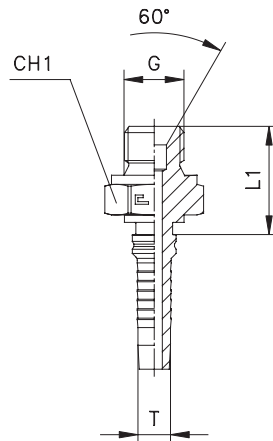

CODICE	Ø interno tubo T			G	L1	CH1	PN [bar]
	DN	size	INCH				
807001	19	-12	3/4	3/4	34,5	32	315
807002	25	-16	1	1	39	41	250
807003	25	-16	1	1 1/4	42	50	200
807004	31	-20	1 1/4	1 1/4	44,5	50	200
807005	38	-24	1 1/2	1 1/2	49,5	55	160
807006	51	-32	2	2	57,5	70	125

Note: Desiderando ordinare il raccordo in acciaio inox, sostituire nel codice l'**80**.... iniziale con **81**....

DIRITTO CON DADO SPINATO/LIBERO - CONO A 60° CON O-RING - ISO 8434-6 (BS 5200)

Filetto gas cilindrico

Codice: **8071.. INTERLOCK**

Tipo: **DKOR**

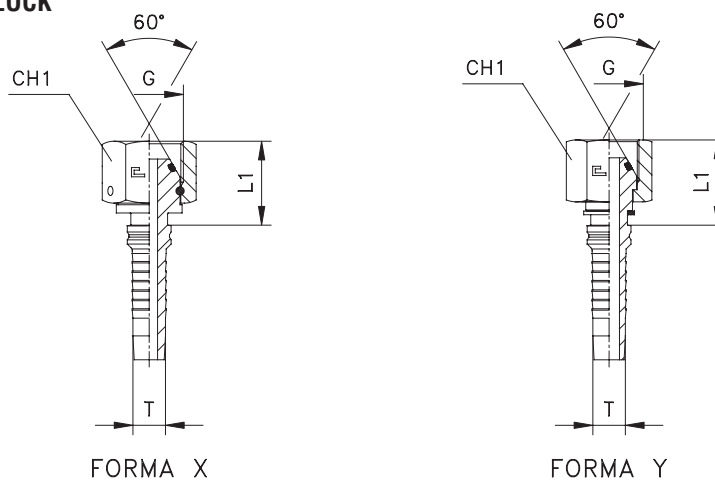

CODICE	Ø interno tubo T			G	FORMA	L1	CH1	PN [bar]
	DN	size	INCH					
807101	19	-12	3/4	3/4	X	22,5	32	315
807102	25	-16	1	1	X	28	41	250
807103	25	-16	1	1 1/4	Y	31	50	200
807104	31	-20	1 1/4	1 1/4	Y	32,5	50	200
807105	38	-24	1 1/2	1 1/2	Y	34,5	55	160
807106	51	-32	2	2	X	38	70	125

Note: Desiderando ordinare il raccordo in acciaio inox, sostituire nel codice l'**80**.... iniziale con **81**....

CURVA A 90° CON DADO SPINATO/LIBERO - CONO A 60° CON O-RING - ISO 8434-6 (BS 5200)

Filetto gas cilindrico

Codice: **8072.. INTERLOCK**

Tipo: **DKOR90**

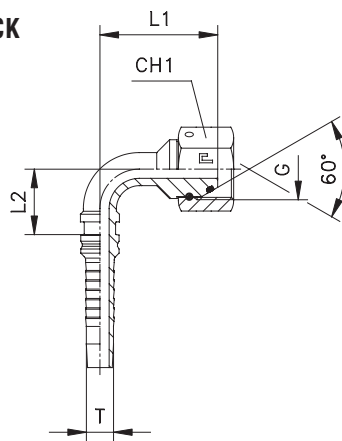

FORMA X

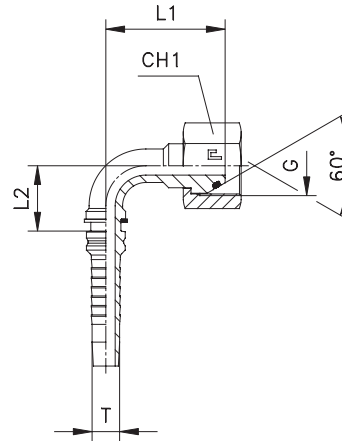

FORMA Y

CODICE	Ø interno tubo T			G	FORMA	L1	L2	CH1	PN [bar]
	DN	size	INCH						
807201	19	-12	3/4	3/4	X	55	52	32	315
807202	25	-16	1	1	X	70	68	41	250
807203	25	-16	1	1 1/4	Y	72,5	68	50	200
807204	31	-20	1 1/4	1 1/4	Y	83	81	50	200
807205	38	-24	1 1/2	1 1/2	Y	99	105	55	160
807206	51	-32	2	2	X	127	142,5	70	125

Note: Desiderando ordinare il raccordo in acciaio inox, sostituire nel codice l'80.... iniziale con 81....

CURVA A 45° CON DADO SPINATO/LIBERO - CONO A 60° CON O-RING - ISO 8434-6 (BS 5200)

Filetto gas cilindrico

Codice: **8073.. INTERLOCK**

Tipo: **DKOR45**

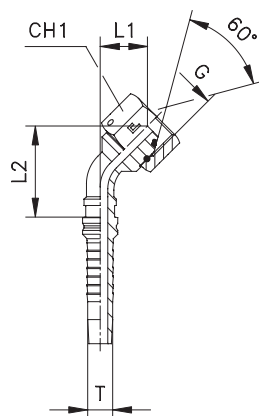

FORMA X

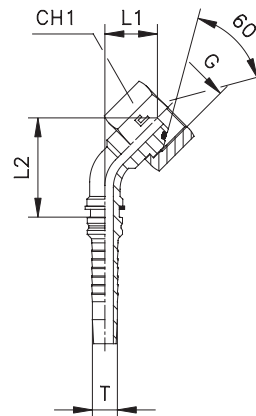

FORMA Y

CODICE	Ø interno tubo T			G	FORMA	L1	L2	CH1	PN [bar]
	DN	size	INCH						
807301	19	-12	3/4	3/4	X	27,5	83,5	32	315
807302	25	-16	1	1	X	34,5	109,5	41	250
807303	25	-16	1	1 1/4	Y	36,5	111,5	50	200
807304	31	-20	1 1/4	1 1/4	Y	39	129,5	50	200
807305	38	-24	1 1/2	1 1/2	Y	46	163	55	160
807306	51	-32	2	2	X	57,5	215,5	70	125

Note: Desiderando ordinare il raccordo in acciaio inox, sostituire nel codice l'80.... iniziale con 81....

DIRITTO ORFS - ISO 8434-3 (SAE J1453)

Filetto UNF/UNS/UN-2A

Codice: **8074.. INTERLOCK**

Tipo: **AGO**

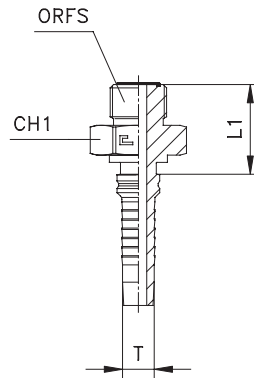

CODICE	Ø interno tubo T			Ø tubo ORFS		ORFS	L1	CH1	PN [bar]
	DN	size	INCH	M	W				
807401	19	-12	3/4	18-20	3/4	13/16-12	36,5	32	420
807402	25	-16	1	22-25	7/8-1	17/16-12	39	41	380
807403	31	-20	1 1/4	28-30	1 1/4	1 11/16-12	43,5	46	280
807404	38	-24	1 1/2	35-38	1 1/2	2-12	45	55	280

Note: Desiderando ordinare il raccordo in acciaio inox, sostituire nel codice l'**80**.... iniziale con **81**....

DIRITTO ORFS CON DADO LIBERO/GRAFFATO - ISO 8434-3 (SAE J1453)

Filetto UNF/UNS/UN-2B

Codice: **8075.. INTERLOCK**

Tipo: **ORFS**

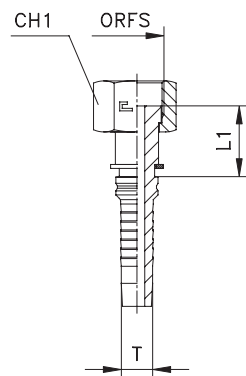

FORMA X

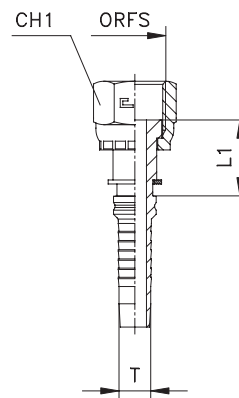

FORMA Y

CODICE	Ø interno tubo T			Ø tubo ORFS		ORFS	FORMA	L1	CH1	PN [bar]
	DN	size	INCH	M	W					
807501	19	-12	3/4	18-20	3/4	13/16-12	X	32	36	420
807502	25	-16	1	22-25	7/8-1	17/16-12	Y	33,5	46	380
807503	31	-20	1 1/4	28-30	1 1/4	1 11/16-12	Y	35	50	280
807504	38	-24	1 1/2	35-38	1 1/2	2-12	X	35	60	280

Note: Desiderando ordinare il raccordo in acciaio inox, sostituire nel codice l'**80**.... iniziale con **81**....

CURVA ORFS A 90° CON DADO LIBERO/GRAFFATO - ISO 8434-3 (SAE J1453)

Filetto UNF/UNS/UN-2B

Codice: **8076.. INTERLOCK**

Tipo: **ORFS90**

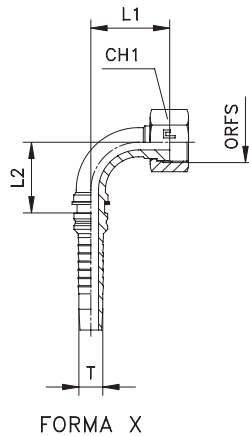

FORMA X

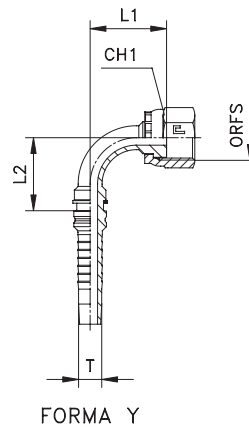

FORMA Y

CODICE	Ø interno tubo T			Ø tubo ORFS		ORFS	FORMA	L1	L2	CH1	PN [bar]
	DN	size	INCH	M	W						
807601	19	-12	3/4	18-20	3/4	13/16-12	X	51	52,5	36	420
807602	25	-16	1	22-25	7/8-1	17/16-12	Y	57,5	68	46	380
807603	31	-20	1 1/4	28-30-32	1 1/4	1 11/16-12	Y	72	81	50	280
807604	38	-24	1 1/2	35-38	1 1/2	2-12	X	87	105,5	60	280

Note: Desiderando ordinare il raccordo in acciaio inox, sostituire nel codice l'80.... iniziale con 81....

CURVA ORFS A 45° CON DADO LIBERO/GRAFFATO - ISO 8434-3 (SAE J1453)

Filetto UNF/UNS/UN-2B

Codice: **8077.. INTERLOCK**

Tipo: **ORFS45**

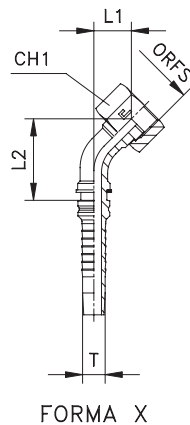

FORMA X

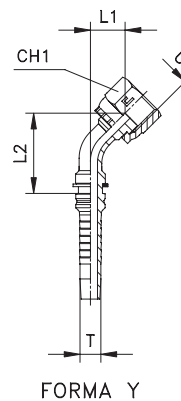

FORMA Y

CODICE	Ø interno tubo T			Ø tubo ORFS		ORFS	FORMA	L1	L2	CH1	PN [bar]
	DN	size	INCH	M	W						
807701	19	-12	3/4	18-20	3/4	13/16-12	X	22,5	80,5	36	420
807702	25	-16	1	22-25	7/8-1	17/16-12	Y	26	101	46	380
807703	31	-20	1 1/4	28-30-32	1 1/4	1 11/16-12	Y	31	121,5	50	280
807704	38	-24	1 1/2	35-38	1 1/2	2-12	X	37,5	154,5	60	280

Note: Desiderando ordinare il raccordo in acciaio inox, sostituire nel codice l'80.... iniziale con 81....

FLANGIA DIRITTA INTERA SERIE 3000 PSI - SAE J518

Codice: **8078.. INTERLOCK**
 Tipo: **SFL**

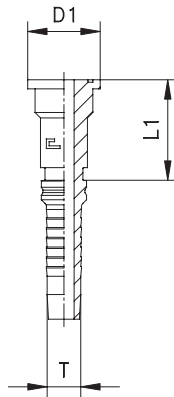

CODICE	Ø interno tubo T			Ø flangia	D1	L1	PN [bar]
	DN	size	INCH				
807801	19	-12	3/4	3/4	38	48	350
807802	19	-12	3/4	1	44,5	51	350
807803	25	-16	1	1	44,5	51,5	320
807804	25	-16	1	1 1/4	50,8	56	280
807805	31	-20	1 1/4	1 1/4	50,8	57,5	280
807806	31	-20	1 1/4	1 1/2	60,3	59,5	210
807807	38	-24	1 1/2	1 1/2	60,3	59,5	210
807808	38	-24	1 1/2	2	71,4	64,5	210
807809	51	-32	2	2	71,4	66	210

Note: Desiderando ordinare il raccordo in acciaio inox, sostituire nel codice l'**80....** iniziale con **81....**

FLANGIA A 90° INTERA SERIE 3000 PSI - SAE J518

Codice: **8079.. INTERLOCK**
 Tipo: **SFL90**

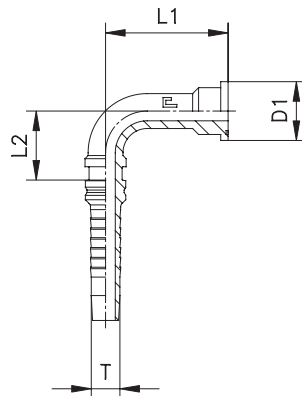

CODICE	Ø interno tubo T			Ø flangia	D1	L1	L2	PN [bar]
	DN	size	INCH					
807901	19	-12	3/4	3/4	38	52	52	350
807902	19	-12	3/4	1	44,5	55	52	350
807903	25	-16	1	1	44,5	61	68	320
807904	25	-16	1	1 1/4	50,8	63,5	68	280
807905	31	-20	1 1/4	1 1/4	50,8	74,5	81	280
807906	31	-20	1 1/4	1 1/2	60,3	80	81	210
807907	38	-24	1 1/2	1 1/2	60,3	90,5	105,5	210
807908	38	-24	1 1/2	2	71,4	96,5	105,5	210
807909	51	-32	2	2	71,4	112	142,5	210

Note: Desiderando ordinare il raccordo in acciaio inox, sostituire nel codice l'**80....** iniziale con **81....**

FLANGIA A 45° INTERA SERIE 3000 PSI - SAE J518

Codice: **8080.. INTERLOCK**
 Tipo: **SFL45**

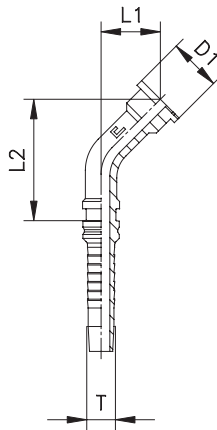

CODICE	Ø interno tubo T			Ø flangia	D1	L1	L2	PN [bar]
	DN	size	INCH					
808001	19	-12	3/4	3/4	38	25,5	82,5	350
808002	19	-12	3/4	1	44,5	27,5	84,5	350
808003	25	-16	1	1	44,5	28	103,5	320
808004	25	-16	1	1 1/4	50,8	30	105	280
808005	31	-20	1 1/4	1 1/4	50,8	33	123,5	280
808006	31	-20	1 1/4	1 1/2	60,3	36,5	127,5	210
808007	38	-24	1 1/2	1 1/2	60,3	40	157,5	210
808008	38	-24	1 1/2	2	71,4	44,5	161,5	210
808009	51	-32	2	2	71,4	46,5	205	210

Note: Desiderando ordinare il raccordo in acciaio inox, sostituire nel codice l'**80....** iniziale con **81....** .

FLANGIA DIRITTA INTERA SERIE 6000 PSI - SAE J518

Codice: **8081.. INTERLOCK**
 Tipo: **SFS**

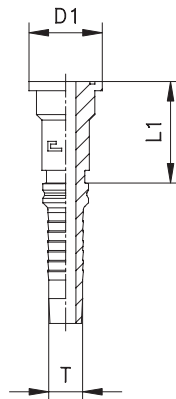

CODICE	Ø interno tubo T			Ø flangia	D1	L1	PN [bar]
	DN	size	INCH				
808101	19	-12	3/4	3/4	41,3	52	420
808102	19	-12	3/4	1	47,6	58	420
808103	25	-16	1	1	47,6	58,5	380
808104	25	-16	1	1 1/4	54	67	380
808105	31	-20	1 1/4	1 1/4	54	68,5	345
808106	31	-20	1 1/4	1 1/2	63,5	73,5	345
808107	38	-24	1 1/2	1 1/2	63,5	73,5	345
808108	51	-32	2	2	79,5	88	345

Note: Desiderando ordinare il raccordo in acciaio inox, sostituire nel codice l'**80....** iniziale con **81....** .

FLANGIA A 90° INTERA SERIE 6000 PSI - SAE J518

Codice: **8082.. INTERLOCK**
 Tipo: **SFL90**

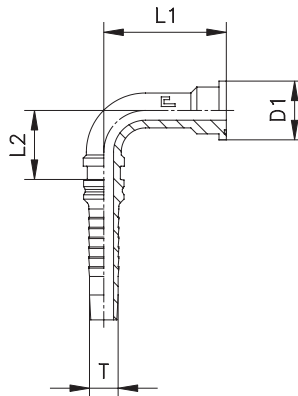

CODICE	Ø interno tubo T			Ø flangia	D1	L1	L2	PN [bar]
	DN	size	INCH					
808201	19	-12	3/4	3/4	41,3	56	52	420
808202	19	-12	3/4	1	47,6	62	52	420
808203	25	-16	1	1	47,6	68	68	380
808204	25	-16	1	1 1/4	54	75	68	380
808205	31	-20	1 1/4	1 1/4	54	86	81	345
808206	31	-20	1 1/4	1 1/2	63,5	94,5	81	345
808207	38	-24	1 1/2	1 1/2	63,5	105	105,5	345
808208	51	-32	2	2	79,4	136,5	142,5	345

Note: Desiderando ordinare il raccordo in acciaio inox, sostituire nel codice l'**80....** iniziale con **81....** .

FLANGIA A 45° INTERA SERIE 6000 PSI - SAE J518

Codice: **8083.. INTERLOCK**
 Tipo: **SFL45**

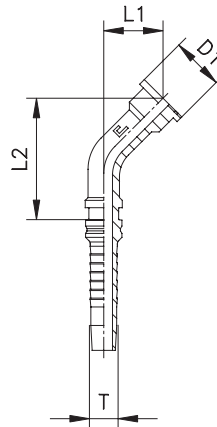

CODICE	Ø interno tubo T			Ø flangia	D1	L1	L2	PN [bar]
	DN	size	INCH					
808301	19	-12	3/4	3/4	41,3	28,5	85,5	420
808302	19	-12	3/4	1	47,6	32,5	89,5	420
808303	25	-16	1	1	47,6	33	108,5	380
808304	25	-16	1	1 1/4	54	38	113,5	380
808305	31	-20	1 1/4	1 1/4	54	41	131,5	345
808306	31	-20	1 1/4	1 1/2	63,5	47	137,5	345
808307	38	-24	1 1/2	1 1/2	63,5	50,5	167,5	345
808308	51	-32	2	2	79,4	64	222,5	345

Note: Desiderando ordinare il raccordo in acciaio inox, sostituire nel codice l'**80....** iniziale con **81....** .

CONNESSIONE RAPIDA CON GUARNIZIONE PIANA - DIRITTA

Filetto gas cilindrico

Codice: **8084...1**
Corpo connessione

Codice: **8084...2**
Inserto

Codice: **8084..**
Connessione completa

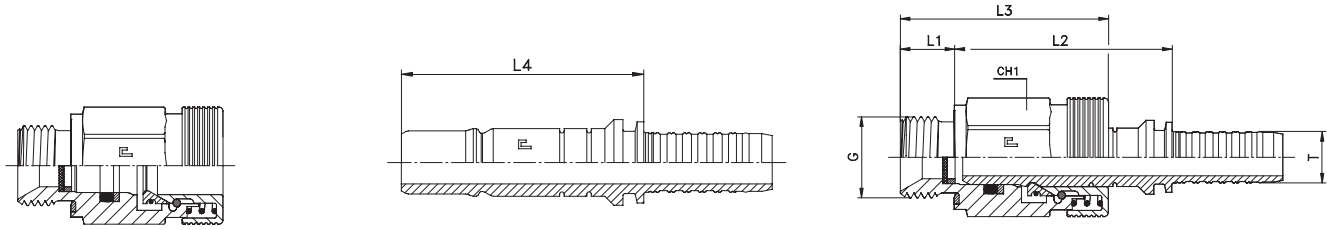

Ordinazione Corpo	Ordinazione Inserto	Ordinazione Completa	T Ø int. Tubo	G	L1	L2	L3	L4	CH1	PN [bar]
808402.1	808402.2	808402	DN6	1/4	12	53,5	53,5	47	22	350
808404.1	808404.2	808404	DN10	3/8	12	54,5	54	47,5	24	350
808405.1	808405.2	808405	DN12	1/2	14	55,5	53,5	53,5	27	350
808407.1	808407.2	808407	DN19	3/4	16	67,5	63	65,5	36	350
808408.1	808408.2	808408	DN25	1	18	88,5	81	80	41	250

Note: Desiderando ordinare il raccordo in acciaio inox, sostituire nel codice l'**80....** iniziale con **81....** .

CONNESSIONE RAPIDA CON GUARNIZIONE PIANA - CURVA - TAPPO

Filetto gas cilindrico

Curva 90°
Codice: **8085...2**
Inserto

Curva 90°
Codice: **8085..**
Completa

Curva 45°
Codice: **8086...2**
Inserto

Curva 45°
Codice: **8086..**
Completa

Tappo
Codice: **8087...2**
Inserto

Tappo
Codice: **8087..**
Completa

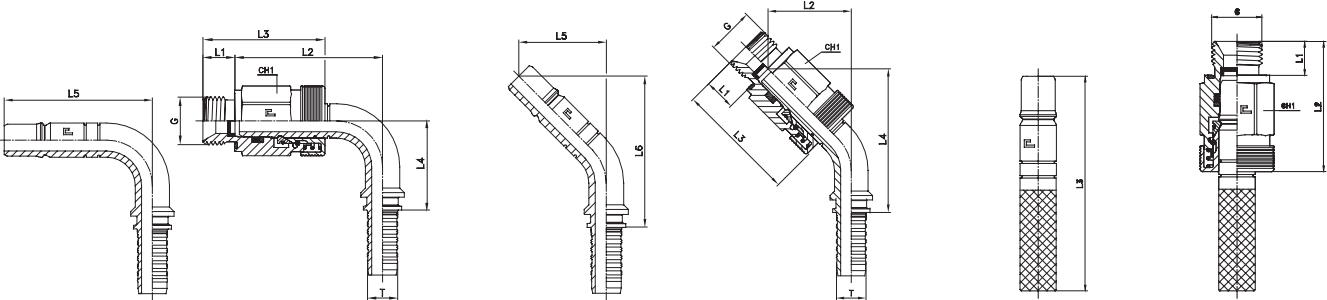

Ordinazione Corpo	Ordinazione Inserto	Ordinazione Completa	T Ø int. Tubo	G	L1	L2	L3	L4	L5	L6	CH1	PN [bar]
808402.1	808502.2	808502	DN6	1/4	12	60	53,5	36,5	52	22	22	350
808404.1	808504.2	808504	DN10	3/8	12	69	54	40,5	62	24	24	350
808405.1	808505.2	808505	DN12	1/2	14	70,5	53,5	42,5	68,5	27	27	350
808407.1	808507.2	808507	DN19	3/4	16	94	63	49	92,5	36	36	350
808408.1	808508.2	808508	DN25	1	18	120,5	81	67	112	41	41	250

Note: Desiderando ordinare il raccordo in acciaio inox, sostituire nel codice l'**80....** iniziale con **81....** .

Ordinazione Corpo	Ordinazione Inserto	Ordinazione Completa	T Ø int. Tubo	G	L1	L2	L3	L4	L5	L6	CH1	PN [bar]
808402.1	808602.2	808602	DN6	1/4	12	38,5	53,5	76,5	33	71	22	350
808404.1	808604.2	808604	DN10	3/8	12	41,5	54	84,5	36,5	79,5	24	350
808405.1	808605.2	808605	DN12	1/2	14	42,5	53,5	86	41	84,5	27	350
808407.1	808607.2	808607	DN19	3/4	16	53	63	108,5	52	107,5	36	350
808408.1	808608.2	808608	DN25	1	18	73	81	147	67	141	41	250

Note: Desiderando ordinare il raccordo in acciaio inox, sostituire nel codice l'**80....** iniziale con **81....** .

Ordinazione Corpo	Ordinazione Inserto	Ordinazione Completa	T Ø int. Tubo	G	L1	L2	L3	CH1	PN [bar]
808402.1	808702.2	808702	DN6	1/4	12	53,5	120	22	350
808404.1	808704.2	808704	DN10	3/8	12	54	120	24	350
808405.1	808705.2	808705	DN12	1/2	14	53,5	145	27	350
808407.1	808707.2	808707	DN19	3/4	16	63	155	36	350
808408.1	808708.2	808708	DN25	1	18	81	170	41	250

Note: Desiderando ordinare il raccordo in acciaio inox, sostituire nel codice l'**80....** iniziale con **81....** .

SPINE DI CONTROLLO COLLASSAMENTO FORO RACCORDI PER TUBO FLESSIBILE

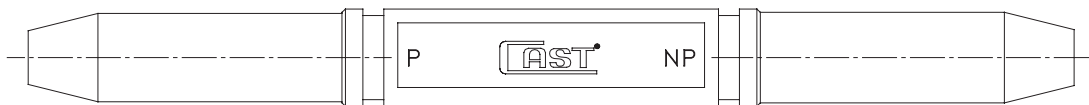

ORDINAZIONE COMPLETO SET SPINE	DESCRIZIONE	DISTINTA DI FORNITURA SET SPINE DI CONTROLLO	
		CODICE	DESCRIZIONE
STT-80	SET SPINE DI CONTROLLO PER TUBI TRECCIATI DA Ø3/16 A Ø2"	AS05STT-80	spina di controllo tubi trecciati 3/16
		AS06STT-80	spina di controllo tubi trecciati 1/4
		AS08STT-80	spina di controllo tubi trecciati 5/16
		AS10STT-80	spina di controllo tubi trecciati 3/8
		AS12STT-80	spina di controllo tubi trecciati 1/2
		AS16STT-80	spina di controllo tubi trecciati 5/8
		AS19STT-80	spina di controllo tubi trecciati 3/4
		AS25STT-80	spina di controllo tubi trecciati 1"
		AS31STT-80	spina di controllo tubi trecciati 1 1/4
		AS38STT-80	spina di controllo tubi trecciati 1 1/2
		AS51STT-80	spina di controllo tubi trecciati 2"
STS-80	SET SPINE DI CONTROLLO PER TUBI SPIRALATI DA Ø1/4 A Ø2"	AS06STS-80	spina di controllo tubi spiralati 1/4
		AS10STS-80	spina di controllo tubi spiralati 3/8
		AS12STS-80	spina di controllo tubi spiralati 1/2
		AS16STS-80	spina di controllo tubi spiralati 5/8
		AS19STS-80	spina di controllo tubi spiralati 3/4
		AS25STS-80	spina di controllo tubi spiralati 1"
		AS31STS-80	spina di controllo tubi spiralati 1 1/4
		AS38STS-80	spina di controllo tubi spiralati 1 1/2
AS51STS-80	spina di controllo tubi spiralati 2"		
STM-80	SET SPINE DI CONTROLLO PER TUBI TERMOPLASTICI DA Ø3/16 A Ø1"	AS05STM-80	spina di controllo tubi termoplastici 3/16
		AS06STM-80	spina di controllo tubi termoplastici 1/4
		AS08STM-80	spina di controllo tubi termoplastici 5/16
		AS10STM-80	spina di controllo tubi termoplastici 3/8
		AS12STM-80	spina di controllo tubi termoplastici 1/2
		AS16STM-80	spina di controllo tubi termoplastici 5/8
		AS19STM-80	spina di controllo tubi termoplastici 3/4
		AS25STM-80	spina di controllo tubi termoplastici 1"
STSI	SET SPINE DI CONTROLLO INTERLOCK PER TUBI SPIRALATI DA Ø3/4 A Ø2"	AS19STSI	spina di controllo interlock per tubi spiralati 3/4
		AS25STSI	spina di controllo interlock per tubi spiralati 1
		AS31STSI	spina di controllo interlock per tubi spiralati 1 1/4
		AS38STSI	spina di controllo interlock per tubi spiralati 1 1/2
		AS51STSI	spina di controllo interlock per tubi spiralati 2"

O-RING

Codice: 0301.. NBR
Codice: 0302.. VITON®

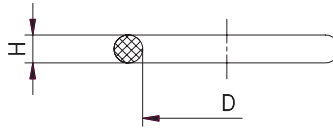

CONO DIN 24°

Codice		D	H	ØTubo
NBR	VITON®			
030102	030202	4	1,5	6L/S
030104	030204	6	1,5	8L/S
030105	030205	7,5	1,5	10L/S
030110	030210	9	1,5	12L/S
030113	030213	10	2	14S
030119	030219	12	2	15L/16S
030124	030224	15	2	18L
030127	030227	16,3	2,4	20S
030134	030234	20	2	22L
030135	030235	20,3	2,4	25S
030141	030241	25,3	2,4	30S
030142	030242	26	2	28L
030148	030248	32	2,5	35L
030149	030249	33,3	2,4	38S
030154	030254	38	2,5	42L

ANELLI "B4"

Codice		D	H	ØTubo
NBR	VITON®			
030103	030203	6	1	6L/S
030107	030207	8	1	8L/S
030112	030212	10	1	10L/S
030118	030218	12	1	12L/S
030122	030222	14	1	14S
030123	030223	15	1	15L
030126	030226	16	1	16S
030130	030230	18	1	18L
030133	030233	20	1	20S
030136	030236	22	1	22L
030140	030240	25	1	25S
030143	030243	28	1	28L
030147	030247	30	1	30S
030150	030250	35	1	35L
030153	030253	38	1	38S
030156	030256	42	1	42L

FRONTALE SERIE 3000/6000 PSI

Codice		D	H	ØTubo
NBR	VITON®			
030181	030281	18,64	3,53	1/2
030182	030282	24,99	3,53	3/4
030183	030283	32,92	3,53	1
030184	030284	37,69	3,53	1 1/4
030185	030285	47,22	3,53	1 1/2
030186	030286	56,74	3,53	2

RONDELLE PORTAMANOMETRO

Codice		D	H	Filetto
NBR	VITON®			
030103	030203	6	1	G 1/4
030118	030218	12	1	G 1/2

CONO BS 5200 60° GAS

Codice		D	H	Dado
NBR	VITON®			
030101	030201	4	1	G 1/8
030103	030203	6	1	G 1/4
030107	030207	8	1	G 3/8
030118	030218	12	1	G 1/2
030126	030226	16	1	G 5/8
030130	030230	18	1	G 3/4
030136	030236	22	1	G 1
030147	030247	30	1	G 1 1/4
030150	030250	35	1	G 1 1/2
030168	030268	48	1	G 2

CONO BS 5200 60° METRICO

Codice		D	H	Dado
NBR	VITON®			
030101	030201	4	1	M12x1,5
030103	030203	6	1	M14x1,5
030107	030207	8	1	M16x1,5
030112	030212	10	1	M18x1,5
030118	030218	12	1	M20x1,5
030122	030222	14	1	M22x1,5
030130	030230	18	1	M26x1,5
030136	030236	22	1	M30x1,5
030143	030243	28	1	M38x1,5
030180	030280	32	1	M45x1,5

FRONTALE ORFS

Codice		D	H	ØTubo
NBR	VITON®			
030170	030270	7,65	1,78	6
030171	030271	9,25	1,78	8-10
030172	030272	12,42	1,78	12
030173	030273	15,6	1,78	14-15-16
030174	030274	18,77	1,78	18-20
030175	030275	23,52	1,78	22-25
030176	030276	29,87	1,78	28-30-32
030177	030277	37,82	1,78	35-38

FILETTO GAS CILINDRICO

Codice		D	H	Filetto
NBR	VITON®			
030106	030206	7,97	1,88	G 1/8
030115	030215	10,77	2,62	G 1/4
030121	030221	13,94	2,62	G 3/8
030129	030229	17,86	2,62	G 1/2
030137	030237	23,47	2,62	G 3/4
030146	030246	29,74	3,53	G 1
030152	030252	37,69	3,53	G 1 1/4
030158	030258	44,04	3,53	G 1 1/2
030160	030260	55,56	3,53	G 2

FILETTO METRICO CILINDRICO

Codice		D	H	Filetto
NBR	VITON®			
030108	030208	8,1	1,6	M10x1
030111	030211	9,3	2,2	M12x1,5
030116	030216	11,3	2,2	M14x1,5
030120	030220	13,3	2,2	M16x1,5
030125	030225	15,3	2,2	M18x1,5
030169	030269	17,3	2,2	M20x1,5
030132	030232	19,3	2,2	M22x1,5
030139	030239	23,6	2,9	M27x2
030144	030244	29,6	2,9	M33x2
030155	030255	38,6	2,9	M42x2
030159	030259	44,6	2,9	M48x2

FILETTO UNF/UN - 2A

Codice		D	H	ØTubo
NBR	VITON®			
030109	030209	8,92	1,83	7/16-20
030114	030214	10,52	1,83	1/2-20
030117	030217	11,9	1,98	9/16-18
030128	030228	16,36	2,2	3/4-16
030131	030231	19,18	2,46	7/8-14
030138	030238	23,47	2,95	1 1/16-12
030145	030245	29,74	2,95	1 5/16-12
030151	030251	37,46	3	1 5/8-12
030157	030257	43,69	3	1 7/8-12

INTERNO VALVOLE DI RITEGNO

Codice		D	H	TIPO	APPLICAZIONE
NBR	VITON®				
030161	030261	60	2,62	Corpo	Ø Tubo DIN 35L,42L, 30S, 38S Ø Tubo JIC 37° 30,32, 38 Filetto femmina: Gas 1 1/4, Gas 1 1/2, NPT 1 1/4, NPT 1 1/2, M42x2, M48x2

Note: VITON® è un marchio registrato dalla DuPont Dow Elastomers.

GUARNIZIONE PIANA PER TUTTE LE SERIE - Filetto gas cilindrico - Filetto metrico cilindrico

Codice: 0303.. NBR

Codice: 0304.. VITON®

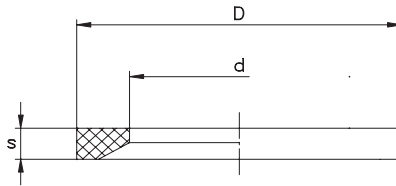

Ordinazione NBR	Ordinazione VITON®	Filetto metrico	Filetto gas	D	d	s
030301	030401	8x1		9,9	6,5	1
030302	030402	10x1	1/8	11,9	8,4	1
030303	030403	12x1,5		14,4	9,8	1,5
030304	030404	14x1,5	1/4	16,5	11,6	1,5
030305	030405	16x1,5		18,9	13,8	1,5
030306	030406		3/8	18,9	14,7	1,5
030307	030407	18x1,5		20,9	15,7	1,5
030308	030408	20x1,5		22,9	17,8	1,5
030309	030409		1/2	23,9	18,5	1,5
030310	030410	22x1,5		24,3	19,6	1,5
030311	030411	26x1,5 - 27x2	3/4	29,2	23,9	1,5
030312	030412	33x2	1	35,7	29,7	2
030313	030413	42x2	1 1/4	45,8	38,8	2
030314	030414	48x2	1 1/2	50,7	44,7	2

GUARNIZIONE DI TENUTA PER ANELLO B4

Codice: 0305.. NBR

Codice: 0306.. VITON®

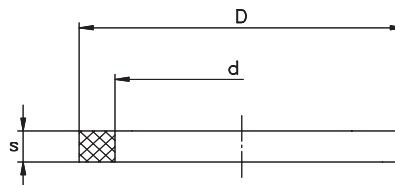

Ordinazione NBR	Ordinazione VITON®	Ø tubo	D	d	s
030501	030601	6L	9	7,3	3,5
030502	030602	6S	11	7,3	3,5
030503	030603	8L	11	9,3	3,5
030504	030604	8S	13	9,3	3,5
030505	030605	10L	12	10,5	4
030506	030606	10S	14	10,5	4
030507	030607	12L	13,7	12	4
030508	030608	12S	16	12	4
030509	030609	14S	18,5	15	3
030510	030610	15L	17,5	15	3
030511	030611	16S	19,5	16	3,5
030512	030612	18L	21,5	18	3,5
030513	030613	20S	25	20,6	3,5
030514	030614	22L	25	22	3,5
030515	030615	25S	30,5	25,1	4
030516	030616	28L	30,5	27,5	4
030517	030617	30S	36,5	30,2	3,5
030518	030618	35L	39,5	35,2	4
030519	030619	38S	46,5	38,2	3,5
030520	030620	42L	46,5	42,2	3,5

Note: VITON® è un marchio registrato dalla DuPont Dow Elastomers.

RONDELLA DI CONTENIMENTO O-RING

Per terminali con o-ring e rondella
Filetto gas cilindrico - Filetto metrico cilindrico

Tipo: **0023..**

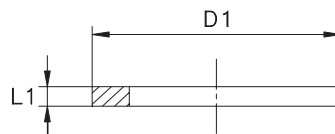

Ordinazione	Filetto	D1	L1	Applicazione
002363	G 1/8	15	1,3	Terminale con o-ring
002364	G 1/4	19,5	1,8	Terminale con o-ring
002365	G 3/8	23,5	1,8	Terminale con o-ring
002366	G 1/2	28,5	1,8	Terminale con o-ring
002367	G 3/4	34,5	1,8	Terminale con o-ring
002368	G 1	43,5	2,6	Terminale con o-ring
002369	G 1 1/4	52,5	2,6	Terminale con o-ring
002370	G 1 1/2	60	2,6	Terminale con o-ring
002372	M 10x1	14,5	1	Terminale con o-ring
002373	M 12x1,5	17,5	1,4	Terminale con o-ring
002374	M 14x1,5	19,5	1,4	Terminale con o-ring
002375	M 16x1,5	22	1,4	Terminale con o-ring
002376	M 18x1,5	24	1,4	Terminale con o-ring
002378	M 22x1,5	28	1,4	Terminale con o-ring
002380	M 27x2	34	2	Terminale con o-ring
002381	M 33x2	41,5	2	Terminale con o-ring
002382	M 42x2	50,5	2	Terminale con o-ring
002383	M 48x2	56	2	Terminale con o-ring

RONDELLE IN RAME

Filetto gas cilindrico

Tipo: **0220..**

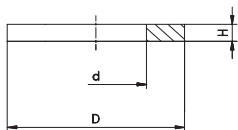

Ordinazione	Filetto	d	D	H
022001	G 1/8	10	16	1,5
022002	G 1/4	13,5	19	1,5
022003	G 3/8	17	22	1,5
022004	G 1/2	21,5	27	1,5
022005	G 5/8	23	30	1,5
022006	G 3/4	27	33	1,5
022007	G 1	33,5	40	1,5
022008	G 1 1/4	42	50	1,5
022009	G 1 1/2	48	55	1,5
022010	G 2	60	68	1,5

RONDELLE IN RAME

Filetto metrico cilindrico

Tipo: **0221..**

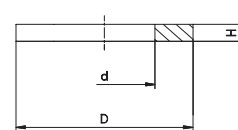

Ordinazione	Filetto	d	D	H
022001*	M10x1	10	16	1,5
022102	M12x1,5	12	18	1,5
022103	M14x1,5	14	20	1,5
022104	M16x1,5	16	22	1,5
022105	M18x1,5	18	24	1,5
022106	M20x1,5	20	26	1,5
022107	M22x1,5	22	28	1,5
022108	M26x1,5	26	32	1,5
022109	M30x1,5	30	36	1,5
022110	M38x1,5	38	44	1,5
022111	M45x1,5	45	52	1,5

Note: * Ordinare con codice filetto gas.

RONDELLE BONDED

Filetto gas cilindrico

Tipo: **0320..**

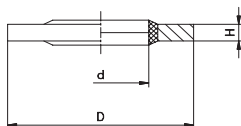

Ordinazione	Filetto	d	D	H
032001	G 1/8	10,4	16	2
032002	G 1/4	13,7	20,5	2
032003	G 3/8	17,3	24	2
032004	G 1/2	21,5	28,5	2,5
032005	G 5/8	23,5	31,5	2,5
032006	G 3/4	27	35	2,5
032007	G 1	33,9	43	2,5
032008	G 1 1/4	42,9	52,5	2,5
032009	G 1 1/2	48,4	58,5	2,5
032010	G 2	60,5	73	2,5

RONDELLE BONDED

Filetto metrico cilindrico

Tipo: **0321..**

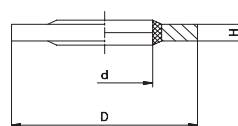

Ordinazione	Filetto	d	D	H
032001*	M10x1	10,4	16	2
032002*	M12x1,5	13,7	20,5	2
032103	M14x1,5	14,9	22	2
032104	M16x1,5	16,5	25,5	2
032105	M18x1,5	19,7	27	2,5
032004*	M20x1,5	21,5	28,5	2,5
032005*	M22x1,5	23,5	31,5	2,5
032006*	M26x1,5	27	35	2,5
032109	M30x1,5	30,8	38	2,5
032110	M38x1,5	38,9	47,5	2,5
032009*	M45x1,5	48,4	58,5	2,5

Note: * Ordinare con codice filetto gas.

TABELLA COMPATIBILITÀ FLUIDI

La seguente tabella indica, in base alla diversa compatibilità con il fluido impiegato, la miglior scelta possibile come combinazione tra tipo di materiale del raccordo (acciaio al carbonio o inossidabile), tipo di materiale della tenuta elastomerica (NBR o VITON®).

I dati contenuti sono puramente indicativi in quanto possono essere soggetti a variazioni dovute alla pressione, alla temperatura di esercizio, alla temperatura dell'ambiente ed alle condizioni d'uso.

FLUIDI	ACCIAIO AL CARBONIO	ACCIAIO INOX	TENUTE IN GOMMA		TUBI FLESSIBILI		
			NBR	VITON®	TRECCIATI	SPIRALATI	TERMOPLASTICI
Acetato di etile	C	A	D	D	D	D	E
Acetilene	C	B	A	A	D	D	A
Aceto	C	A	A	A	D	D	E
Acetone	A	A	D	D	D	D	B
Acido acetico 5%	D	A	A	A	D	D	A
Acido borico	D	A	A	A	A	A	A
Acido carbonico	D	C	A	A	C	C	E
Acido citrico	D	C	A	A	B	B	B
Acido cloridrico	D	D	D	A	D	D	E
Acido fluoridrico	D	D	C	C	D	D	E
Acido formico	D	D	D	D	D	D	E
Acido fosforico	D	C	D	A	D	D	C
Acido lattico	D	A	A	A	D	D	E
Acido nitrico	D	C	D	A	D	D	D
Acido solforico	C	C	D	A	C	C	D
Acido tannico	D	D	A	A	A	B	C
Acqua	C	A	A	A	A	A	A
Acqua-glicole	A	A	A	A	A	A	A
Acqua deionizzata	C	A	A	A	A	A	A
Acqua distillata	C	A	A	A	A	A	A
Acqua marina	D	C	A	A	C	C	E
Acqua ossigenata	D	A	B	A	E	E	E
Acquaragia minerale	A	A	B	A	C	C	C
Acquaragia	C	A	B	A	C	C	C
Acque di scolo	C	C	A	A	C	C	C
Addinol Okoplus HETG 32-68	A	A	E	E	B	B	E
Addinol Okosynth HEES 46	A	A	E	E	C	C	E
Adesivi e collanti silicologici RTV	A	A	E	E	D	D	E
AeroShell Fluid 41	E	E	E	E	A	A	A
AeroShell Turbine Oil 500	A	A	A	A	C	C	E
Agip Arnica Extra Plus	E	E	E	E	B	B	B
Agip Arnica Plus	E	E	E	E	A	A	A
Agip Arnica 22, 32, 46, 68	A	A	B	B	B	B	A
Agip ATF IID	E	E	E	E	D	B	D
Agip Oso 32	E	E	E	E	A	A	A
Agip Sint 2000	E	E	E	E	A	B	A
Alcool amilico	D	A	A	A	D	D	E
Alcool butilico (Butanolo)	C	A	A	A	C	C	E
Alcool etilico (Etanolo)	C	A	A	C	B	B	B
Alcool isopropilico	C	A	C	A	C	C	E
Alcool metilico (Metanolo)	C	A	B	D	C	C	B
Ammoniac gassosa (fredda)	A	A	A	D	A	B	A
Ammoniac liquida	C	A	A	D	B	B	A
Anderol 497	E	E	E	E	B	C	B
Anidride carbonica	A	A	A	A	C	C	B
Anilina	A	A	D	C	D	D	C
Aral Vitam DE 46, 68	A	A	A	A	A	A	B
Aral Vitam GF 68	E	E	E	E	A	A	A
Argon	D	A	A	A	E	E	E
Aria	A	A	A	A	A	A	A
Aria asciutta	A	A	A	A	B	B	A
Aria compressa	A	A	A	A	A	A	A
Aromatici 100,150	A	A	E	E	C	C	E
Asfalto	D	A	A	A	C	C	E
Avia Sintofluid N32	A	A	E	E	A	B	A
Avia Sintofluid N46	A	A	E	E	A	A	A
Azoto	A	A	A	A	B	B	B
Benzene, Benzolo	A	A	D	A	D	D	C
Benzina	A	A	A	A	D	D	B
Benzina (Isottano)	A	A	A	A	A	B	A
Benzina (70% isottano, 30% toluene)	A	A	D	C	B	C	A
Benzina (50% isottano, 50% toluene)	A	A	D	C	C	D	B
Benzina senza piombo	A	A	A	A	D	D	E

Note: VITON® è un marchio registrato dalla DuPont Dow Elastomers.

TABELLA COMPATIBILITÀ FLUIDI

FLUIDI	ACCIAIO AL CARBONIO	ACCIAIO INOX	TENUTE IN GOMMA		TUBI FLESSIBILI		
			NBR	VITON®	TRECCIATI	SPIRALATI	TERMOPLASTICI
Bicarbonato di sodio	A	B	A	A	A	A	A
Binol Hyd 46	E	E	E	E	B	A	B
Biossido di zolfo	D	A	D	A	D	D	D
Bisolfato di sodio	C	C	A	A	D	D	E
Bisolfuro di carbonio	A	A	D	A	E	E	E
Borace	C	A	A	A	C	C	E
BP Energol HLP-HM 68	A	A	E	E	A	A	E
BP Biohyd 46	A	A	B	B	B	B	A
BP Vanellus C5	E	E	E	E	B	C	C
Brina	D	C	E	E	C	C	E
Butano	A	A	A	A	C	C	A
Castrol 5000	A	A	E	E	C	C	E
Castrol Aero HF 585 B	A	A	A	A	A	B	A
Castrol Brayco 717	B	B	B	B	B	B	B
Castrol Brayco Micronic 882	A	A	E	E	A	B	E
Castrol Brayco Micronic 889	A	A	E	E	C	C	E
Castrol Bio Tec Alpin 22	A	A	E	E	A	A	A
Castrol Hyspin HDH 7000	E	E	E	E	A	A	A
Castrol Icematic SW 100	E	E	E	E	B	B	C
Castrol Aerial Lift Fluid	E	E	E	E	A	A	A
Catrame	D	A	A	A	D	D	E
Celluguard	A	A	A	A	A	A	E
Cherosene	A	A	A	A	A	B	E
Chevron Clarity Hidraulic Oil AW 32, 46, 68	A	A	E	E	A	A	E
Chevron FLO-COOL 180	A	A	E	E	C	C	E
Chevron HyJet IV	A	A	E	E	D	D	E
Chevron Hidraulic Oil AW MV 15, 32, 46, 68, 100	A	A	E	E	A	A	E
Clorato di potassio	D	C	E	E	A	A	A
Cloro	D	A	D	A	C	C	C
Cloruro di ammonio	D	D	A	E	A	A	E
Cloruro di calcio	C	D	A	A	A	A	A
Cloruro di etile	C	C	A	A	D	D	E
Cloruro di magnesio	D	D	A	A	A	A	E
Cloruro di metile	A	A	D	A	D	D	E
Cloruro di rame	D	D	A	A	A	B	E
Cloruro di sodio	D	A	A	A	B	B	B
Cloruro di zinco	D	C	A	A	A	A	A
Cloruro di zolfo	C	C	D	A	D	D	E
Colla	A	A	E	E	C	C	C
Coolanol 20, 25R, 35R, 45R, 0S-59	A	A	A	A	A	A	A
DEA Econa E46	A	A	A	E	B	C	A
Dea Triton SE 55	E	E	E	E	B	B	B
Diestere	A	A	B	A	D	D	E
Diossido di zolfo	D	C	D	D	D	D	D
Dot 3	E	E	E	E	D	B	D
Dot 4	E	E	E	E	D	B	D
Dow Corning 200, 510, 550, C6-560	A	A	E	E	A	A	E
Dow HD50-4	C	A	E	E	C	C	E
Dowtherm A, E	A	A	D	A	D	D	E
Dowtherm G	A	A	E	E	D	D	E
Elf Hydrelf Bio 46	A	A	E	E	A	A	E
Elio gassoso	A	A	A	A	D	D	E
Emkarate RL 100S	E	E	E	E	C	B	C
Esano	A	A	C	A	C	C	E
Esso Dexron III ATF	A	A	E	E	B	B	A
Esso Esstic 42,43	A	A	A	A	A	A	A
Esso Nuto H46, H68	A	A	E	E	A	A	E
Esso Hydraulicoil HE 46	A	A	E	E	B	B	A
Esso Teresstic	A	A	E	E	A	A	E
Esso Turbo Oil 2380	A	A	E	E	A	B	E
Esso Univis J26	A	A	E	E	A	A	E
Esso Univolt 60, N 61B	A	A	E	E	A	B	E
Estere di poliolo	A	A	E	E	D	D	E
Estere fosforico miscelato	A	A	E	E	D	D	E
Esteri fosforici	A	A	E	E	D	D	E
Esteri silicati	A	A	A	A	B	B	E
Etano	A	A	A	A	C	C	E
Etere	A	A	E	E	E	E	E
Etere di petrolio	A	A	E	E	C	C	E
Etilcellulosa	D	C	E	E	C	C	E
Etilene diclorato	D	D	E	E	D	D	E

Note: VITON® è un marchio registrato dalla DuPont Dow Elastomers.

TABELLA COMPATIBILITÀ FLUIDI

FLUIDI	ACCIAIO AL CARBONIO	ACCIAIO INOX	TENUTE IN GOMMA		TUBI FLESSIBILI		
			NBR	VITON®	TRECCIATI	SPIRALATI	TERMOPLASTICI
Fenolo (Acido carbolico)	D	A	D	A	D	D	E
Fina Biohydran AW 46	E	E	E	E	B	B	B
Finke Aviaticon HY-HE 46	A	A	E	E	A	A	E
Formaldeide	D	A	C	D	D	D	E
Fosfato di ammonio	D	C	A	E	A	A	E
Fragol Hydraulic HE 46	A	A	E	E	C	C	E
Fragol Hydraulic TR 46	A	A	E	E	B	B	E
Freon 12	A	A	A	A	D	D	E
Freon 22	A	A	D	D	D	D	E
Freon 113, 114	A	A	A	A	D	D	E
Freon 502	A	A	A	A	D	D	E
Fuchs Planto Hytrac	E	E	E	E	A	A	B
Fuchs Plantohyd S46	E	E	E	E	A	A	E
Fuchs Plantosyn 3268	A	A	E	E	A	A	E
Fuchs Plantosyn 3268 Eco	A	A	E	E	C	C	E
Fuchs Renolin MR 320, 520	E	E	E	E	B	A	A
Fyre-Safe 120C, 126, 155, 1090E, 1150, 1120, 1300E	A	A	E	E	D	D	E
Fyre-Safe 200C, 211, 225	A	A	E	E	A	B	E
Fyre-Safe W/O	A	A	E	E	A	A	E
Fyrguard 150, 150-M, 200	A	A	E	E	A	A	E
Fyrquel 60, 90, 100, 150, 220, 300, 500, 550, 1000	A	A	E	E	D	D	E
Fyrquel EHC, GT, LT, VPF	A	A	E	E	D	D	E
Fyrtek MF, 215, 290, 295	A	A	E	E	D	D	E
Gas combustibile	D	A	A	C	E	E	E
Gas liquido (GPL)	A	A	A	A	C	C	E
Gas naturale	A	A	A	A	B	B	E
Gas naturale non trattato	A	A	A	A	B	B	E
Gasolio	A	A	A	A	B	B	A
Glicerina	A	A	A	A	A	A	A
Glicole	A	A	A	A	A	A	A
Glicoletilene	A	A	A	A	A	B	E
Grasso	A	A	A	A	A	A	E
Grasso animale	C	A	A	A	C	C	E
Gulf FR fluidi P37, P40, P43, P47	A	A	A	A	D	D	E
H-515 (Nato)	A	A	E	E	A	A	E
Houghto Safe dal 271 al 640	A	A	A	A	A	B	B
Houghto Safe 419R	A	A	E	E	A	A	E
Houghto Safe 1010, 1055, 1110, 1115, 1120, 1130	A	A	D	A	D	D	E
Houghto Safe 5046, 5046W, 5047F	A	A	A	A	A	A	E
Houghton Cosmolubric HF-122, HF-130, HF-144	A	A	E	E	C	D	C
Hydrolubric 120B, 141	A	A	E	E	A	B	E
Hydro Safe Water Glycol 200	A	A	E	E	A	A	E
Idrogeno	A	A	A	A	D	D	E
Idrossido di ammonio	C	A	D	D	C	C	C
Idrossido di calcio	A	A	A	A	A	A	A
Idrossido di magnesio	C	C	A	A	B	B	B
Idrossido di potassio	C	A	A	D	B	B	B
Idrossido di sodio	A	A	A	A	C	B	C
Idruro di ammoniaca	D	D	E	E	D	D	E
Iodio	D	A	C	A	E	E	E
Ipoclorito di calcio	D	D	A	A	D	D	E
Ipoclorito di sodio	D	D	A	A	C	C	C
Isocianato	A	A	E	E	C	C	E
Isopar H	A	A	E	E	D	D	E
Isottano	A	A	A	A	C	C	E
JP3, JP4, JP5	A	A	C	C	B	B	B
Kaeser 150P, 175P, 325R, 687R	A	A	E	E	D	D	E
Lindol HF	A	A	D	A	D	D	E
Liquido per freni	D	D	C	D	D	D	E
Mercaptano	E	E	D	A	D	D	E
Mercurio	E	E	A	A	A	A	A
Metano	A	A	A	A	A	B	E
Metiletilchetone	C	A	D	D	D	D	D
Metilisopropilchetone	C	A	D	D	D	D	E
Metlube 220	E	E	E	E	C	B	C
MIL-B-46176A	D	D	E	E	D	D	E
MIL-H-46170	A	A	E	E	C	C	E
MIL-H-5606	A	A	A	A	A	B	B
MIL-H-6083	A	A	A	A	A	B	E
MIL-H-7083	A	A	A	B	A	B	C
MIL-H-83282	A	A	E	E	A	B	E

Note: VITON® è un marchio registrato dalla DuPont Dow Elastomers.

TABELLA COMPATIBILITÀ FLUIDI

FLUIDI	ACCIAIO AL CARBONIO	ACCIAIO INOX	TENUTE IN GOMMA		TUBI FLESSIBILI		
			NBR	VITON®	TRECCIATI	SPIRALATI	TERMOPLASTICI
MIL-L-2104, 2104B	A	A	A	A	A	B	E
MIL-L-23699	A	A	E	E	C	C	E
MIL-L-7808	B	A	B	A	A	B	C
Mobil Aero HFA	A	A	E	E	A	B	E
Mobil Aero HFE	A	A	E	E	A	B	B
Mobil ATF Fluid	E	E	E	E	C	A	B
Mobil Delvac 1300 (serie)	E	E	A	A	A	B	A
Mobil DTE 11M, 13M, 15M, 16M, 18M, 19M	A	A	E	E	A	B	E
Mobil DTE 22, 24, 25, 26	A	A	A	A	A	B	C
Mobil EAL Artic 22	E	E	E	E	B	A	B
Mobil EAL 224H	A	A	E	E	A	B	A
Mobil Glygoyle 11, 22, 30	A	A	E	E	A	A	A
Mobil Hydrofluid HFDU 68	E	E	E	E	A	A	A
Mobil Jet II	A	A	E	E	C	C	E
Mobil Nyvac 20, 30, 200D, FR	A	A	E	E	A	B	E
Mobil Pyrogard 42, 43, 51, 53, 55	A	A	D	A	D	D	D
Mobil Pyrogard D	A	A	E	E	A	B	E
Mobil Rarus 826, 827, 829	A	A	E	E	D	D	E
Mobil SHC 524	E	E	E	E	C	B	C
Mobil Therm 600	E	E	A	A	B	B	B
Mobil Vactra	A	A	E	E	A	A	E
Mobilfluid 423	A	A	E	E	A	B	E
Mobilgear SHC 150, 220, 320, 460, 600, 680, 800	A	A	E	E	C	C	E
Mobilarma 525	A	A	E	E	A	A	E
Molub-Alloy Tribol 890	A	A	E	E	D	D	E
Moly Lube 902 HF	A	A	E	E	C	C	E
Monolec 6120	A	A	E	E	A	A	E
Monossido di carbonio	A	A	A	A	C	C	E
Morfolina	D	A	E	E	D	D	E
Nafta	A	A	A	A	B	B	A
Naftalene	A	A	D	A	D	D	A
Neon	D	A	A	A	E	E	E
Neste Biohydraul SE 46	E	E	E	E	A	A	A
Nitrato di ammonio	C	A	A	E	A	A	B
Nitrato di sodio	A	A	A	A	C	C	E
Nitrobenzene	D	C	D	A	D	D	E
Olii siliconici	A	A	A	A	A	A	E
Olio a base di petrolio	A	A	A	A	A	A	E
Olio ASTM n°1, 5	A	A	A	A	A	A	A
Olio ASTM n°2, 4	A	A	A	A	A	B	A
Olio ASTM n°3	A	A	A	A	A	C	A
Olio da riscaldamento	A	A	A	A	A	B	E
Olio di cotone	A	A	A	A	A	B	E
Olio di lino	A	A	A	A	A	A	E
Olio di petrolio	A	A	A	A	A	B	E
Olio di ricino	A	A	E	E	A	A	E
Olio di soia	A	A	A	A	A	B	E
Olio minerale	A	A	A	A	A	A	E
Olio minerale naturale	A	A	C	A	A	A	E
Olio per comandi idraulici	A	A	A	A	E	E	E
Olio per impianti frenanti	A	A	D	D	E	E	E
Olio per trasmissione (ATF)	A	A	A	A	A	A	E
Olio vegetale	A	A	A	A	E	E	E
Omv Biohyd MS 46	E	E	E	E	B	B	B
Ossido di carbonio	A	A	A	A	B	B	E
Ossigeno	D	A	D	D	D	D	E
Ozono	A	A	D	A	C	C	E
Panolin Gro Synth 46	E	E	E	E	B	B	E
Panolin HLP Synth 46	A	A	E	E	A	B	E
Paraffina	E	E	C	A	A	A	A
Pentano	E	A	A	A	A	C	A
Pentano liquido	E	A	A	A	A	C	A
Pentosin CHF 11 S	E	E	E	E	C	B	C
Percloroetilene	C	A	A	A	D	D	C
Perossido di idrogeno	D	B	D	D	D	D	E
Perossido di sodio	D	A	A	A	D	D	E
Polialchilenglicole (PAG)	A	A	E	E	C	B	E
Propano	A	A	A	A	D	D	E
Propilenglicole	C	C	A	A	A	B	E
Pydraul 60, 150, 625, F9	A	A	D	A	D	D	E
Pydraul 135, 230C, 312F, 540C	A	A	D	A	D	D	D

Note: VITON® è un marchio registrato dalla DuPont Dow Elastomers.

TABELLA COMPATIBILITÀ FLUIDI

FLUIDI	ACCIAIO AL CARBONIO	ACCIAIO INOX	TENUTE IN GOMMA		TUBI FLESSIBILI		
			NBR	VITON®	TRECCIATI	SPIRALATI	TERMOPLASTICI
Pydraul A200	A	A	D	A	D	D	E
Q8 Handel 68	E	E	E	E	C	B	C
Quaker Quintolubric 888	C	A	B	A	A	A	A
Quaker Quintolubric 822 (serie), 833	C	A	B	A	B	C	A
Quaker Quintolubric 957, 958	C	A	B	A	A	B	A
Raisio Biosafe HO 46 SE	E	E	E	E	B	B	B
Refrigerante HFC134	A	A	E	E	D	D	E
Rivolta S.B.H.	E	E	E	E	A	A	B
Safety Kleen Hydraulic ISO VG 32, 46, 68	A	A	E	E	A	B	E
Santoflex 13	A	A	E	E	C	C	E
Santosafe 300	A	A	E	E	D	D	E
Santosafe W-G 15, 20, 30	A	A	E	E	A	A	E
Shell Cassida HF 46	E	E	E	E	B	B	B
Shell Clavus 32, 68	A	A	E	E	D	D	E
Shell Comptella	A	A	E	E	C	C	E
Shell Comptella S46, S68, SM	A	A	E	E	C	C	E
Shell Corena D	E	E	E	E	C	B	C
Shell Diala A, AX	A	A	A	A	A	B	A
Shell Naturelle HFE 15, 32, 46, 68	A	A	A	A	B	B	A
Shell Pella A	A	A	E	E	A	A	E
Shell Rimula X	E	E	E	E	B	A	B
Shell Tellus	A	A	A	A	A	A	A
Shell Tellus Arctic 32	E	E	E	E	A	B	A
Shell Thermia C	A	A	E	E	A	A	E
Shell Turbo	A	A	E	E	C	C	E
Shell V-Oil 1404	E	E	E	E	B	B	B
Silicato di sodio	A	A	A	A	A	A	E
Silicone	A	A	A	A	E	E	E
Soda (Carbonato di sodio)	A	A	A	A	A	A	E
Solfato di ammonio	C	C	A	D	A	A	A
Solfato di magnesio	A	A	A	A	A	A	E
Solfato di rame	D	C	A	A	A	A	E
Solfato di sodio	A	A	A	A	A	A	A
Solfuro di carbonio	A	A	D	A	D	D	E
Solfuro di idrogeno	D	C	E	E	D	D	E
Solfuro di potassio	A	A	A	A	A	A	A
Solfuro di zinco	D	A	E	E	A	A	A
Solutia Skydrol 5, 500B-4, LD-4	A	A	D	B	D	D	A
Solutia Skydrol 500	E	E	D	D	D	D	D
Soluzioni di sapone	A	A	A	A	C	C	E
Solvente Stoddard	A	A	A	A	C	C	E
Solventi di lacca	D	A	E	E	D	D	E
Ssr Ultra coolant	E	E	E	E	B	A	B
Stirene	E	A	D	A	E	E	E
Tamoil Green Hydro Safety 46	E	E	E	E	A	A	A
Teboil Hydraulic Eco 46	A	A	E	E	C	C	E
Teboil Hydraulic Oil Polar	E	E	E	E	A	B	A
Tetracloruro di carbonio	C	C	A	A	D	D	E
Texaco Hydra 46	E	E	E	E	A	B	A
Toluene, Toluolo	A	A	D	C	D	D	B
Trementina	A	A	A	A	D	D	E
Tricloroetilene	D	A	C	A	D	D	C
Trielina	D	C	D	C	E	E	E
Trim-Sol	A	A	E	E	A	B	E
Triossido di zolfo	D	D	D	A	D	D	E
Ucon Hydrolube J-4	A	A	B	C	B	C	B
Urea	C	C	A	A	C	C	E
Uretano	A	A	E	E	A	A	E
Vapore	C	A	C	C	D	D	E
Varsol fluidi	A	A	E	E	C	C	E
Vernice	C	A	A	A	D	D	E
Vernice a smalto	D	A	C	C	D	D	E
Versilube F44, F50, F55	A	A	A	A	A	A	A
Xilene, Xilolo	A	A	D	A	D	D	A
York 777	E	E	E	E	B	B	B
Zerol 150	A	A	E	E	A	A	E
Zolfo	D	C	D	A	B	B	B

Legenda: A = ottimo B = buono C= sufficiente D= non raccomandato E= dati insufficienti

Note: VITON® è un marchio registrato dalla DuPont Dow Elastomers.

AREE DI VENDITA • SALES AREAS



- Catalogo Tecnico Commerciale, testi originali in lingua italiana da cui sono state ricavate le traduzioni per i testi dei cataloghi esteri, in caso di dissonanza interpretativa, questo è l'originale che fa testo.
- I dati tecnici, le misure, etc. menzionate sul presente catalogo sono riportati in buona fede ed a titolo informativo. Riguardano tutte le serie, le formule, le tabelle riportate, compresi i tubi flessibili.
- In caso di modifiche, cambiamenti di modelli o abbandono di fabbricazione, non è possibile obbligarci a consegnare articoli con le caratteristiche precedenti, se sostituibili con altri di pari prestazione.
- Per le condizioni generali di fornitura, fanno testo gli accordi sottoscritti tra le parti a livello commerciale.
- La CAST si riserva il diritto di apportare senza preavviso tutte le modifiche di forma, dimensione, materie prime e prestazioni suggerite dal progresso tecnologico, derivante dalla ricerca e sviluppo della nostra società.
- Il presente catalogo sostituisce ed annulla a tutti gli effetti i precedenti.
- Edizione: 1/C - Stampato: Giugno 2016



- *This technical commercial catalogue was originally made in Italian and then translated. In case of misinterpretation or misunderstanding of the whole or of any of the parts here contained, it is the Italian language legally binding.*
- *The technical data, measurements etc. indicated in this catalogue are for guidance purposes only. Cover all series, formulas, tables, including the hoses.*
- *In case of modifications, change of model or phasing out, we cannot be obliged to deliver products with the previous characteristics, if replaced with others of equal performance.*
- *For the general terms of supply, agreements signed between the parties are binding.*
- *To keep updated with Technological developments, CAST S.p.A. reserves the right to modify shape, dimensions, raw materials and performance without prior notice, arising from research and development of our society.*
- *This catalogue replaces and supersedes at all effects the ones issued before.*
- *Issued: 1/C - Printed: June 2016*





Sede: Amministrativa, Commerciale, Legale.
STRADA BRANDIZZO, 404/408 bis - 10088 VOLPIANO (TO)
Tel.: +39.011.9827011 r.a. - Fax.: +39.011.98270225

Sede: Stabilimenti produttivi e di Montaggio.
Via Regione Gamna 3 - 12030 Casalgrasso (CN)

Tel.: +39.011.975816 - Fax.: +39.011.975718

Internet:
www.cast.it -E-mail: cast@cast.it

